

TEAMSPORT 2024



erima[®]

SPORTSWEAR SINCE 1900



GET TOGETHER AND WIN







Liebe Fachhändler, liebe Vereine, liebe Teams,

nachdem einige schwierige Jahre mit diversen Krisen und Unsicherheiten hinter uns liegen, blicken wir zuversichtlich in das neue Jahr 2024. Wir spüren den Aufschwung bei unseren Fachhändlern aber auch bei unseren Vereinen und Teams und wollen gemeinsam den Weg zurück zur Normalität gehen. Hierfür sind wir bestens aufgestellt: Personell mit einem motivierten, schlagkräftigen Team, logistisch mit unserem hochmodernen ERIMA Logistikzentrum und mit einer neuen, attraktiven Teamsport-Kollektion. Vieles ist aus recycelten Materialien hergestellt.

Wir konzentrieren uns auf unsere Stärke: 100% Teamsport. Dazu gehören für uns eine gute Beratung & Service, schnelle Lieferfähigkeit und natürlich Premium Qualität. So stellen wir sicher, dass wir für unsere Fachhändler und Kunden der bestmögliche Partner sind.

Gemeinsam finden wir alle zu unserer alten Stärke zurück!
Mit sportlichen Grüßen
Ihr

Wolfram Mannherz
Inhaber und Geschäftsführer

TEAMLINES

EVO STAR	ERWACHSENE/KINDER	16
	DAMEN	26
LIGA STAR	ERWACHSENE/KINDER	36
CHANGE by erima	ERWACHSENE/KINDER	48
	DAMEN	56
SIX WINGS	ERWACHSENE/KINDER	68
	DAMEN	80
SQUAD	ERWACHSENE/KINDER	90
	DAMEN	100
ESSENTIAL TEAM	ERWACHSENE/KINDER	114
	DAMEN	120
ESSENTIAL 5-C	ERWACHSENE/KINDER	128

LEICHTATHLETIK & RUNNING

ERWACHSENE/DAMEN/KINDER	136
-------------------------	------------

HOSEN

ERWACHSENE/KINDER	156
DAMEN	172

BASIC OBERTEILE

ERWACHSENE/DAMEN/KINDER	186
-------------------------	------------

JACKEN

ERWACHSENE/DAMEN/KINDER	200
-------------------------	------------

FUNKTIONSUNTERWÄSCHE

ERWACHSENE/KINDER	218
-------------------	------------

FUSSBALL

TRIKOTS	ERWACHSENE/KINDER	232
SHORTS	ERWACHSENE/KINDER	248
TRIKOTS	DAMEN	250
SHORTS	DAMEN	258
STUTZEN	ERWACHSENE/KINDER	262
SCHIENBEINSCHONER	ERWACHSENE/KINDER	264
TORWART	ERWACHSENE/KINDER	270
FUSSBÄLLE		280

INDOOR

TRIKOTS	ERWACHSENE/KINDER	300
SHORTS	ERWACHSENE/KINDER	314
SOCKEN	ERWACHSENE/KINDER	315
TRIKOTS	DAMEN	316
SHORTS	DAMEN	328
SOCKEN	ERWACHSENE/KINDER	329
TORWART	ERWACHSENE/KINDER	330
HANDBÄLLE		334
HANDBÄLLE SPEZIAL		339
VRANJES		341
VOLLEYBÄLLE		343

SCHIEDSRICHTER

ERWACHSENE	345
------------	------------

TASCHEN

	350
--	------------

ACCESSOIRES

	360
--	------------

WEITERE INFOS

	374
--	------------



FAIRE PRODUKTION

Ein fairer Umgang ist uns nicht nur beim Sport, sondern auch bei der Zusammenarbeit mit all unseren Partnern wichtig. Deshalb bezahlen wir unseren Händlern faire Preise. Außerdem bekennt sich ERIMA zu der strikten Einhaltung von Menschenrechten und zur Schonung der Umwelt. Wir teilen mit unseren Partnern die Verpflichtung zu hohen ethischen und ökologischen Standards, die wir in unserem Code of conduct festgehalten haben und in unserem Alltag leben.



FAIR TRADE

Mit unserem ERIMA Hybrid Eco beginnt Fairplay bereits abseits des Fußballfeldes: Der Ball wird aus nachhaltigen Materialien hergestellt und ist zudem Fairtrade zertifiziert. Die Fairtrade-Siegel kennzeichnen Produkte, die aus fairem Handel stammen. Bei deren Herstellung werden bestimmte soziale, ökologische sowie ökonomische Kriterien eingehalten. Ziel ist es, das Leben der Menschen zu verbessern, die an der Produktion beteiligt sind. Dies geschieht unter anderem durch die Stärkung der Rechte, Verbesserung der Einkommenssituation, der Arbeitsbedingungen, des Gesundheitsschutzes sowie der finanziellen Stabilität. Dank der Fairtrade-Prämie können Projekte gefördert werden, die z.B. den Lebensalltag, die Bildung und die Gesundheitsversorgung der Menschen verbessern.

LIEFERKETTEN

Getreu unserem Firmenmotto „GEMEINSAM GEWINNEN“ legen wir auch bei unseren Lieferanten großen Wert auf eine enge Zusammenarbeit. Mit ihnen arbeiten wir bereits lange und partnerschaftlich zusammen, sodass wir genau wissen, unter welchen Bedingungen unsere Artikel produziert werden. Durch unsere regelmäßigen Besuche erhalten wir eine hohe Transparenz und können unseren Kunden eine hohe Qualität sowie schnelle Lieferzeiten zusichern. Wir arbeiten gemeinsam mit unseren Lieferanten permanent daran, unsere Produkte nachhaltiger zu gestalten.

TEXTILIEN AUS RECYCELTEN MATERIALIEN

Bei unseren Artikeln aus nachhaltigen Materialien verarbeiten wir recyceltes Polyester. Dafür werden benutzte Plastikflaschen gesammelt und in einem intelligenten Recyclingprozess verarbeitet. Besonders wichtig ist uns dabei, dass die Flaschen auch tatsächlich recycelt sind und nicht extra dafür produziert wurden. So können wir bei unserer Sportbekleidung aus recyceltem Polyester 32% Co2, 59% Energie und 90% Wasser bei der Produktion sparen und gleichzeitig Müll reduzieren.



Alle mit diesem Button gekennzeichneten Textilien sind aus recyceltem Polyester.

RECYCLINGPROZESS

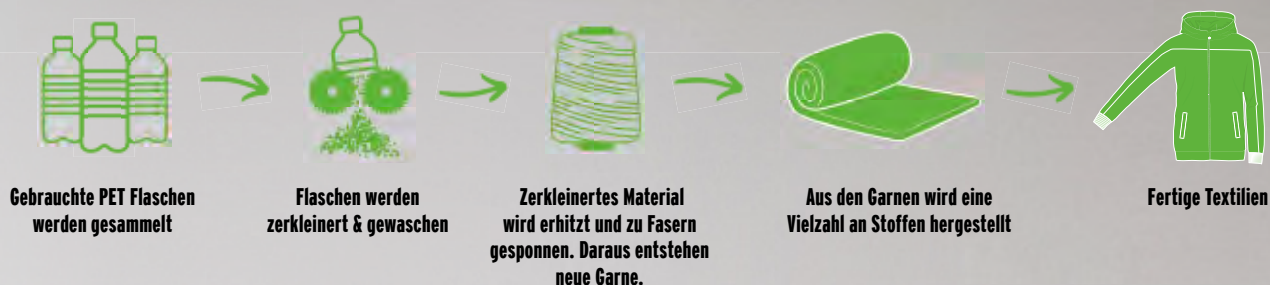

BÄLLE UND ZUBEHÖR AUS RECYCELTEN UND NACHWACHSENDEN MATERIALIEN

Bei ERIMA gibt es nicht nur Textilien aus recycelten Materialien, sondern auch hochwertige Bälle und nützliches Equipment. Die **Trinkflasche Eco** wird aus Zuckerrohr Abfällen hergestellt, ist somit aus nachwachsenden Materialien gefertigt und zudem recycelbar sowie lebensmittelecht und BPA-frei. Auch Bälle aus nachhaltigen Materialien findest du hier: Z.B. den **Pure Grip No. 2 Eco** Handball mit einem Obermaterial aus PET-Flaschen oder den **ERIMA Hybrid Eco** Fußball, der zu über 70% aus nachhaltigen Materialien besteht und zudem Fairtrade zertifiziert ist. Ab diesem Jahr haben wir mit dem **Flex-Ray Match/Eco** auch einen ersten Torwarthandschuh im Sortiment, bei dem recycelte sowie nachwachsende Materialien verwendet werden.



GESTALTE DEIN EIGENES TEAMOUTFIT AUF WWW.MYERIMA.CH!

- Im Konfigurator kannst du Trikots und Hosen für folgende Sportarten erstellen:
FUSSBALL, HANDBALL, VOLLEYBALL, BASKETBALL UND RUNNING.
- Für eilige Bestellungen bieten wir einen Express - Service
- Pro Bestellung können bis zu 2 verschiedene Designs verwendet werden.
(Mindestbestellmenge 15 Stück)
- Durch die Sublimation (der Stoff wird bedruckt) können Logos, Sponsoren, Nummern und Spielernamen direkt in das Design integriert werden.

MYERIMA - KONFIGURATOR

Gestalte dein Teamoutfit aus Trikot und Short mit deinem individuellen Design in einer Sonderanfertigung. Deiner Kreativität und dem Design sind keine Grenzen gesetzt.



1 Starte den Trikotkonfigurator.



2 Wähle deine Sportart, Artikel und Design aus.



3 Wähle deine Wunschfarben.



4 Platziere dein Vereinslogo und Sponsoren und setze Nummern und Namen.



5 Lege Stoff, Größen und Stückzahl fest und bestelle dein Trikot gemeinsam mit deinem Fachhändler.

ERIMA TEAMLINE ÜBERSICHT

Ihr seid eine Mannschaft, ein Team oder ein kompletter Verein und wollt dies nach außen zeigen? Mit den ERIMA Teamlines ist euch auch optisch ein einheitlicher Auftritt garantiert. Egal ob Kinder, Damen oder Herren hier findet jeder das passende Outfit. Ihr habt die Möglichkeit in eurer Vereinsfarbe für alle das gleiche Outfit zu wählen oder aus verschiedenen Styles euren individuellen Team-Look zusammenzustellen. **Und das Beste, unsere Teamlines sind vier Jahre verfügbar!**

TEAMLINE EVO STAR

Verfügbar bis 2027



TEAMLINE LIGA STAR

Verfügbar bis 2027



TEAMLINE **CHANGE** by erima

Verfügbar bis 2026



TEAMLINE **SIX WINGS**

Verfügbar bis 2026



TEAMLINE **ESSENTIAL TEAM**

Verfügbar bis 2026



TEAMLINE **SQUAD**

Verfügbar bis 2024



TRAININGSJACKE MIT KAPUZE



Hoher Kragen mit Kapuze und Kordelzug

Raglanschnitt und elastische Einsätze für volle Bewegungsfreiheit

Stylishes Design an den Ärmeln mit 3D Effekt

Seitlich verdeckte Reißverschlussstaschen

Kontrastfarbendes Piping an den Ärmeln

Breite Rippbündchen an Ärmel und Saum

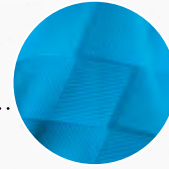

RÜCKANSICHT



TRAININGSJACKE MIT KAPUZE

CHF 80,-*



TRAININGSJACKE

CHF 65,-*



TRAININGSTOP

CHF 65,-*



T-SHIRT

CHF 40,-*



SWEATSHIRT

CHF 60,-*



HOODIE

CHF 75,-*



POLOSHIRT

CHF 55,-*





TEAMLINE **EVO STAR**

VERFÜGBAR BIS 2027



EVO STAR

LIGA STAR

CHANGE by erima

SIX WINGS

SQUAD

ESSENTIAL TEAM

LEICHTATHLETIK/
RUNNING





EVO STAR

LIGA STAR

CHANGE by erima



SIX WINGS

SQUAD



ESSENTIAL TEAM

LEICHTATHLETIK/
RUNNING



BREITE RIPPBÜNDCHEN AN ÄRMEL UND SAUM



STYLISCHES DESIGN AN DEN ÄRMELN MIT 3D EFFEKT

EVO STAR TRAININGSJACKE MIT KAPUZE

Strapazierfähige Kapuzenjacke mit hohem Tragekomfort.

- Strapazierfähiges Funktionsmaterial
- Raglanschnitt und elastische Einsätze für volle Bewegungsfreiheit
- Hoher Kragen mit Kapuze und Kordelzug
- Breite Ribbündchen an Ärmel und Saum
- Seitlich verdeckte Reißverschlusstaschen
- Stylishes Design an den Ärmeln mit 3D Effekt
- Kontrastfarbendes Piping an den Ärmeln

Material: 100% recyceltes Polyester



Kinder:	Gr. 116-164	CHF	70,-*
Erwachsene:	Gr. S-XXXL	CHF	80,-*

CHANGE by erima PRÄSENTATIONSHOSE



Vielseitig einsetzbar dank schlichtem Design und funktionellen Materialien. Erhältlich in drei verschiedenen Längen.

- Leichtes, elastisches Funktionsmaterial für optimale Temperaturregulierung
- Farbe „Schwarz“ auch in Kurz- und Langgröße erhältlich
- Seitliche Stretch-Einsätze für mehr Bewegungsfreiheit
- Breiter Bund mit Kordelzug
- Flexible Bündchen und Reißverschluss am Beinabschluss
- Seitliche Reißverschlusstaschen
- Ohne Innenfutter

Material: 100% recyceltes Polyester

Kinder:		CHF	55,-*
Gr. 128-164	1102305-1102307		
Erwachsene:		CHF	60,-*
Gr. S-XXXL	1102305-1102307		
Gr. S/K-XXXL/K	1102308		
Gr. S/L-XXL/L	1102309		

! Neuheit



1032401
rot/schwarz

1032402
new royal/new navy

1032403
smaragd/pine grove

1032404
new navy/rot

1032405
slate grey/gelb

1032406
curacao/mykonos



1032407
schwarz/ultra violet

1032408
weiß/schwarz

1032409
new navy/lime

1032410
schwarz/orange

1032411
new navy/mykonos blue

1032454
schwarz/slate grey

||| Schwarze Hose in 3 Längen erhältlich



1102309
schwarz

1102305
schwarz

1102308
schwarz

1102306
new navy

1102307
slate grey

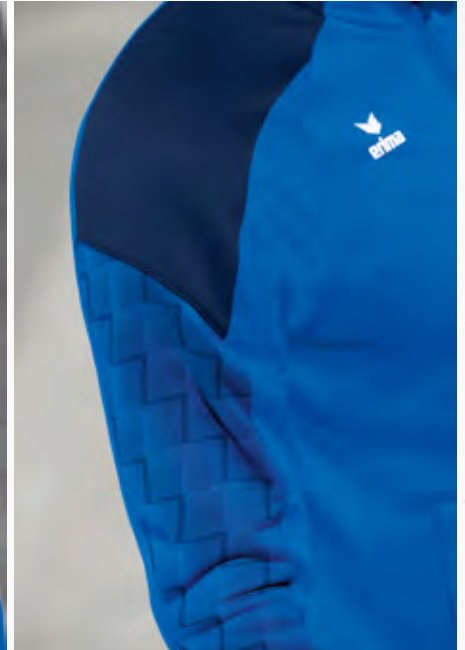

RAGLANSCHNITT UND ELASTISCHE EINSÄTZE FÜR VOLLE BEWEGUNGSFREIHEIT

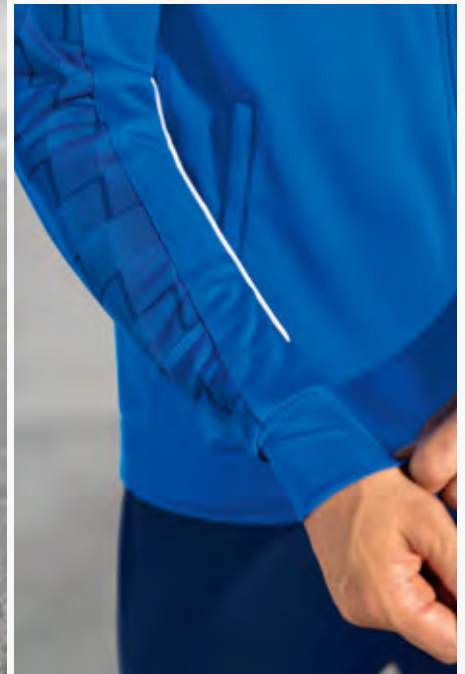

BREITE RIPPBÜNDCHEN AN ÄRMEL UND SAUM

EVO STAR TRAININGSJACKE

Robust & funktionell – perfekt für dein Training.

- Strapazierfähiges Funktionsmaterial
- Raglanschnitt und elastische Einsätze für volle Bewegungsfreiheit
- Breite Rippbündchen an Ärmel und Saum
- Stehkragen mit Kinnschutz
- Seitlich verdeckte Reißverschlusstaschen
- Stylishes Design an den Ärmeln mit 3D Effekt
- Kontrastfarbendes Piping an den Ärmeln

Material: 100% recyceltes Polyester



Kinder:	Gr. 116-164	CHF	55,-*
Erwachsene:	Gr. S-XXXXL	CHF	65,-*

TRAININGSHOSE MIT WADENEINSATZ 2.0

Uneingeschränkte Bewegungsfreiheit.

- Beinabschluss mit enganliegendem Wadeneinsatz und Reißverschluss
- Schmäler Schnitt
- Enorm strapazierfähig durch robustes Polyestermaterial
- Seitliche Eingriffstaschen mit Reißverschluss

Material: 100% Polyester

Kinder:	Gr. 116-164	CHF	40,-*
Erwachsene:	Gr. S-XXXL	CHF	45,-*

! Neuheit



1032412
rot/schwarz

1032413
new royal/new navy

1032414
smaragd/pine grove

1032415
new navy/rot

1032416
slate grey/gelb

1032417
curacao/mykonos



1032418
schwarz/ultra violet

1032419
weiß/schwarz

1032420
new navy/lime

1032421
schwarz/orange

1032422
new navy/mykonos blue

1032456
schwarz/slate grey



3100704
schwarz

3100705
new navy

EVO STAR

LIGA STAR

CHANGE by erima

SIX WINGS

SQUAD

ESSENTIAL TEAM

LEICHTATHLETIK/
RUNNING

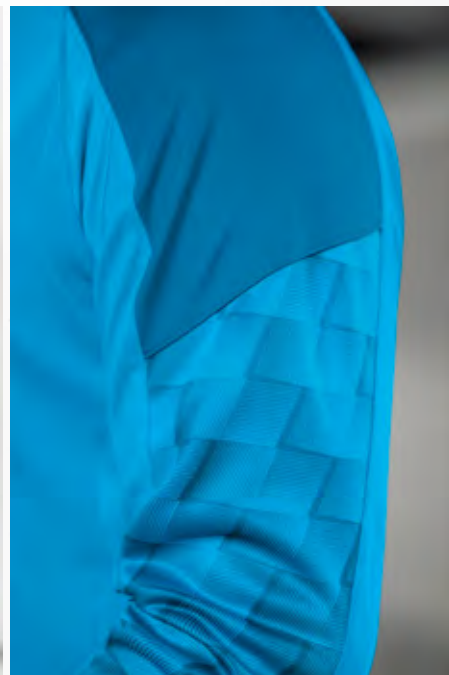

STYLISCHES DESIGN AN DEN ÄRMELN MIT 3D EFFEKT

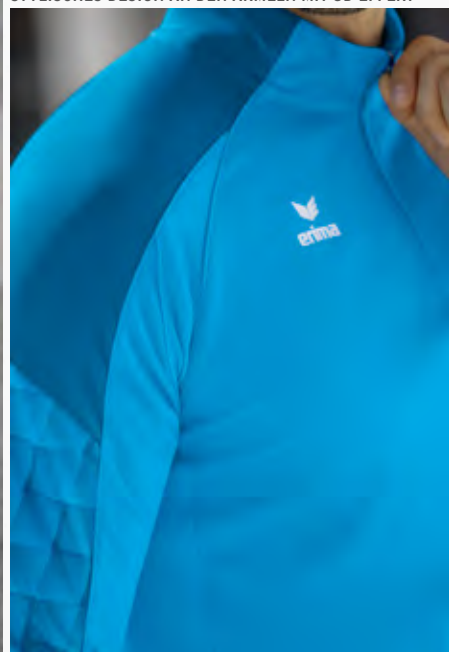

RAGLANSCHNITT UND ELASTISCHE EINSÄTZE FÜR VOLLE BEWEGUNGSFREIHEIT

EVO STAR TRAININGSTOP



Perfekter Begleiter für dein Training.

- Strapazierfähiges Funktionsmaterial
- Raglanschnitt und elastische Einsätze für volle Bewegungsfreiheit
- Stehkragen mit Kurzreißverschluss und Kinnschutz
- Offener Saumabschluss
- Stylishes Design an den Ärmeln mit 3D Effekt
- Kontrastfarbendes Piping an den Ärmeln

Material: 100% recyceltes Polyester

Kinder:	Gr. 116-164	CHF	60,-*
Erwachsene:	Gr. S-XXXXL	CHF	65,-*

EVO STAR SWEATSHIRT



Funktionelles Sweatshirt für Sport und Alltag.

- Strapazierfähiges Funktionsmaterial
- Raglanschnitt und elastische Einsätze für volle Bewegungsfreiheit
- Gerippter Rundhalsausschnitt
- Breite Rippbündchen an Ärmel und Saum
- Stylishes Design an den Ärmeln mit 3D Effekt
- Kontrastfarbendes Piping an den Ärmeln

Material: 100% recyceltes Polyester

Kinder:	Gr. 116-164	CHF	55,-*
Erwachsene:	Gr. S-XXXL	CHF	60,-*

 1262401
rot/schwarz

 1262402
new royal/new navy

 1262403
smaragd/pine grove

 1262404
new navy/rot

 1262405
slate grey/gelb

 1262406
curacao/mykonos

Neuheit

 1262407
schwarz/ultra violet

 1262408
weiß/schwarz

 1262409
new navy/lime

 1262410
schwarz/orange

 1262411
new navy/mykonos blue

 1072412
rot/schwarz

 1072413
new royal/new navy

 1072414
smaragd/pine grove

 1072415
new navy/rot

 1072416
slate grey/gelb

 1072417
curacao/mykonos

Neuheit

 1072418
schwarz/ultra violet

 1072419
weiß/schwarz

 1072420
new navy/lime

 1072421
schwarz/orange

 1072422
new navy/mykonos blue



EINGEARBEITETE KÄNGURUTASCHE



STYLISCHES DESIGN AN DEN ÄRMELN MIT 3D EFFEKT

**EVO STAR
KAPUZENSWEAT**

Bequemes Kapuzensweat für Sport und Alltag.

- Weiches Funktionsmaterial
- Raglanschnitt und elastische Einsätze für volle Bewegungsfreiheit
- Eingearbeitete Kängurutasche
- Gefütterte Kapuze mit Kordelzug
- Breite Ribbündchen an Ärmel und Saum
- Stylishes Design an den Ärmeln mit 3D Effekt
- Kontrastfarbendes Piping an den Ärmeln

Material: 100% recyceltes Polyester



Kinder:	Gr. 116-164	CHF	65,-*
Erwachsene:	Gr. S-XXXL	CHF	75,-*

**TRAININGSHOSE MIT
WADENEINSATZ 2.0**

Uneingeschränkte Bewegungsfreiheit.

- Beinabschluss mit enganliegendem Wadeneinsatz und Reißverschluss
- Schmäler Schnitt
- Enorm strapazierfähig durch robustes Polyestermaterial
- Seitliche Eingriffstaschen mit Reißverschluss

Material: 100% Polyester

Kinder:	Gr. 116-164	CHF	40,-*
Erwachsene:	Gr. S-XXXL	CHF	45,-*

! Neuheit



1072401
rot/schwarz



1072402
new royal/new navy



1072403
smaragd/pine grove



1072404
new navy/rot



1072405
slate grey/gelb



1072406
curacao/mykonos



1072407
schwarz/ultra violet



1072408
weiß/schwarz



1072409
new navy/liime



1072410
schwarz/orange



1072411
new navy/mykonos blue



3100704
schwarz



3100705
new navy

EVO STAR

LIGA STAR

CHANGE by erima

SIX WINGS

SQUAD

ESSENTIAL TEAM

LEICHTATHLETIK/
RUNNING



STYLISCHES DESIGN AN DEN ÄRMELN MIT 3D EFFEKT



SEITLICH ÜBERDECKTE REISSVERSCHLUSSTASCHEN

EVO STAR T-SHIRT



Leichtes, funktionelles T-Shirt für Sport und Alltag.

- Leichtes Funktionsmaterial
- Raglanschnitt und elastische Einsätze für volle Bewegungsfreiheit
- Gerippter Rundhalsausschnitt
- Stylishes Design an den Ärmeln mit 3D Effekt
- Kontrastfarbendes Piping an den Ärmeln

Material: 100% recyceltes Polyester

Kinder:	Gr. 116-164	CHF	35,-*
Erwachsene:	Gr. S-XXXL	CHF	40,-*

EVO STAR POLOSHIRT



Sportlich und elegant in jeder Situation.

- Leichtes Funktionsmaterial
- Raglanschnitt und elastische Einsätze für volle Bewegungsfreiheit
- Polokragen mit 2er Knopfleiste
- Jacquard Kragen für bessere Regulierung der Körpertemperatur
- Stylishes Design an den Ärmeln mit 3D Effekt
- Kontrastfarbendes Piping an den Ärmeln

Material: 100% recyceltes Polyester

Erwachsene:	Gr. S-XXXL	CHF	55,-*
-------------	------------	-----	-------

TEAM SHORTS



Lässt sich dank den funktionellen Eigenschaften und dem schlichten Design vielseitig einsetzen und kombinieren.

- Strapazierfähiges Funktionsmaterial
- Elastischer Bund mit Kordelzug
- Seitlich überdeckte Reißverschlusstaschen
- Ohne Innenslip

Material: 100% recyceltes Polyester

Kinder:	Gr. 128-164	CHF	35,-*
Erwachsene:	Gr. S-XXXL	CHF	40,-*



1082401
rot/schwarz

1082402
new royal/new navy

1082403
smaragd/pine grove

1082404
new navy/rot

1082405
slate grey/gelb

1082406
curacao/mykonos



1082407
schwarz/ultra violet

1082408
weiß/schwarz

1082409
new navy/lime

1082410
schwarz/orange

1082411
new navy/mykonos blue

1082434
schwarz/slate grey

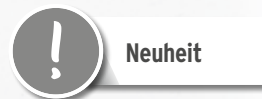

1112401
rot/schwarz

1112402
new royal/new navy

1112403
smaragd/pine grove

1112404
new navy/rot

1112405
slate grey/gelb

1112406
curacao/mykonos



1112407
schwarz/ultra violet

1112408
weiß/schwarz

1112409
new navy/lime

1112410
schwarz/orange

1112411
new navy/mykonos blue

1112434
schwarz/slate grey

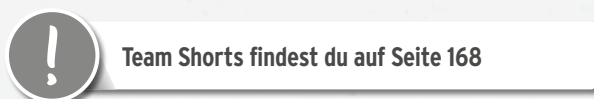

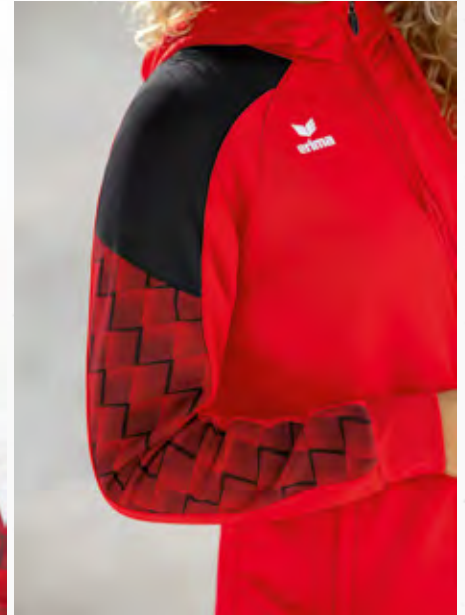

STYLISCHES DESIGN AN DEN ÄRMELN MIT 3D EFFEKT

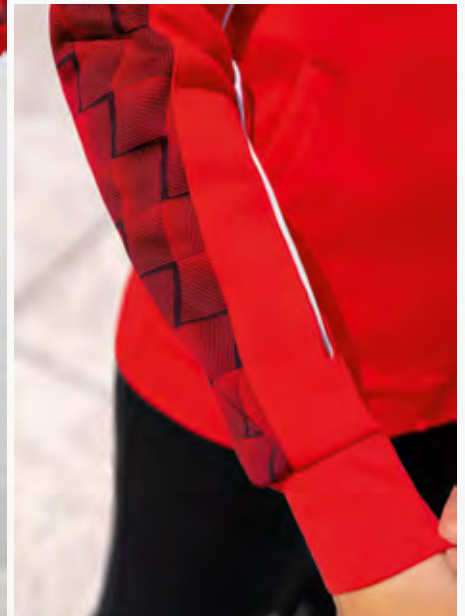

KONTRASTFARBENES PIPING AN DEN ÄRMELN

EVO STAR TRAININGSJACKE MIT KAPUZE

Strapazierfähige Kapuzenjacke mit hohem Tragekomfort.

- Strapazierfähiges Funktionsmaterial
- Raglanschnitt und elastische Einsätze für volle Bewegungsfreiheit
- Hoher Kragen mit Kapuze und Kordelzug
- Breite Ribbündchen an Ärmel und Saum
- Seitlich verdeckte Reißverschlusstaschen
- Stylishes Design an den Ärmeln mit 3D Effekt
- Kontrastfarbendes Piping an den Ärmeln
- Taillierter Schnitt

Material: 100% recyceltes Polyester



Damen: Gr. 34-44 CHF 80,-*

CHANGE by erima PRÄSENTATIONSHOSE



Vielseitig einsetzbar dank schlichtem Design und funktionellen Materialien. Erhältlich in drei verschiedenen Längen.

- Leichtes, elastisches Funktionsmaterial für optimale Temperaturregulierung
- Farbe „Schwarz“ auch in Kurz- und Langgröße erhältlich
- Seitliche Stretch-Einsätze für mehr Bewegungsfreiheit
- Breiter Bund mit Kordelzug
- Flexible Bündchen und Reißverschluss am Beinabschluss
- Seitliche Reißverschlusstaschen
- Ohne Innenfutter
- Spezieller Damenschnitt

Material: 100% recyceltes Polyester

Damen: CHF 60,-*
 Gr. 34-48 1102310-1102312
 Gr. 36K-48K 1102313
 Gr. 36L-46L 1102314

! Neuheit



1032432
rot/schwarz

1032433
new royal/new navy

1032434
smaragd/pine grove

1032435
new navy/rot

1032436
slate grey/gelb

1032437
curacao/mykonos



1032438
schwarz/ultra violet

1032439
weiß/schwarz

1032440
new navy/liime

1032441
schwarz/orange

1032442
new navy/mykonos blue

1032455
schwarz/slate grey

nnn Schwarze Hose in 3 Längen erhältlich



+5 cm

-6 cm

1102314
schwarz

1102310
schwarz

1102313
schwarz

1102311
new navy

1102312
slate grey



STYLISCHES DESIGN AN DEN ÄRMELN MIT 3D EFFEKT



EINGEARBEITETE KÄNGURUTASCHE

EVO STAR KAPUZENSWEAT

Bequemes Kapuzensweat für Sport und Alltag.

- Weiches Funktionsmaterial
- Raglanschnitt und elastische Einsätze für volle Bewegungsfreiheit
- Eingearbeitete Kängurutasche
- Gefütterte Kapuze mit Kordelzug
- Breite Ribbündchen an Ärmel und Saum
- Stylishes Design an den Ärmeln mit 3D Effekt
- Kontrastfarbendes Piping an den Ärmeln
- Taillierter Schnitt

Material: 100% recyceltes Polyester



Damen: Gr. 34-44 CHF 75,-*

PERFORMANCE TRAININGSHOSE

Strapazierfähig, dehnbar und super leicht. Die schmal geschnittene Trainingshose ist ein Must-have für deine Trainingseinheiten.

- Äußerst robustes, elastisches Funktionsmaterial
- Super leicht und gleichzeitig sehr strapazierfähig
- Schmalere, enganliegende Schnitt
- Seitliche Reißverschlusstaschen
- Piping am Innenbein
- Gummiband mit Kordelzug
- Spezieller Damenschchnitt

Material: 91% Polyester, 9% Elasthan

Damen: Gr. 34-48 CHF 60,-*

! Neuheit



1072423
rot/schwarz



1072424
new royal/new navy



1072425
smaragd/pine grove



1072426
new navy/rot



1072427
slate grey/gelb



1072428
curacao/mykonos



1072429
schwarz/ultra violet



1072430
weiß/schwarz



1072431
new navy/lime



1072432
schwarz/orange



1072433
new navy/mykonos blue



Neue Farbvariante verfügbar!



1102303
schwarz/weiß



1102304
new navy/weiß



1102318
slate grey/schwarz

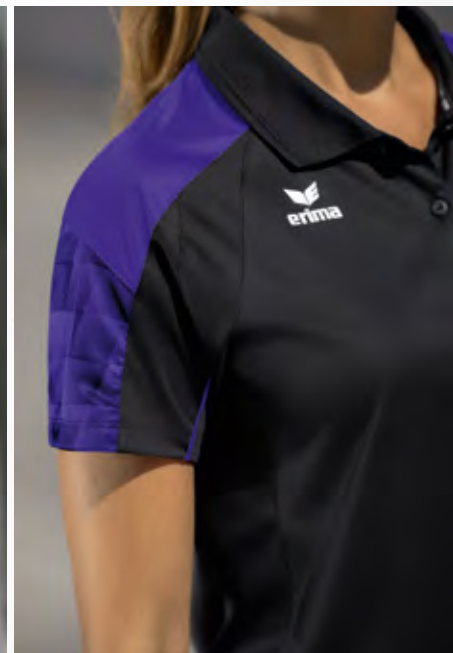

RAGLANSCHNITT UND ELASTISCHE EINSÄTZE FÜR VOLLE BEWEGUNGSFREIHEIT

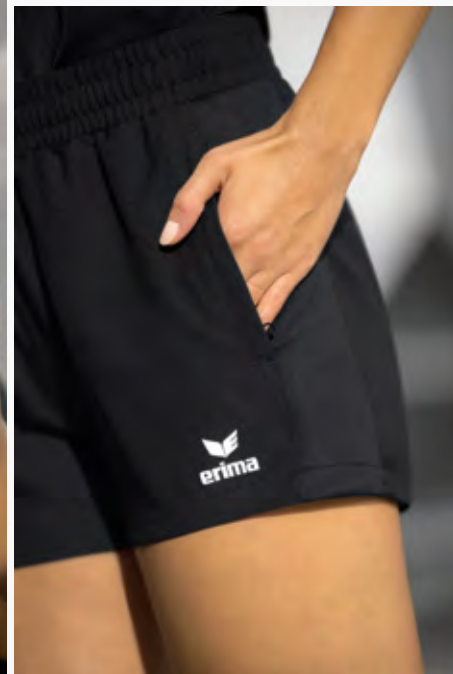

SEITLICH ÜBERDECKTE REISSVERSCHLUSSTASCHEN

EVO STAR T-SHIRT



Leichtes, funktionelles T-Shirt für Sport und Alltag.

- Leichtes Funktionsmaterial
- Raglanschnitt und elastische Einsätze für volle Bewegungsfreiheit
- Gerippter Rundhalsausschnitt
- Stylishes Design an den Ärmeln mit 3D Effekt
- Kontrastfarbendes Piping an den Ärmeln
- Taillierter Schnitt

Material: 100% recyceltes Polyester

Damen: Gr. 34-44 CHF 40,-*

EVO STAR POLOSHIRT



Sportlich und elegant in jeder Situation.

- Leichtes Funktionsmaterial
- Raglanschnitt und elastische Einsätze für volle Bewegungsfreiheit
- Polokragen mit 2er Knopfleiste
- Jacquard Kragen für bessere Regulierung der Körpertemperatur
- Stylishes Design an den Ärmeln mit 3D Effekt
- Kontrastfarbendes Piping an den Ärmeln
- Taillierter Schnitt

Material: 100% recyceltes Polyester

Damen: Gr. 34-44 CHF 55,-*

TEAM SHORTS



Lässt sich dank den funktionellen Eigenschaften und dem schlichten Design vielseitig einsetzen und kombinieren.

- Strapazierfähiges Funktionsmaterial
- Elastischer Bund mit Kordelzug
- Seitlich überdeckte Reißverschlusstaschen
- Ohne Innenslip
- Spezieller Damenschnitt

Material: 100% recyceltes Polyester

Damen: Gr. 34-44 CHF 40,-*

 1082412
rot/schwarz

 1082413
new royal/new navy

 1082414
smaragd/pine grove

 1082415
new navy/rot

 1082416
slate grey/gelb

 1082417
curacao/mykonos

 1082418
schwarz/ultra violett

 1082419
weiß/schwarz

 1082420
new navy/limette

 1082421
schwarz/orange

 1082422
new navy/mykonos blau

 1082435
schwarz/slate grey

Neuheit

 1112412
rot/schwarz

 1112413
new royal/new navy

 1112414
smaragd/pine grove

 1112415
new navy/rot

 1112416
slate grey/gelb

 1112417
curacao/mykonos

 1112418
schwarz/ultra violett

 1112419
weiß/schwarz

 1112420
new navy/limette

 1112421
schwarz/orange

 1112422
new navy/mykonos blau

Neuheit



Team Shorts findest du auf Seite 168

TRAININGSJACKE MIT KAPUZE



- Hoher Kragen mit Kapuze und Kinnschutz
- Raglanschnitt und elastische Einsätze für volle Bewegungsfreiheit
- Kontrastfarbendes Piping an den Ärmeln
- Strapazierfähiges Funktionsmaterial
- Seitliche Reißverschlusstaschen
- Offener Saumabschluss

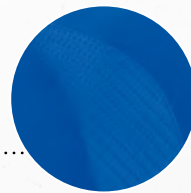

RÜCKANSICHT



TRAININGSJACKE MIT KAPUZE

CHF 60,-*



POLYESTER TRAININGSJACKE

CHF 55,-*



TRAININGSTOP

CHF 55,-*



TRAININGS T-SHIRT

CHF 30,-*



TRAININGSHOSE

CHF 38,-*



TEAMLINE **LIGA STAR**

VERFÜGBAR BIS 2027



EVO STAR

LIGA STAR

CHANGE by erima

SIX WINGS

SQUAD

ESSENTIAL TEAM

LEICHTATHLETIK/
RUNNING





EVO STAR

LIGA STAR

CHANGE by erima



SIX WINGS

SQUAD



ESSENTIAL TEAM

LEICHTATHLETIK/
RUNNING



RAGLANSCHNITT UND ELASTISCHE EINSÄTZE FÜR VOLLE BEWEGUNGSFREIHEIT



BEINABSCHLUSS MIT ENG ANLIEGENDEM WADENEINSATZ UND REISSVERSCHLUSS

LIGA STAR TRAININGSJACKE MIT KAPUZE

Strapazierfähige Trainingsjacke mit Kapuze für das Training an kühleren Tagen.

- Strapazierfähiges Funktionsmaterial
- Raglanschnitt und elastische Einsätze für volle Bewegungsfreiheit
- Offener Saumabschluss
- Kontrastfarbendes Piping an den Ärmeln
- Hoher Kragen mit Kapuze und Kinnschutz
- Seitliche Reißverschlusstaschen

Material: 100% Polyester
Einsätze: 92% Polyester, 8% Elasthan

Kinder:	Gr. 104-164	CHF	55,-*
Erwachsene:	Gr. S-XXXXL	CHF	60,-*

LIGA STAR TRAININGSHOSE

Macht jede Trainingseinheit mit: Die LIGA STAR Trainingshose ist äußerst robust.

- Strapazierfähiges Funktionsmaterial
- Seitliche Reißverschlusstaschen
- Elastischer Bund mit innenliegender Kordel
- Beinabschluss mit eng anliegendem Wadeneinsatz und Reißverschluss

Material: 100% Polyester

Kinder:	Gr. 104-164	CHF	32,-*
Erwachsene:	Gr. S-XXXXL	CHF	38,-*



Jetzt auch in 4XL erhältlich



1032326
rot/weiß



1032327
new royal/weiß



1032328
smaragd/weiß



1032329
new navy/weiß



1032330
slate grey/schwarz



1032331
schwarz/weiß



1032332
gelb/schwarz



3102401
schwarz



Neuheit

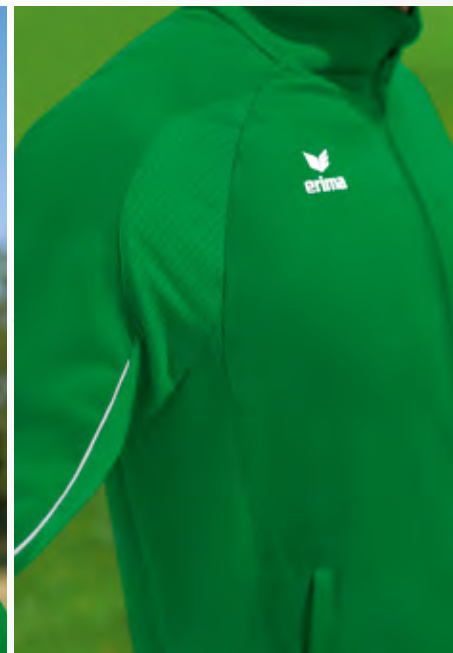

RAGLANSCHNITT UND ELASTISCHE EINSÄTZE FÜR VOLLE BEWEGUNGSFREIHEIT

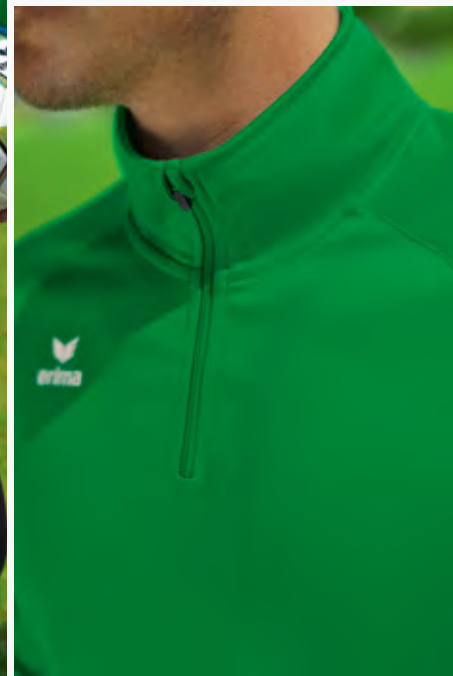

KURZREISSVERSCHLUSS MIT KINNSCHUTZ

LIGA STAR POLYESTER TRAININGSJACKE

Die robuste Polyesterjacke hält jeder Trainingseinheit stand.

- Strapazierfähiges Funktionsmaterial
- Raglanschnitt und elastische Einsätze für volle Bewegungsfreiheit
- Reißverschluss mit Kinnschutz
- Seitliche Reißverschlusstaschen
- Kontrastfarbendes Piping an den Ärmeln

Material: 100% Polyester
Einsätze: 92% Polyester, 8% Elasthan

Kinder:	Gr. 104-164	CHF	45,-*
Erwachsene:	Gr. S-XXXXL	CHF	55,-*

LIGA STAR TRAININGSTOP

Dein idealer Begleiter für das Training an kühleren Tagen – schnell übergezogen dank praktischem Kurzreißverschluss.

- Strapazierfähiges Funktionsmaterial
- Raglanschnitt und elastische Einsätze für volle Bewegungsfreiheit
- Kurzreißverschluss mit Kinnschutz
- Kontrastfarbendes Piping an den Ärmeln

Material: 100% Polyester
Einsätze: 92% Polyester, 8% Elasthan

Kinder:	Gr. 104-164	CHF	45,-*
Erwachsene:	Gr. S-XXXXL	CHF	55,-*



1032319
rot/weiß



1032320
new royal/weiß



1032321
smaragd/weiß



1032322
new navy/weiß



1032323
slate grey/schwarz



1032324
schwarz/weiß



1032325
gelb/schwarz



Jetzt auch in 4XL erhältlich



1262301
rot/weiß



1262302
new royal/weiß



1262303
smaragd/weiß



1262304
new navy/weiß



1262305
slate grey/schwarz



1262306
schwarz/weiß



1262307
gelb/schwarz



Jetzt auch in 4XL erhältlich

EVO STAR

LIGA STAR

CHANGE by erima

SIX WINGS

SQUAD

ESSENTIAL TEAM

LEICHTATHLETIK/
RUNNING



SEITLICH ÜBERDECKTE REISSVERSCHLUSSTASCHEN

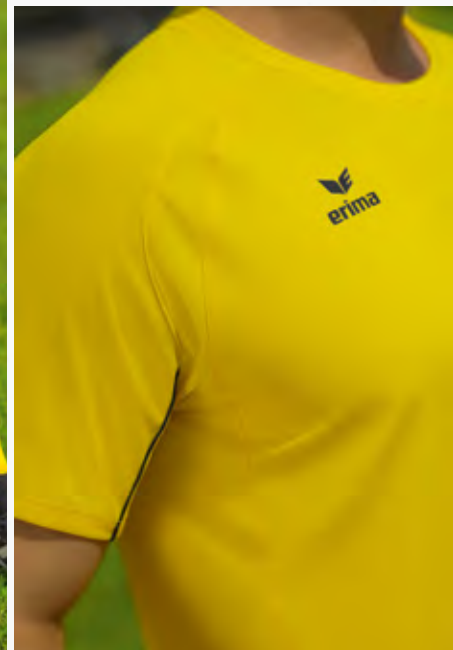

RAGLANSCHNITT UND ELASTISCHE EINSÄTZE FÜR VOLLE BEWEGUNGSFREIHEIT

LIGA STAR TRAININGS T-SHIRT

Robust, elastisch, feuchtigkeitsableitend – gemacht für intensive Trainingseinheiten!

- Strapazierfähiges Funktionsmaterial
- Raglanschnitt und elastische Einsätze für volle Bewegungsfreiheit
- Kontrastfarbendes Piping an den Ärmeln

Material: 100% Polyester
Einsätze: 92% Polyester, 8% Elasthan

Kinder:	Gr. 104-164	CHF	25,-*
Erwachsene:	Gr. S-XXXXL	CHF	30,-*

TEAM SHORTS

Lässt sich dank den funktionellen Eigenschaften und dem schlichten Design vielseitig einsetzen und kombinieren.

- Strapazierfähiges Funktionsmaterial
- Elastischer Bund mit Kordelzug
- Seitlich überdeckte Reißverschlusstaschen
- Ohne Innenslip

Material: 100% recyceltes Polyester

Kinder:	Gr. 128-164	CHF	35,-*
Erwachsene:	Gr. S-XXXL	CHF	40,-*





Jetzt auch in 4XL erhältlich



1082328
rot/weiß



1082329
new royal/weiß



1082330
smaragd/weiß



1082331
new navy/weiß



1082332
slate grey/schwarz



1082333
schwarz/weiß



1082334
gelb/schwarz



2152401
schwarz



2152402
new navy



Neuheit



2152403
slate grey



2152404
rot



2152405
new royal

EVO STAR

LIGA STAR

CHANGE by erima

SIX WINGS

SQUAD

ESSENTIAL TEAM

LEICHTATHLETIK/
RUNNING

LIGA STAR ALLWETTERJACKE

Darf bei schlechtem Wetter nicht fehlen:
Die Allwetterjacke schützt dich zuverlässig vor Niederschlag.

- 1500 mm Wassersäule
- Geöffnetes Innenfutter für optimale Veredelung
- Hoher Kragen mit Kapuze
- Seitliche Reißverschlusstaschen
- Elastische Bündchen am Ärmel
- Kordelzug im Saum

Material: 100% Polyester
Innenfutter: 100% Polyester

Kinder:	Gr. 116-164	CHF	45,-*
Erwachsene:	Gr. S-XXXXL	CHF	50,-*



Neueity



2052401
schwarz



2052402
slate grey

TEAM ALLWETTERJACKE

Zeig deinen Teamgeist - auch im Regen!

- Wasserdichtes Obermaterial mit verschweißten Hauptnähten
- 1.200 mm Wassersäule
- Geöffnetes Innenfutter für optimale Veredelung
- Hoher Stehkragen mit integrierter Kapuze
- Elastische Bündchen an Ärmel und Saum
- Seitliche Reißverschlusstaschen

Material: 100% Polyester
Innenfutter: 100% Polyester

Kinder:	Gr. 116-164	CHF	60,-*
Erwachsene:	Gr. S-XXXL	CHF	65,-*

2052206
schwarz



2052207
new royal



2052208
rot



2052209
smaragd



2052210
new navy

TEAM REGENHOSE

Keine Ausreden mehr bei schlechtem Wetter:
Die Regen Hose ist perfekt zum Überziehen für jede Outdoor Aktivität!

- Wind- und wasserabweisend dank 1.500 mm Wassersäule
- Elastischer Bund mit Kordelzug
- Seitliche Reißverschlusstaschen
- Reißverschluss am Saum bis zur Wade

Material: 100% Polyester

Kinder:	Gr. 116-164	CHF	37,-*
Erwachsene:	Gr. S-XXXL	CHF	42,-*



3102301
schwarz

TEAM REGENTOP

Hält Niederschlag zuverlässig ab: Das Regentop schützt dich dank 1.500 mm Wassersäule bestmöglich.

- Wind- und wasserabweisend dank 1.500 mm Wassersäule
- Verschweißte Hauptnähte
- Halfzip Reißverschluss mit Kinnschutz
- Stehkragen
- Mesh-Innenfutter
- Schmales Band im Saum und den Ärmeln

Material: 100% Polyester

Kinder:	Gr. 140-164	CHF	40,-*
Erwachsene:	Gr. S-XXXL	CHF	45,-*



3052301
schwarz

TEAM WINTERJACKE

Auch in der kalten Jahreszeit einheitlich unterwegs! Die Winterjacke ist die klassische Ergänzung zu eurer Teamwear.

- Wasserdichtes Obermaterial
- 1.500 mm Wassersäule
- Wattiert 160 g/m²
- Hoher Kragen
- Kapuze mit integriertem Kordelzug
- Seitliche Reißverschlusstaschen
- Elastische Bündchen am Ärmel
- Innentasche mit Klettverschluss

Material: 100% Polyester
Wattierung: 100% Polyester

Kinder:	Gr. 140-164	CHF	105,-*
Erwachsene:	Gr. S-XXXL	CHF	120,-*



2062211
schwarz

2062212
new royal

2062213
rot

2062214
slate grey

2062215
new navy

TEAM STADIONMANTEL

Schutz und Wärme für Auswechselfspieler oder Trainer.

- Wasserdichtes Obermaterial
- 1.500 mm Wassersäule
- Wattiert 160 g/m²
- Hoher Kragen
- Kapuze mit integriertem Kordelzug
- Seitliche Reißverschlusstaschen
- Elastische Bündchen am Ärmel
- Innentasche mit Klettverschluss

Material: 100% Polyester
Wattierung: 100% Polyester

Erwachsene:	Gr. S-XXL	CHF	180,-*
-------------	-----------	-----	--------



2062221
schwarz



PRÄSENTATIONSJACKE



• Kleiner Stehkragen

• Leichtes, elastisches Funktionsmaterial

• Seitliche Reißverschlusstaschen

• ERIMA Slogan am Rückenteil

• Rippbündchen an Ärmeln und Saum

RÜCKANSICHT



PRÄSENTATIONSJACKE



CHF 95,-*



TRAININGSJACKE MIT KAPUZE



CHF 85,-*



KAPUZENSWEAT



CHF 90,-*



TRAININGSJACKE



CHF 80,-*



PRÄSENTATIONSHOSE



CHF 60,-*



SHORTS



CHF 45,-*



T-SHIRT



CHF 55,-*



POLOSHIRT



CHF 60,-*



TANKTOP



CHF 55,-*





TEAMLINE **CHANGE by erima**

VERFÜGBAR BIS 2026



EVO STAR

LIGA STAR

CHANGE by erima

SIX WINGS

SQUAD

ESSENTIAL TEAM

LEICHTATHLETIK/
RUNNING



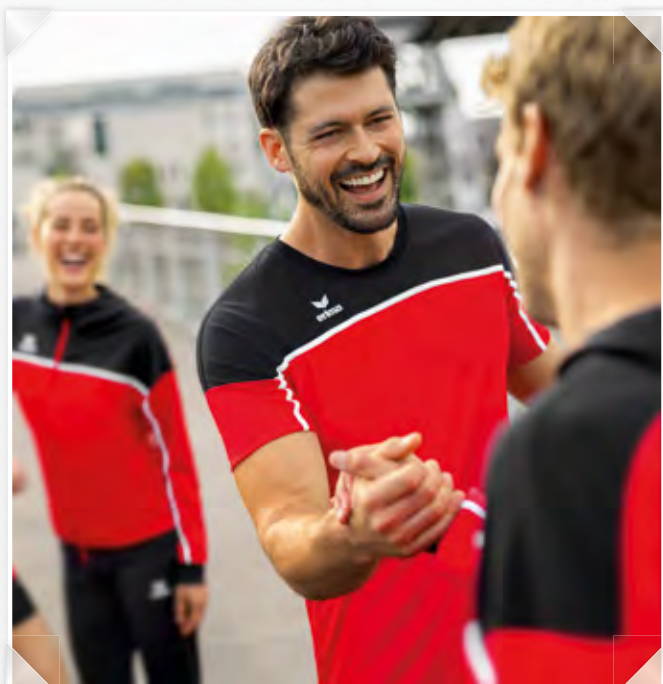
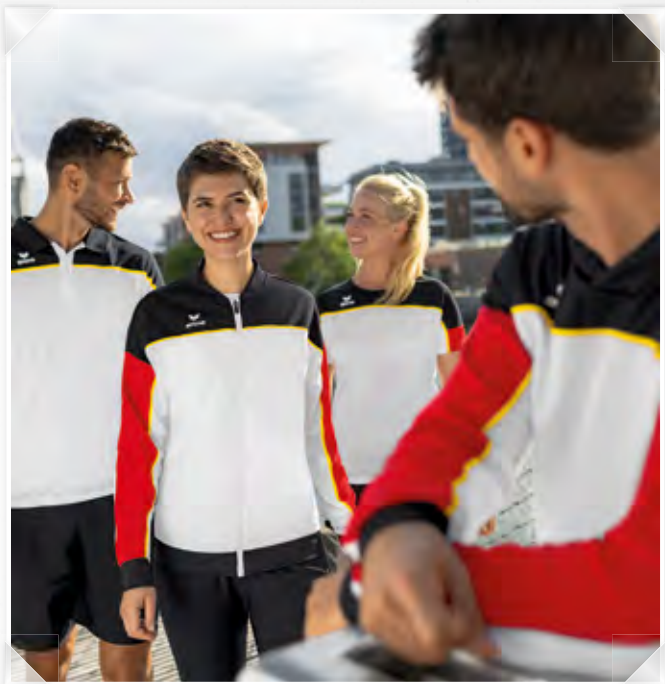

EVO STAR

LIGA STAR

CHANGE by erima

SIX WINGS

SQUAD

ESSENTIAL TEAM

LEICHTATHLETIK/
RUNNING



LEICHTES, ELASTISCHES FUNKTIONSMATERIAL

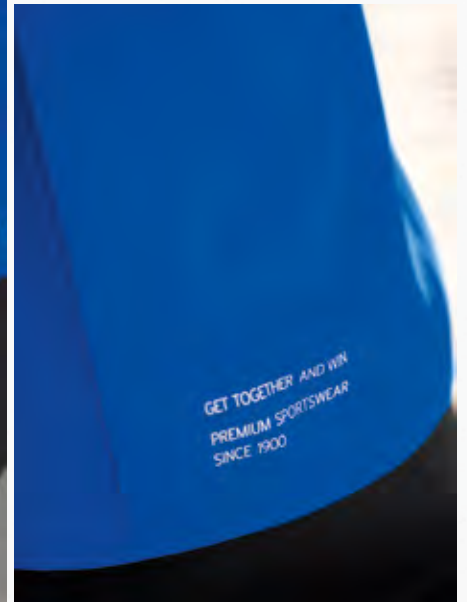

ERIMA SLOGAN AM RÜCKENTEIL

CHANGE by erima PRÄSENTATIONSJACKE

Schlichte, hochwertige Präsentationsjacke für einen einheitlichen Auftritt beim Wettkampf oder Spiel.

- Leichtes, elastisches Funktionsmaterial
- Ribbündchen an Ärmeln und Saum
- Seitlich verdeckte Reißverschlusstaschen
- Kleiner Stehkragen
- Ohne Innenfutter
- ERIMA Slogan am Rückenteil

Material: 100% recyceltes Polyester



Kinder:	Gr. 128-164	CHF	85,-*
Erwachsene:	Gr. S-XXXL	CHF	95,-*

CHANGE by erima PRÄSENTATIONSHOSE



Vielseitig einsetzbar dank schlichtem Design und funktionellen Materialien.

Erhältlich in drei verschiedenen Längen.

- Leichtes, elastisches Funktionsmaterial für optimale Temperaturregulierung
- Farbe „Schwarz“ auch in Kurz- und Langgröße erhältlich
- Seitliche Stretch-Einsätze für mehr Bewegungsfreiheit
- Breiter Bund mit Kordelzug
- Flexible Bündchen und Reißverschluss am Beinabschluss
- Seitliche Reißverschlusstaschen
- Ohne Innenfutter

Material: 100% recyceltes Polyester

Kinder:		CHF	55,-*
Gr. 128-164	1102305-1102307		
Erwachsene:		CHF	60,-*
Gr. S-XXXL	1102305-1102307		
Gr. S/K-XXXL/K	1102308		
Gr. S/L-XXL/L	1102309		



1012301
rot/schwarz/weiß



1012302
new royal/schwarz/weiß



1012303
green/schwarz/weiß



1012304
black grey/slate grey/weiß



1012305
curacao/mykonos/weiß



1012306
weiß/rot/schwarz



1012307
weiß/slate grey/schwarz



1012308
new navy/faded denim/weiß



1012309
weiß/schwarz/rot



Schwarze Hose in 3 Längen erhältlich



1102309
schwarz



1102305
schwarz



1102308
schwarz

-6 cm



1102306
new navy



1102307
slate grey

+5 cm

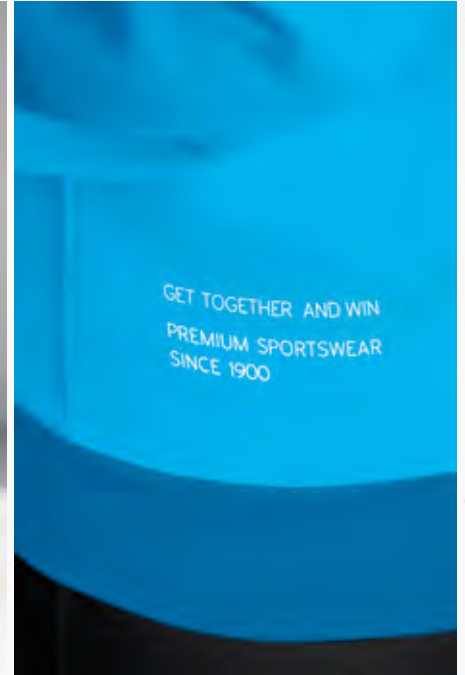

ERIMA SLOGAN AM RÜCKENTEIL



STRAPAZIERFÄHIGES FUNKTIONSMATERIAL

CHANGE by erima TRAININGSJACKE

Zuverlässiger Trainingspartner!
Mit der Trainingsjacke ist dir ein hoher
Tragekomfort garantiert.

- Strapazierfähiges Funktionsmaterial
- Breite Ribbündchen an Ärmel und Saum
- Stehkragen
- Seitlich überdeckte Reißverschlusstaschen
- ERIMA Slogan am Rückenteil

Material: 100% recyceltes Polyester



Kinder:	Gr. 128-164	CHF	70,-*
Erwachsene:	Gr. S-XXXL	CHF	80,-*

PERFORMANCE TRAININGSHOSE

Strapazierfähig, dehnbar und super leicht.
Die schmal geschnittene Trainingshose ist
ein Must-have für deine Trainingseinheiten.

- Äußerst robustes, elastisches Funktionsmaterial
- Super leicht und gleichzeitig sehr strapazierfähig
- Schmalere, enganliegende Schnitt
- Seitliche Reißverschlusstaschen
- Piping am Innenbein
- Gummibund mit Kordelzug

Material: 91% Polyester, 9% Elasthan

Kinder:	Gr. 104-164	CHF	50,-*
Erwachsene:	Gr. S-XXXL	CHF	60,-*

Neuheit

1032423
rot/schwarz/weiß

1032424
new royal/schwarz/weiß

1032425
green/schwarz/weiß

1032426
black grey/slate grey/weiß

1032427
curacao/mykonos/weiß

1032428
weiß/rot/schwarz

1032429
weiß/slate grey/schwarz

1032430
new navy/faded denim/weiß

1032431
weiß/schwarz/rot

Neue Farbvariante verfügbar!

1102301
schwarz/weiß

1102302
new navy/weiß

1102317
slate grey/schwarz



STRAPAZIERFÄHIGES FUNKTIONSMATERIAL

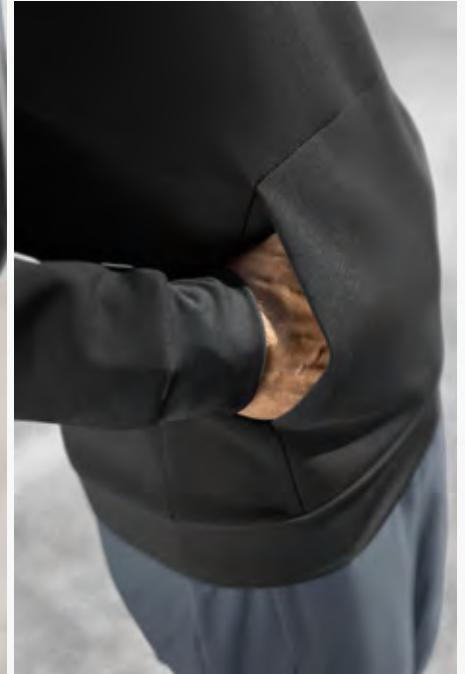

INGEARBEITETE KÄNGURUTASCHE

**CHANGE by erima
TRAININGSJACKE MIT KAPUZE**



Die strapazierfähige Trainingsjacke ist der perfekte Begleiter bei kühlerem Wetter.

- Strapazierfähiges Funktionsmaterial
- Rippbündchen an Ärmeln und Saum
- Seitlich verdeckte Reißverschlusstaschen
- Hoher Kragen mit Kapuze
- Reißverschluss mit Kinnschutz
- ERIMA Slogan am Rückenteil

Material: 100% recyceltes Polyester

Kinder:	Gr. 128-164	CHF	75,-*
Erwachsene:	Gr. S-XXXL	CHF	85,-*

**CHANGE by erima
KAPUZENSWEAT**



Super weiches Material! Der Hoodie bietet den gewissen Wohlfühlfaktor.

- Sehr weicher Materialmix
- Eingearbeitete Kängurutasche
- Gefütterte Kapuze
- Rippbündchen an Ärmeln und Saum
- ERIMA Slogan am Rückenteil

Material: 50% Baumwolle,
44% recyceltes Polyester,
6% Elasthan

Kinder:	Gr. 128-164	CHF	80,-*
Erwachsene:	Gr. S-XXXL	CHF	90,-*



1032301
rot/schwarz/weiß



1032302
new royal/schwarz/weiß



1032303
green/schwarz/weiß



1032304
black grey/slate grey/weiß



1032305
curacao/mykonos/weiß



1032306
weiß/rot/schwarz



1032307
weiß/slate grey/schwarz



1032308
new navy/faded denim/weiß



1032309
weiß/schwarz/rot



1072301
rot/schwarz/weiß



1072302
new royal/schwarz/weiß



1072303
green/schwarz/weiß



1072304
black grey/slate grey/weiß



1072305
curacao/mykonos/weiß



1072306
weiß/rot/schwarz



1072307
weiß/slate grey/schwarz



1072308
new navy/faded denim/weiß



1072309
weiß/schwarz/rot

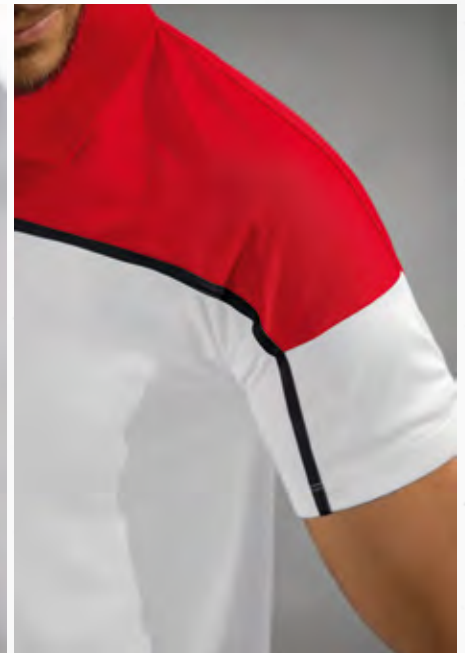

LEICHTES, SCHNELLTROCKNENDES FUNKTIONSMATERIAL FÜR EIN KÜHLES TRAGEGEFÜHL

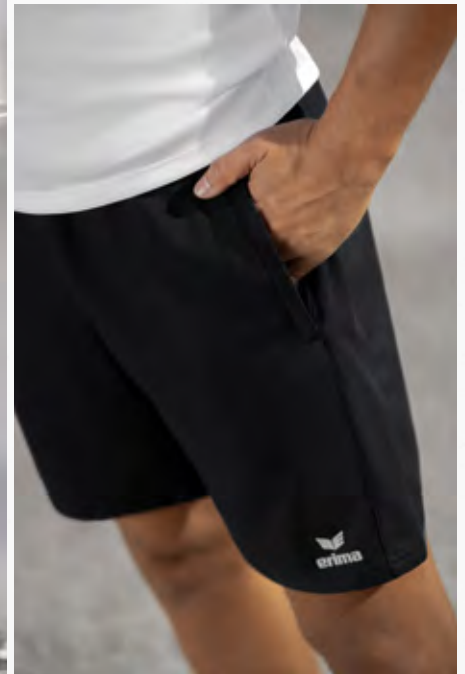

SEITLICHE REISSVERSCHLUSSTASCHEN

CHANGE by erima T-SHIRT



Mit dem funktionellen T-Shirt bist du für Sport und Alltag perfekt ausgerüstet.

- Leichtes, schnelltrocknendes Funktionsmaterial für ein kühles Tragegefühl
- Bequemer Rundhalsausschnitt

Material: 100% recyceltes Polyester

Kinder:	Gr. 128-164	CHF	45,-*
Erwachsene:	Gr. S-XXXL	CHF	55,-*

CHANGE by erima POLOSHIRT



Das Poloshirt vereint einen sportlich eleganten Look mit voller Funktion.

- Leichtes, schnelltrocknendes Funktionsmaterial für ein kühles Tragegefühl
- Polokragen mit Zer-Knopfleiste

Material: 100% recyceltes Polyester

Erwachsene:	Gr. S-XXXL	CHF	60,-*
-------------	------------	-----	-------

CHANGE by erima SHORTS



Die leichte Short überzeugt mit ihrem funktionellen Material und dem hohen Tragekomfort - egal ob beim Training oder in der Freizeit.

- Leichtes, elastisches Funktionsmaterial für ein kühles Tragegefühl
- Seitliche Stretch-Einsätze für mehr Bewegungsfreiheit
- Breiter Bund mit Kordelzug für einen bequemen Sitz
- Seitliche Reißverschlusstaschen
- Single Jersey Innenhose
- Seitenlänge bei Größe M: 50 cm

Material: 100% recyceltes Polyester
Innenslip: 100% Polyester

Kinder:	Gr. 128-164	CHF	40,-*
Erwachsene:	Gr. S-XXXL	CHF	45,-*

1082310
rot/schwarz/weiß

1082311
new royal/schwarz/weiß

1082312
green/schwarz/weiß

1082313
black grey/slate grey/weiß

1082314
curacao/mykonos/weiß

1082315
weiß/rot/schwarz

1082316
weiß/slate grey/schwarz

1082317
new navy/faded denim/weiß

1082318
weiß/schwarz/rot

1112301
rot/
schwarz/
weiß

1112302
new royal/
schwarz/
weiß

1112303
green/
schwarz/
weiß

1112304
black grey/
slate grey/
weiß

1112305
curacao/
mykonos/
weiß

1112306
weiß/
rot/
schwarz

1112307
weiß/
slate grey/
schwarz

1112308
new navy/
faded denim/
weiß

1112309
weiß/
schwarz/
rot

1162301
schwarz

1162302
new navy

1162303
slate grey

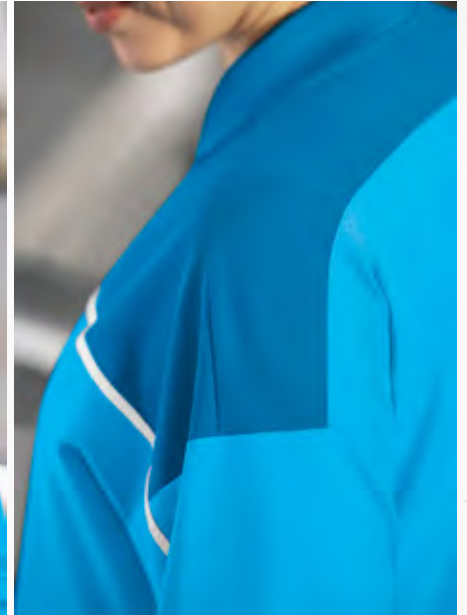

LEICHTES, ELASTISCHES FUNKTIONSMATERIAL



ERIMA SLOGAN AM RÜCKENTEIL

CHANGE by erima PRÄSENTATIONSHOSE

Schlichte, hochwertige Präsentationshose für einen einheitlichen Auftritt beim Wettkampf oder Spiel.

- Leichtes, elastisches Funktionsmaterial
- Rippbündchen an Ärmeln und Saum
- Seitlich verdeckte Reißverschlusstaschen
- Kleiner Stehkragen
- Ohne Innenfutter
- ERIMA Slogan am Rückenteil
- Taillierter Schnitt

Material: 100% recyceltes Polyester



Damen: Gr. 34-44 CHF 95,-*

CHANGE by erima PRÄSENTATIONSHOSE

Vielseitig einsetzbar dank schlichtem Design und funktionellen Materialien. Erhältlich in drei verschiedenen Längen.

- Leichtes, elastisches Funktionsmaterial für optimale Temperaturregulierung
- Farbe „Schwarz“ auch in Kurz- und Langgröße erhältlich
- Seitliche Stretch-Einsätze für mehr Bewegungsfreiheit
- Breiter Bund mit Kordelzug
- Flexible Bündchen und Reißverschluss am Beinabschluss
- Seitliche Reißverschlusstaschen
- Ohne Innenfutter
- Spezieller Damenschnitt

Material: 100% recyceltes Polyester



Damen: CHF 60,-*
 Gr. 34-48 1102310-1102312
 Gr. 36K-48K 1102313
 Gr. 36L-46L 1102314



1012310
rot/schwarz/weiß



1012311
new royal/schwarz/weiß



1012312
green/schwarz/weiß



1012313
black grey/slate grey/weiß



1012314
curacao/mykonos/weiß



1012315
weiß/rot/schwarz



1012316
weiß/slate grey/schwarz



1012317
new navy/faded denim/weiß



1012318
weiß/schwarz/rot



Schwarze Hose in 3 Längen erhältlich



1102314
schwarz



1102310
schwarz



1102313
schwarz



1102311
new navy



1102312
slate grey

+5 cm

-6 cm

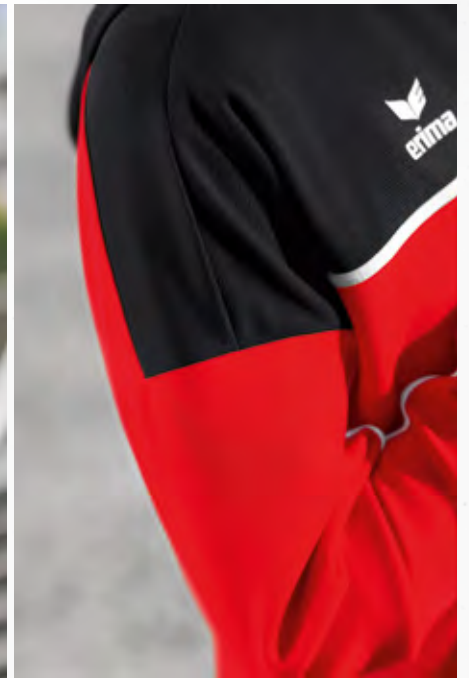

STRAPAZIERFÄHIGES FUNKTIONSMATERIAL

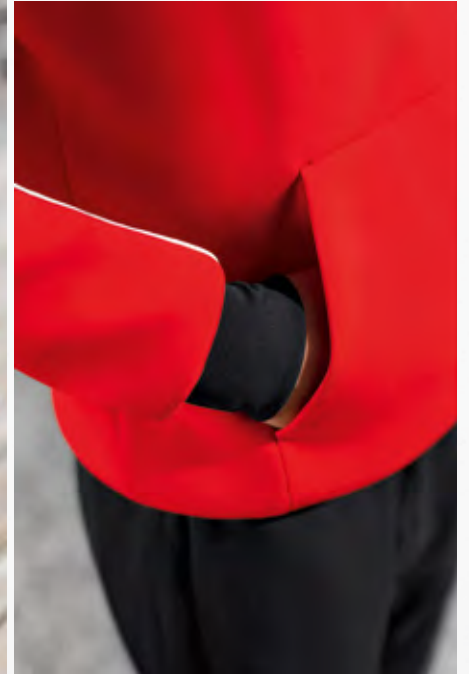

EINGEARBEITETE KÄNGURUTASCHE

CHANGE by erima TRAININGSJACKE MIT KAPUZE



Die strapazierfähige Trainingsjacke ist der perfekte Begleiter bei kühlerem Wetter.

- Strapazierfähiges Funktionsmaterial
- Rippbündchen an Ärmeln und Saum
- Seitlich verdeckte Reißverschlusstaschen
- Hoher Kragen mit Kapuze
- Reißverschluss mit Kinnschutz
- ERIMA Slogan am Rückenteil
- Taillierter Schnitt

Material: 100% recyceltes Polyester

Damen: Gr. 34-44 CHF 85,-*

CHANGE by erima KAPUZENSWEAT



Super weiches Material! Der Hoodie bietet den gewissen Wohlfühlfaktor.

- Sehr weicher Materialmix
- Eingearbeitete Kängurutasche
- Gefütterte Kapuze
- Rippbündchen an Ärmeln und Saum
- ERIMA Slogan am Rückenteil
- Taillierter Schnitt

Material: 50% Baumwolle,
44% recyceltes Polyester,
6% Elasthan

Damen: Gr. 34-44 CHF 90,-*

 1032310
rot/schwarz/weiß

 1032311
new royal/schwarz/weiß

 1032312
green/schwarz/weiß

 1032313
black grey/slate grey/weiß

 1032314
curacao/mykonos/weiß

 1032315
weiß/rot/schwarz

 1032316
weiß/slate grey/schwarz

 1032317
new navy/faded denim/weiß

 1032318
weiß/schwarz/rot

 1072310
rot/schwarz/weiß

 1072311
new royal/schwarz/weiß

 1072312
green/schwarz/weiß

 1072313
black grey/slate grey/weiß

 1072314
curacao/mykonos/weiß

 1072315
weiß/rot/schwarz

 1072316
weiß/slate grey/schwarz

 1072317
new navy/faded denim/weiß

 1072318
weiß/schwarz/rot

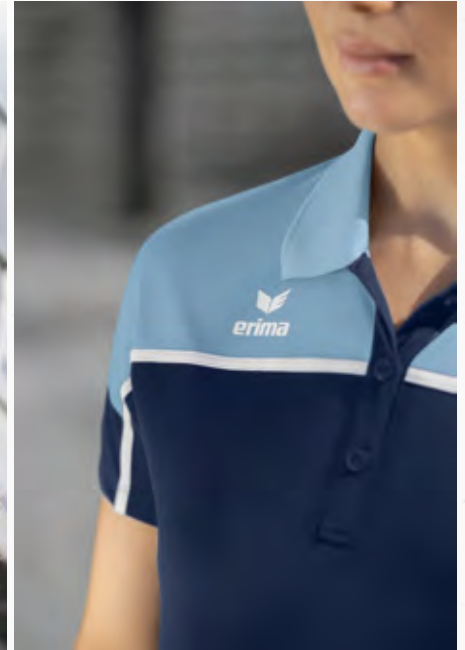

LEICHTES, SCHNELLTROCKNENDES FUNKTIONSMATERIAL FÜR EIN KÜHLES TRAGEGEFÜHL

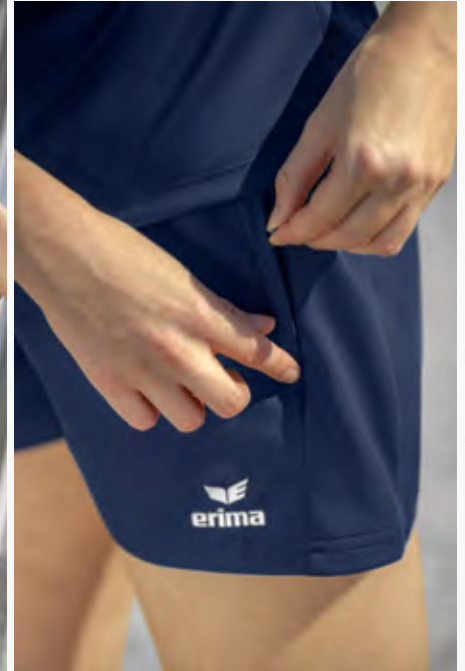

SEITLICHE REISSVERSCHLUSSTASCHEN

CHANGE by erima T-SHIRT



Mit dem funktionellen T-Shirt bist du für Sport und Alltag perfekt ausgerüstet.

- Leichtes, schnelltrocknendes Funktionsmaterial für ein kühles Tragegefühl
- Bequemer Rundhalsausschnitt
- Taillierter Schnitt

Material: 100% recyceltes Polyester

Damen: Gr. 34-44 CHF 55,-*

CHANGE by erima POLOSHIRT



Das Poloshirt vereint einen sportlich eleganten Look mit voller Funktion.

- Leichtes, schnelltrocknendes Funktionsmaterial für ein kühles Tragegefühl
- Polokragen mit 3er-Knopfleiste
- Taillierter Schnitt

Material: 100% recyceltes Polyester

Damen: Gr. 34-44 CHF 60,-*

CHANGE by erima SHORTS



Die leichte Short überzeugt mit ihrem funktionellen Material und dem hohen Tragekomfort - egal ob beim Training oder in der Freizeit.

- Leichtes, elastisches Funktionsmaterial für ein kühles Tragegefühl
- Seitliche Stretch-Einsätze für mehr Bewegungsfreiheit
- Breiter Bund mit Kordelzug für einen bequemen Sitz
- Seitliche Reißverschlusstaschen
- Spezieller Damenschnitt
- Ohne Innenhose
- Seitenlänge: 34 cm (Gr. 38)

Material: 100% recyceltes Polyester

Damen: Gr. 34-44 CHF 45,-*



1082319
rot/schwarz/weiß

1082320
new royal/schwarz/weiß

1082321
green/schwarz/weiß

1082322
black grey/slate grey/weiß



1082323
curacao/mykonos/weiß

1082324
weiß/rot/schwarz

1082325
weiß/slate grey/schwarz

1082326
new navy/faded denim/weiß

1082327
weiß/schwarz/rot



1112310
rot/
schwarz/
weiß

1112311
new royal/
schwarz/
weiß

1112312
green/
schwarz/
weiß

1112313
black grey/
slate grey/
weiß

1112314
curacao/
mykonos/
weiß

1112315
weiß/
rot/
schwarz

1112316
weiß/
slate grey/
schwarz

1112317
new navy/
faded denim/
weiß

1112318
weiß/
schwarz/
rot



1152301
schwarz

1152302
new navy

1152303
slate grey

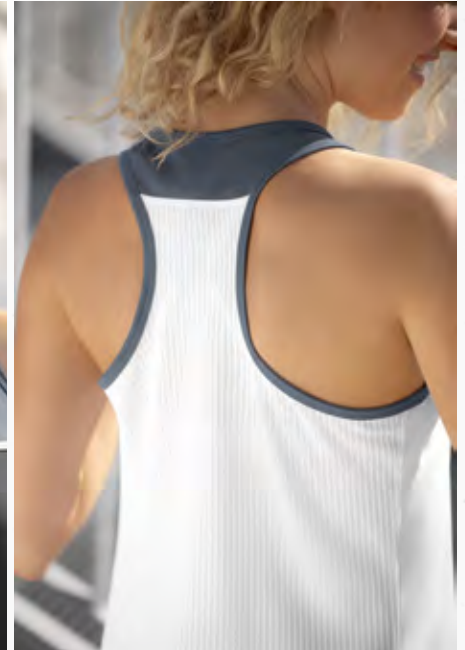

RÜCKSEITE AUS MESH-MATERIAL FÜR EIN IDEALES KÖRPERKLIMA



INTEGRIERTE UNTERZIEHHOSE MIT AUFGESETZTEN TASCHEN

CHANGE by erima TANKTOP



Vielseitig einsetzbar: Das Tanktop sorgt für einen hohen Tragekomfort in jeder Situation.

- Leichtes, schnelltrocknendes Funktionsmaterial für ein kühles Tragegefühl
- Rückseite aus Mesh-Material für ein ideales Körperklima
- Blickdicht
- Taillierter Schnitt

Material: 100% recyceltes Polyester

Damen: Gr. 34-44 CHF 55,-*

CHANGE by erima SHORTS



Die leichte Short überzeugt mit ihrem funktionellen Material und dem hohen Tragekomfort – egal ob beim Training oder in der Freizeit.

- Leichtes, elastisches Funktionsmaterial für ein kühles Tragegefühl
- Seitliche Stretch-Einsätze für mehr Bewegungsfreiheit
- Breiter Bund mit Kordelzug für einen bequemen Sitz
- Seitliche Reißverschlussaschen
- Spezieller Damenschnitt
- Ohne Innenhose
- Seitenlänge: 34 cm (Gr. 38)

Material: 100% recyceltes Polyester

Damen: Gr. 34-44 CHF 45,-*

PERFORMANCE ROCK

Mit dem funktionellen Tennisrock mit integrierter Unterziehhose machst du auf dem Court eine gute Figur.

- Elastisches Funktionsmaterial
- Integrierte Unterziehhose mit aufgesetzten Taschen
- Seitliche, eingeschlagene Falte
- Breiter Bund mit schmalem Gummi
- Flachnähte für einen hohen Tragekomfort

Material: 92% Polyester, 8% Elasthan

Kinder: Gr. 128-164 CHF 55,-*
Damen: Gr. 34-44 CHF 60,-*



1082301
rot/schwarz/weiß



1082302
new royal/schwarz/weiß



1082303
green/schwarz/weiß



1082304
black grey/slate grey/weiß



1082305
curacao/mykonos/weiß



1082306
weiß/rot/schwarz



1082307
weiß/slate grey/schwarz



1082308
new navy/faded denim/weiß



1082309
weiß/schwarz/rot



1152301
schwarz



1152302
new navy



1152303
slate grey



Auch als Kindergröße erhältlich



2412301
schwarz



2412302
new white



2412303
slate grey

PRÄSENTATIONSJACKE



Stehkragen

ERIMA Schwingen-Design
auf der Schulter



Leichtes, elastisches
Funktionsmaterial

Seitliche Reißverschlusstaschen

Elastische Bündchen an
Ärmel und Saum

RÜCKANSICHT



PRÄSENTATIONSJACKE

☿☿☿
CHF 75,-*



TRAININGSJACKE MIT KAPUZE

☿☿☿
CHF 75,-*



WORKER JACKE

☿☿
CHF 60,-*



SWEATSHIRT

☿☿
CHF 60,-*



TRAININGSTOP

☿☿
CHF 65,-*



T-SHIRT

☿☿☿
CHF 45,-*



POLOSHIRT

☿☿
CHF 50,-*



JACKE MIT ABNEHMBAREN ÄRMELN

☿
CHF 100,-*



WORKER HOSE

☿☿☿
CHF 50,-*



WORKER SHORTS

☿☿☿
CHF 40,-*



TEAMLINE **SIX WINGS**

VERFÜGBAR BIS 2026



LEICHTATHLETIK/
RUNNING

ESSENTIAL TEAM

SQUAD

SIX WINGS

CHANGE by erima

LIGA STAR

EVO STAR



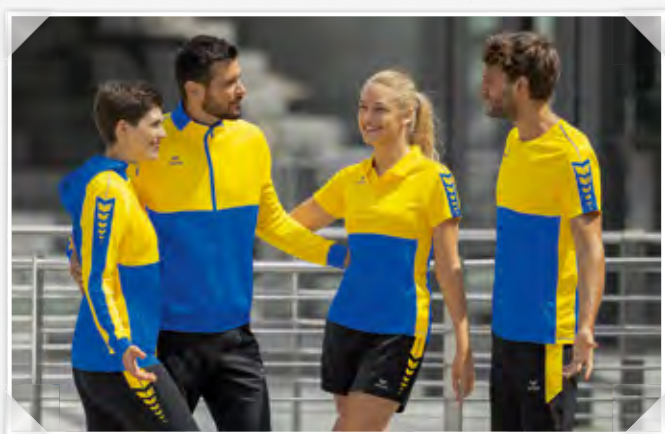
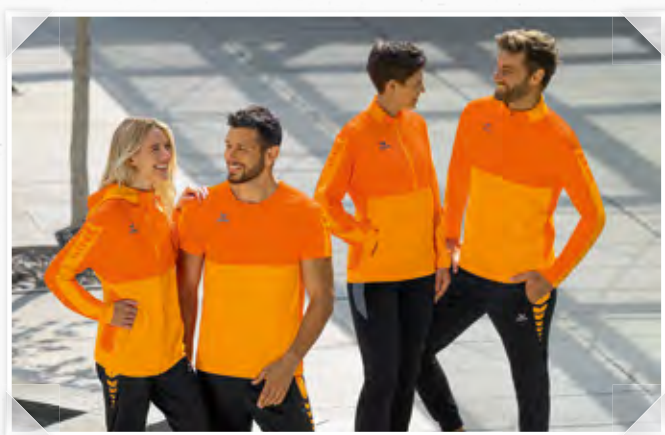



CHF 65,-*
CHF 75,-*

CHF 50,-*
CHF 60,-*



ERIMA SCHWINGEN-DESIGN AUF DER SCHULTER

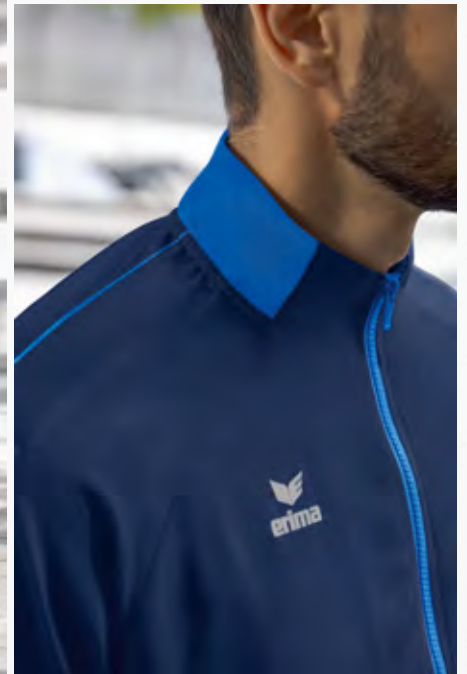

STEHKRAGEN

SIX WINGS PRÄSENTATIONSJACKE

Dein Team im Mittelpunkt! Mit der Präsentationsjacke bist du rund ums Training und im Alltag sportlich unterwegs.

- Leichtes, elastisches Funktionsmaterial
- Elastische Bündchen an Ärmel und Saum
- Stehkragen
- Seitliche Reißverschlusstaschen
- Ohne Innenfutter
- ERIMA Schwingen-Design auf der Schulter

Material: 100% Polyester

Kinder:	Gr. 128-164	CHF	65,-*
Erwachsene:	Gr. S-XXXL	CHF	75,-*

TEAM PRÄSENTATIONSHOSE

Schlicht und vielseitig! Die leichte, atmungsaktive Hose kannst du zu jeder Teamline kombinieren.

- Leichtes, elastisches Funktionsmaterial
- Breiter, elastischer Bund mit Kordelzug
- Seitliche Reißverschlusstaschen
- Elastische Bündchen am Beinabschluss
- Beinabschluss mit Reißverschluss

Material: 100% Polyester

Kinder:	Gr. 128-164	CHF	50,-*
Erwachsene:	Gr. S-XXXL	CHF	60,-*

 1012234
 rot/schwarz

 1012201
 rot/bordeaux

 1012202
 new royal/new navy

 1012203
 slate grey/schwarz

 1012204
 green/smaragd

 1012205
 new navy/rot

 1012206
 new royal/gelb

 1012207
 curacao/mykonos

 1012208
 new orange/orange

 1012209
 gelb/schwarz

 1012210
 schwarz/weiß

 1012211
 rot/weiß

 1102235
 schwarz/
 rot

 1102236
 new navy/
 new royal

 1102237
 schwarz/
 slate grey

 1102238
 schwarz/
 smaragd

 1102239
 new navy/
 rot

 1102240
 schwarz/
 gelb

 1102241
 schwarz/
 curacao

 1102242
 schwarz/
 weiß



CHF 65,-*
CHF 75,-*

CHF 45,-*
CHF 50,-*

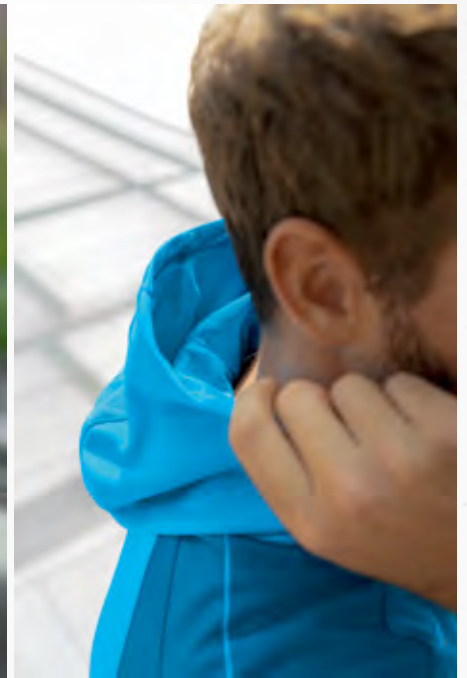

HOHER KRAGEN MIT KAPUZE



SEITLICHE REISSVERSCHLUSSTASCHEN

SIX WINGS TRAININGSJACKE MIT KAPUZE

Funktionell und gemütlich! Die Kapuzenjacke macht deinen Look in jeder sportlichen Situation komplett.

- Weicher Materialmix
- Cotton Touch für ein angenehmes Tragegefühl
- Hoher Kragen mit Kapuze
- Breite Rippbündchen an Ärmel und Saum
- Seitliche Reißverschlusstaschen
- ERIMA Schwingen-Design auf der Schulter

Material: 65% Polyester, 35% Baumwolle

Kinder:	Gr. 116-164	CHF	65,-*
Erwachsene:	Gr. S-XXXL	CHF	75,-*

SIX WINGS WORKER HOSE

Sei stolz auf dein Team! Ob drin oder draußen, die Trainingshose ist immer einsatzbereit.

- Strapazierfähiges Funktionsmaterial
- Breiter, elastischer Bund mit Kordelzug
- Seitliche Reißverschlusstaschen
- Breite Rippbündchen am Beinabschluss
- Beinabschluss mit Reißverschluss
- Schmal zulaufende Passform
- ERIMA Schwingen-Design oben an der Seite

Material: 100% Polyester

Kinder:	Gr. 116-164	CHF	45,-*
Erwachsene:	Gr. S-XXXL	CHF	50,-*

 1032253
 rot/schwarz

 1032205
 rot/bordeaux

 1032206
 new royal/new navy

 1032207
 slate grey/schwarz

 1032208
 green/smaragd

 1032209
 new navy/rot

 1032210
 new royal/gelb

 1032211
 curacao/mykonos

 1032212
 new orange/orange

 1032213
 gelb/schwarz

 1032214
 schwarz/weiß

 1032215
 rot/weiß

 1102201
 schwarz/
 rot

 1102202
 new navy/
 new royal

 1102203
 schwarz/
 slate grey

 1102204
 schwarz/
 smaragd

 1102205
 new navy/
 rot

 1102206
 schwarz/
 gelb

 1102207
 schwarz/
 curacao

 1102208
 schwarz/
 new orange

 1102209
 schwarz/
 weiß



CHF 55,-*
CHF 60,-*

CHF 45,-*
CHF 50,-*

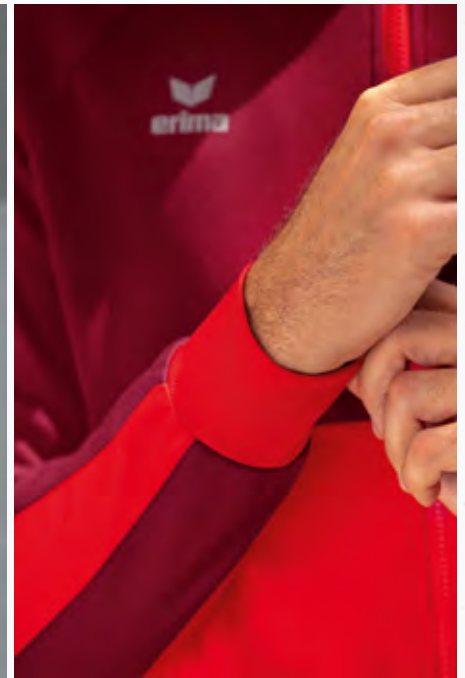

BREITE RIPPBÜNDCHEN AN ÄRMEL UND SAUM

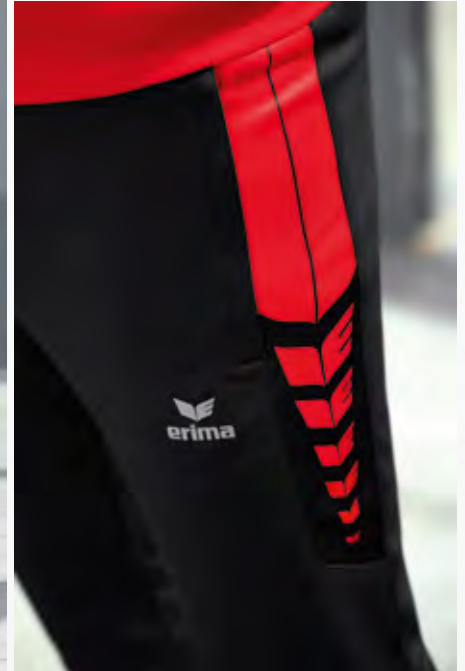

ERIMA SCHWINGEN-DESIGN OBEN AN DER SEITE

SIX WINGS WORKER JACKE

Sei stolz auf dein Team! Ob drin oder draußen, die Trainingsjacke ist immer einsatzbereit.

- Strapazierfähiges Funktionsmaterial
- Breite Rippbündchen an Ärmel und Saum
- Stehkragen
- Seitliche Reißverschlusstaschen
- Moderner, schmaler Schnitt
- ERIMA Schwingen-Design auf der Schulter

Material: 100% Polyester

Kinder:	Gr. 116-164	CHF	55,-*
Erwachsene:	Gr. S-XXXL	CHF	60,-*

SIX WINGS WORKER HOSE

Sei stolz auf dein Team! Ob drin oder draußen, die Trainingshose ist immer einsatzbereit.

- Strapazierfähiges Funktionsmaterial
- Breiter, elastischer Bund mit Kordelzug
- Seitliche Reißverschlusstaschen
- Breite Rippbündchen am Beinabschluss
- Beinabschluss mit Reißverschluss
- Schmal zulaufende Passform
- ERIMA Schwingen-Design oben an der Seite

Material: 100% Polyester

Kinder:	Gr. 116-164	CHF	45,-*
Erwachsene:	Gr. S-XXXL	CHF	50,-*

 1032277
rot/schwarz

 1032227
rot/bordeaux

 1032228
new royal/new navy

 1032229
slate grey/schwarz

 1032230
green/smaragd

 1032231
new navy/rot

 1032232
new royal/gelb

 1032233
curacao/mykonos

 1032234
new orange/orange

 1032235
gelb/schwarz

 1032236
schwarz/weiß

 1032237
rot/weiß

 1102201
schwarz/
rot

 1102202
new navy/
new royal

 1102203
schwarz/
slate grey

 1102204
schwarz/
smaragd

 1102205
new navy/
rot

 1102206
schwarz/
gelb

 1102207
schwarz/
curacao

 1102208
schwarz/
new orange

 1102209
schwarz/
weiß



CHF 50,-*
CHF 60,-*

CHF 60,-*
CHF 65,-*

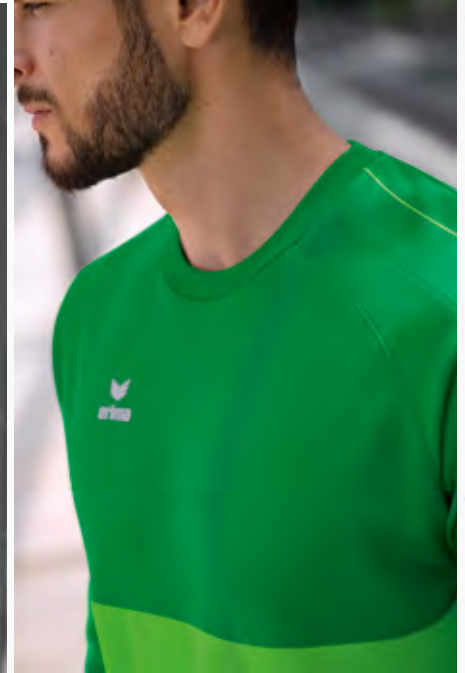

GERIPPTER RUNDHALSAUSSCHNITT

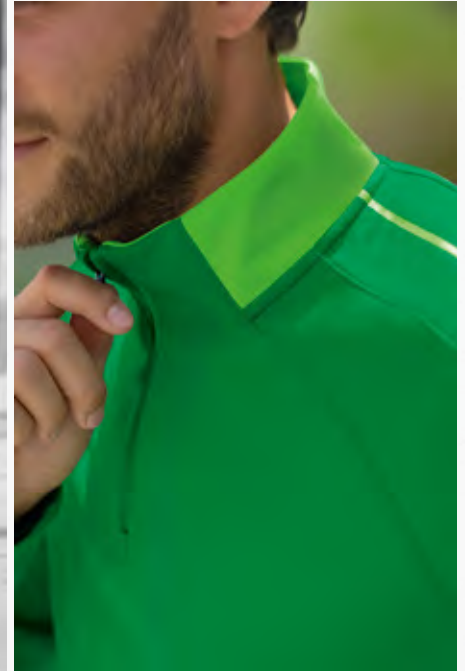

STEHKRAGEN MIT KURZREISSVERSCHLUSS

SIX WINGS SWEATSHIRT

Jede Menge Kombinationsmöglichkeiten!
Das Sweatshirt vereint volle Funktion mit weichem Baumwollgefühl.

- Weicher Materialmix
- Cotton Touch für ein angenehmes Tragegefühl
- Gerippter Rundhalsausschnitt
- Breite Ribbündchen an Ärmel und Saum
- ERIMA Schwingen-Design auf der Schulter

Material: 65% Polyester, 35% Baumwolle

Kinder:	Gr. 116-164	CHF	50,-*
Erwachsene:	Gr. S-XXXL	CHF	60,-*

SIX WINGS TRAININGSTOP

Lässig und leger! Gemacht für dein Training und zum schnellen Überziehen.

- Strapazierfähiges Funktionsmaterial
- Stehkragen mit Kurzreißverschluss
- Offener Saumabschluss
- ERIMA Schwingen-Design auf der Schulter

Material: 100% Polyester

Kinder:	Gr. 128-164	CHF	60,-*
Erwachsene:	Gr. S-XXXL	CHF	65,-*

 1072201
rot/bordeaux

 1072202
new royal/new navy

 1072203
slate grey/schwarz

 1072204
green/smaragd

 1072205
new navy/rot

 1072206
new royal/gelb

 1072207
curacao/mykonos

 1072208
new orange/orange

 1072209
gelb/schwarz

 1072210
schwarz/weiß

 1072211
rot/weiß

 1072225
rot/schwarz

 1262201
rot/bordeaux

 1262202
new royal/new navy

 1262203
slate grey/schwarz

 1262204
green/smaragd

 1262205
new navy/rot

 1262206
new royal/gelb

 1262207
curacao/mykonos

 1262208
new orange/orange

 1262209
gelb/schwarz

 1262210
schwarz/weiß

 1262211
rot/weiß

 1262212
rot/schwarz



CHF 50,-*

CHF 40,-*
CHF 45,-*

CHF 35,-*
CHF 40,-*

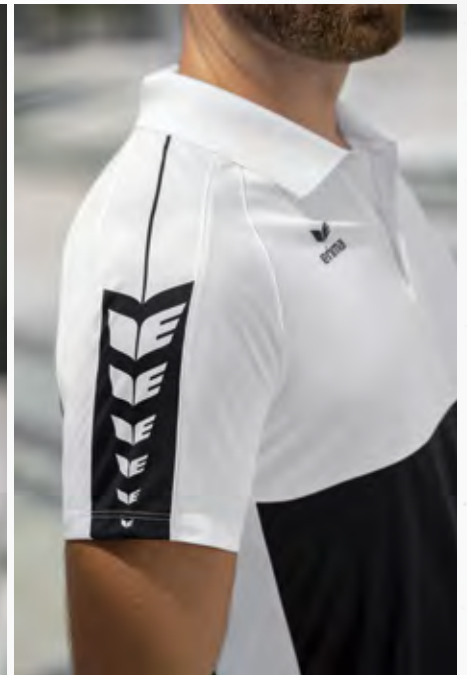

ERIMA SCHWINGEN-DESIGN AUF DER SCHULTER

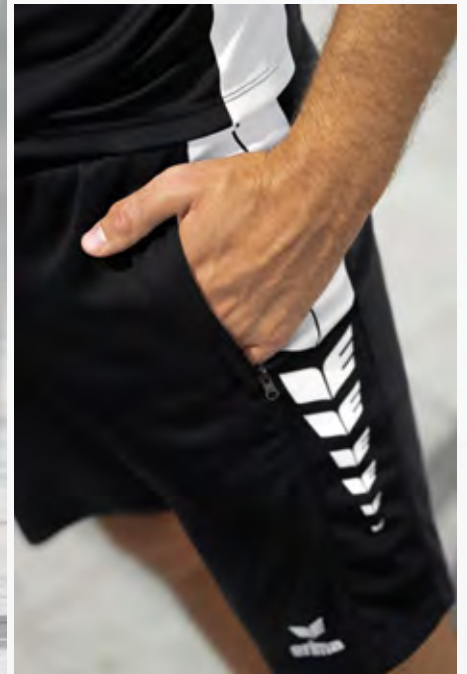

SEITLICHE REISSVERSCHLUSSTASCHEN

SIX WINGS T-SHIRT

Klassisch und funktionell! Mit dem T-Shirt sind du und dein Team jederzeit gut ausgerüstet.

- Leichtes, schnelltrocknendes Funktionsmaterial
- Gerippter Rundhalsausschnitt
- ERIMA Schwingen-Design auf der Schulter

Material: 100% Polyester

Kinder:	Gr. 116-164	CHF	40,-*
Erwachsene:	Gr. S-XXXL	CHF	45,-*

SIX WINGS POLOSHIRT

Klassisch ausgerüstet! Mit dem Polo kombinierst du volle Funktion mit zeitlosem Stil.

- Leichtes, schnelltrocknendes Funktionsmaterial
- Gerippter Polokragen mit Knopfleiste
- ERIMA Schwingen-Design auf der Schulter

Material: 100% Polyester

Erwachsene:	Gr. S-XXXL	CHF	50,-*
-------------	------------	-----	-------

SIX WINGS WORKER SHORTS

Bequem und funktionell! Ob Training oder Freizeit, die Shorts unterstützen dich in jeder Situation.

- Strapazierfähiges Funktionsmaterial
- Breiter, elastischer Bund mit Kordelzug
- Seitliche Reißverschlussaschen
- Ohne Innenslip
- ERIMA Schwingen-Design an der Seite
- Seitenlänge: 50 cm (Gr. M)

Material: 100% Polyester

Kinder:	Gr. 116-164	CHF	35,-*
Erwachsene:	Gr. S-XXXL	CHF	40,-*

 1082242
rot/schwarz

 1082205
rot/bordeaux

 1082206
new royal/new navy

 1082207
slate grey/schwarz

 1082208
green/smaragd

 1082209
new navy/rot

 1082210
new royal/gelb

 1082211
curacao/mykonos

 1082212
new orange/orange

 1082213
gelb/schwarz

 1082214
schwarz/weiß

 1082215
rot/weiß

 1112234
rot/
schwarz

 1112201
rot/
bordeaux

 1112202
new royal/
new navy

 1112203
slate grey/
schwarz

 1112204
green/
smaragd

 1112205
new navy/
rot

 1112206
new royal/
gelb

 1112207
curacao/
mykonos

 1112208
new orange/
orange

 1112209
gelb/
schwarz

 1112210
schwarz/
weiß

 1112211
rot/
weiß

 1152210
schwarz/
rot

 1152211
new navy/
new royal

 1152212
schwarz/
slate grey

 1152213
schwarz/
smaragd

 1152214
new navy/
rot

 1152215
schwarz/
gelb

 1152216
schwarz/
curacao

 1152217
schwarz/
new orange

 1152218
schwarz/
weiß



CHF 60,-*
CHF 65,-*

CHF 100,-*

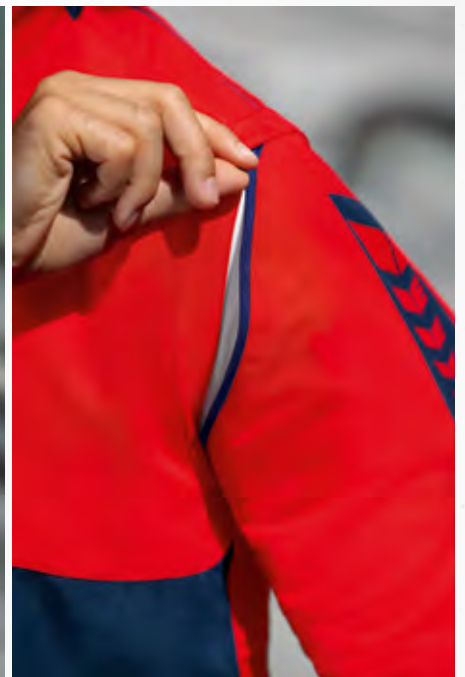

ABNEHMBARE ÄRMEL

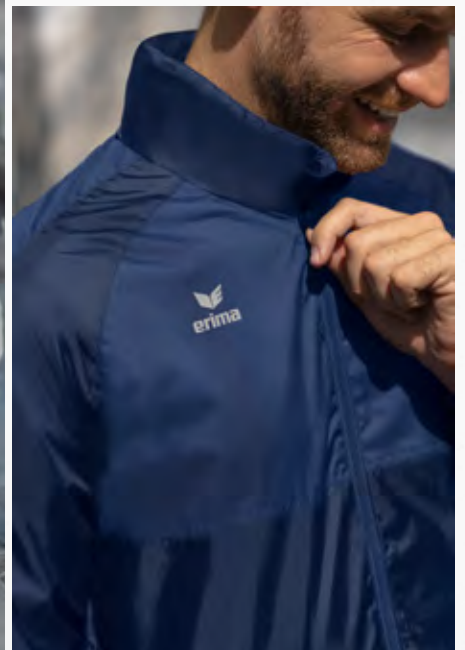

WASSERDICHTES OBERMATERIAL MIT VERSCHWEISSTEN HAUPTNÄHTEN

SIX WINGS JACKE MIT ABNEHMBAREN ÄRMELN

Für jede Situation gewappnet! Aus der wetterfesten Jacke wird ganz einfach eine leichte Weste.

- Wind- und wasserabweisendes Funktionsmaterial
- Stehkragen mit integrierter Kapuze
- Abnehmbare Ärmel
- Innenfutter aus Fleece
- Innentasche mit Klettverschluss
- Seitliche Reißverschlusstaschen
- Elastische Bündchen an Ärmel
- Saumabschluss mit Kordelzug
- ERIMA Schwingen-Design auf der Schulter

Material: 100% Polyester

Erwachsene: Gr. S-XXXXL CHF 100,-*

TEAM ALLWETTERJACKE

Zeig deinen Teamgeist - auch im Regen!

- Wasserdichtes Obermaterial mit verschweißten Hauptnähten
- 1.200 mm Wassersäule
- Geöffnetes Innenfutter für optimale Veredelung
- Hoher Stehkragen mit integrierter Kapuze
- Elastische Bündchen an Ärmel und Saum
- Seitliche Reißverschlusstaschen

Material: 100% Polyester
Innenfutter: 100% Polyester

Kinder: Gr. 116-164 CHF 60,-*
Erwachsene: Gr. S-XXXL CHF 65,-*

TEAM WINTERJACKE

Auch in der kalten Jahreszeit einheitlich unterwegs! Die Winterjacke ist die klassische Ergänzung zu eurer Teamwear.

- Wasserdichtes Obermaterial
- 1.500 mm Wassersäule
- Wattiert 160 g/m²
- Hoher Kragen
- Kapuze mit integriertem Kordelzug
- Seitliche Reißverschlusstaschen
- Elastische Bündchen am Ärmel
- Innentasche mit Klettverschluss

Material: 100% Polyester
Wattierung: 100% Polyester

Kinder: Gr. 140-164 CHF 105,-*
Erwachsene: Gr. S-XXXXL CHF 120,-*



1062207
rot/
schwarz

1062201
rot/
bordeaux

1062202
new royal/
new navy

1062203
slate grey/
schwarz

1062204
new navy/
rot

1062205
curacao/
mykonos

1062206
schwarz/
weiß



2052206
schwarz

2052207
new royal

2052208
rot

2052209
smaragd

2052210
new navy



2062211
schwarz

2062212
new royal

2062213
rot

2062214
slate grey

2062215
new navy



CHF 75,-*

CHF 60,-*



ERIMA SCHWINGEN-DESIGN AUF DER SCHULTER

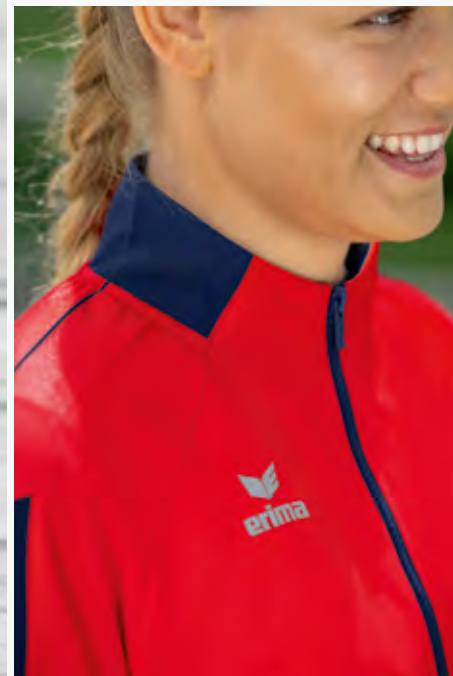

STEHKRAGEN

SIX WINGS PRÄSENTATIONSJACKE

Dein Team im Mittelpunkt! Mit der Präsentationsjacke bist du rund ums Training und im Alltag sportlich unterwegs.

- Leichtes, elastisches Funktionsmaterial
- Elastische Bündchen an Ärmel und Saum
- Stehkragen
- Seitliche Reißverschlusstaschen
- Ohne Innenfutter
- ERIMA Schwingen-Design auf der Schulter
- Taillierter Schnitt

Material: 100% Polyester

Damen: Gr. 34-44 CHF 75,-*

TEAM PRÄSENTATIONSHOSE

Schlicht und vielseitig! Die leichte, atmungsaktive Hose kannst du zu jeder Teamline kombinieren.

- Leichtes, elastisches Funktionsmaterial
- Breiter, elastischer Bund mit Kordelzug
- Seitliche Reißverschlusstaschen
- Elastische Bündchen am Beinabschluss
- Beinabschluss mit Reißverschluss

Material: 100% Polyester

Damen: Gr. 34-44 CHF 60,-*

 1012246
rot/schwarz

 1012212
rot/bordeaux

 1012213
new royal/new navy

 1012214
slate grey/schwarz

 1012215
green/smaragd

 1012216
new navy/rot

 1012217
new royal/gelb

 1012218
curacao/mykonos

 1012219
new orange/orange

 1012220
gelb/schwarz

 1012221
schwarz/weiß

 1012222
rot/weiß

 1102243
schwarz/
rot

 1102244
new navy/
new royal

 1102245
schwarz/
slate grey

 1102246
schwarz/
smaragd

 1102247
new navy/
rot

 1102248
schwarz/
gelb

 1102249
schwarz/
curacao

 1102250
schwarz/
weiß



CHF 75,-*

CHF 50,-*

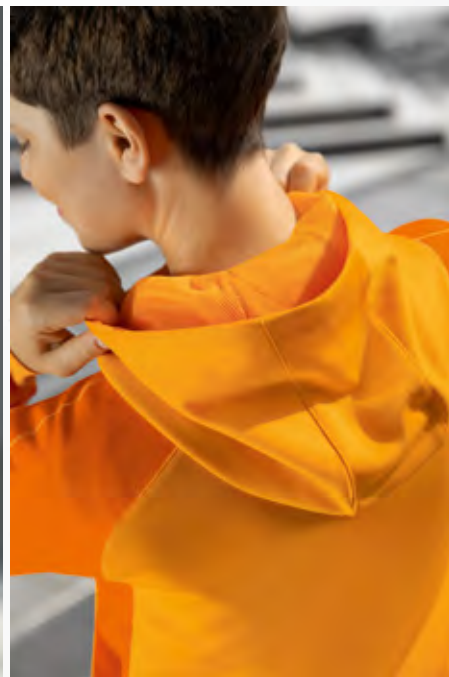

HOHER KRAGEN MIT KAPUZE

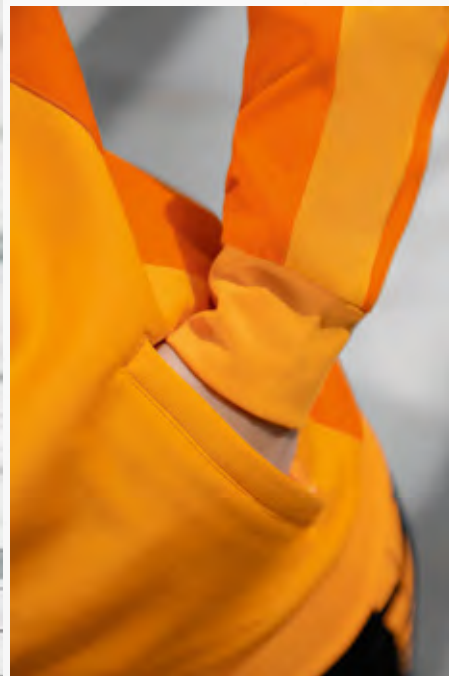

SEITLICHE REISSVERSCHLUSSTASCHEN

**SIX WINGS
TRAININGSJACKE MIT KAPUZE**

Funktionell und gemütlich! Die Kapuzenjacke macht deinen Look in jeder sportlichen Situation komplett.

- Weicher Materialmix
- Cotton Touch für ein angenehmes Tragegefühl
- Hoher Kragen mit Kapuze
- Breite Rippbündchen an Ärmel und Saum
- Seitliche Reißverschlusstaschen
- ERIMA Schwingen-Design auf der Schulter
- Taillierter Schnitt

Material: 65% Polyester, 35% Baumwolle

Damen: Gr. 34-44 CHF 75,-*

**SIX WINGS
WORKER HOSE**

Sei stolz auf dein Team! Ob drin oder draußen, die Trainingshose ist immer einsatzbereit.

- Strapazierfähiges Funktionsmaterial
- Breiter, elastischer Bund mit Kordelzug
- Seitliche Reißverschlusstaschen
- Breite Rippbündchen am Beinabschluss
- Beinabschluss mit Reißverschluss
- Schmal zulaufende Passform
- ERIMA Schwingen-Design oben an der Seite

Material: 100% Polyester

Damen: Gr. 34-44 CHF 50,-*



1032265
rot/schwarz

1032216
rot/bordeaux

1032217
new royal/new navy

1032218
slate grey/schwarz

1032219
green/smaragd

1032220
new navy/rot



1032221
new royal/gelb

1032222
curacao/mykonos

1032223
new orange/orange

1032224
gelb/schwarz

1032225
schwarz/weiß

1032226
rot/weiß



1102210
schwarz/
rot

1102211
new navy/
new royal

1102212
schwarz/
slate grey

1102213
schwarz/
smaragd

1102214
new navy/
rot

1102215
schwarz/
gelb

1102216
schwarz/
curacao

1102217
schwarz/
new orange

1102218
schwarz/
weiß



ERIMA SCHWINGEN-DESIGN AUF DER SCHULTER



GERIPPTER POLOKRAGEN MIT KNOPFLEISTE

SIX WINGS T-SHIRT

Klassisch und funktionell! Mit dem T-Shirt sind du und dein Team jederzeit gut ausgerüstet.

- Leichtes, schnelltrocknendes Funktionsmaterial
- Gerippter Rundhalsausschnitt
- ERIMA Schwingen-Design auf der Schulter
- Taillierter Schnitt

Material: 100% Polyester

Damen: Gr. 34-44 CHF 45,-*

SIX WINGS POLOSHIRT

Klassisch ausgerüstet! Mit dem Polo kombinierst du volle Funktion mit zeitlosem Stil.

- Leichtes, schnelltrocknendes Funktionsmaterial
- Gerippter Polokragen mit Knopfleiste
- ERIMA Schwingen-Design auf der Schulter
- Taillierter Schnitt

Material: 100% Polyester

Damen: Gr. 34-44 CHF 50,-*

SIX WINGS WORKER SHORTS

Bequem und funktionell! Ob Training oder Freizeit, die Shorts unterstützen dich in jeder Situation.

- Strapazierfähiges Funktionsmaterial
- Breiter, elastischer Bund mit Kordelzug
- Seitliche Reißverschlusstaschen
- Ohne Innenslip
- ERIMA Schwingen-Design an der Seite
- Seitenlänge: 36 cm (Gr. 38)

Material: 100% Polyester

Damen: Gr. 34-44 CHF 40,-*

 1082254
rot/schwarz

 1082216
rot/bordeaux

 1082217
new royal/new navy

 1082218
slate grey/schwarz

 1082219
green/smaragd

 1082220
new navy/rot

 1082221
new royal/gelb

 1082222
curacao/mykonos

 1082223
new orange/orange

 1082224
gelb/schwarz

 1082225
schwarz/weiß

 1082226
rot/weiß

 1112246
rot/
schwarz

 1112212
rot/
bordeaux

 1112213
new royal/
new navy

 1112214
slate grey/
schwarz

 1112215
green/
smaragd

 1112216
new navy/
rot

 1112217
new royal/
gelb

 1112218
curacao/
mykonos

 1112219
new orange/
orange

 1112220
gelb/
schwarz

 1112221
schwarz/
weiß

 1112222
rot/
weiß

 1152201
schwarz/
rot

 1152202
new navy/
new royal

 1152203
schwarz/
slate grey

 1152204
schwarz/
smaragd

 1152205
new navy/
rot

 1152206
schwarz/
gelb

 1152207
schwarz/
curacao

 1152208
schwarz/
new orange

 1152209
schwarz/
weiß

TRACKTOP JACKE MIT KAPUZE



• Hoher Kragen mit Kapuze

• Mesh-Innenfutter

Leichtes Funktionsmaterial



• Seitliche Reißverschlusstaschen

• Breite Ribbündchen an Ärmel und Saum

RÜCKANSICHT



TRACKTOP JACKE MIT KAPUZE

♂♂
CHF 95,-*



TRAININGSJACKE MIT KAPUZE

♂♂♂
CHF 85,-*



WORKER JACKE

♂♂♂
CHF 65,-*



KAPUZENSWEAT

♂♂♂
CHF 85,-*



WORKER TOP

♂♂
CHF 70,-*



POLOSHIRT

♂♂
CHF 60,-*



T-SHIRT

♂♂♂
CHF 55,-*



TANKTOP

♂
CHF 55,-*



ALLWETTERJACKE

♂♂
CHF 75,-*



WINTERJACKE

♂♂
CHF 170,-*



WORKER HOSE

♂♂♂
CHF 50,-*



WORKER SHORTS

♂♂♂
CHF 40,-*



TEAMLINE **SQUAD**

VERFÜGBAR BIS 2024



EVO STAR

LIGA STAR

CHANGE by erima

SIX WINGS

SQUAD

ESSENTIAL TEAM

LEICHTATHLETIK/
RUNNING



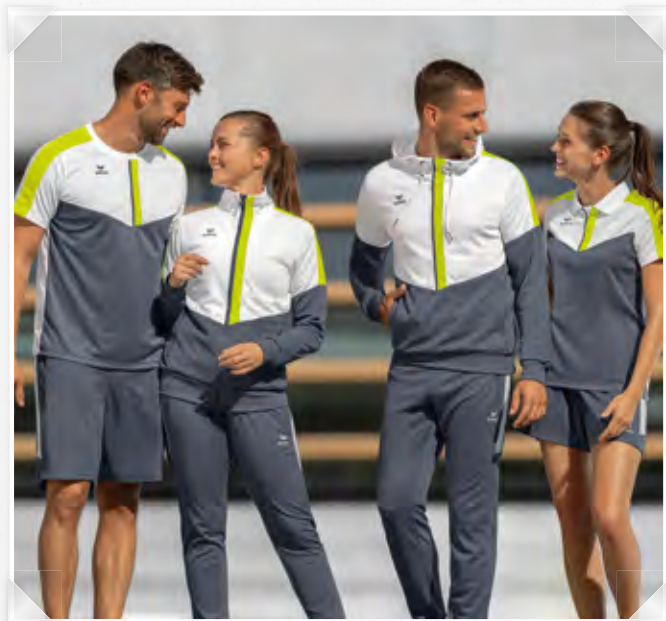

EVO STAR

LIGA STAR

CHANGE by erima

SIX WINGS

SQUAD

ESSENTIAL TEAM

LEICHTATHLETIK/
RUNNING

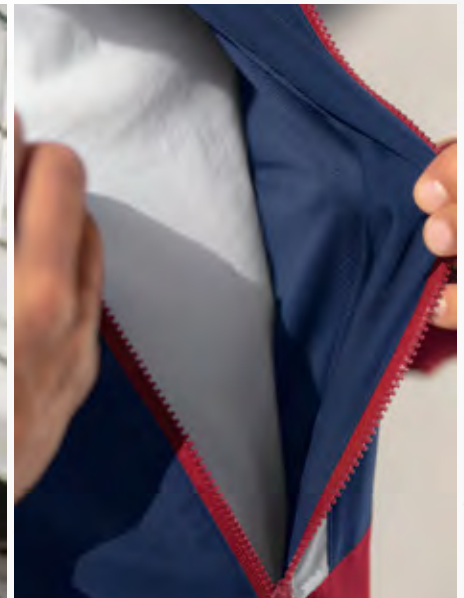

MESH-INNFUTTER

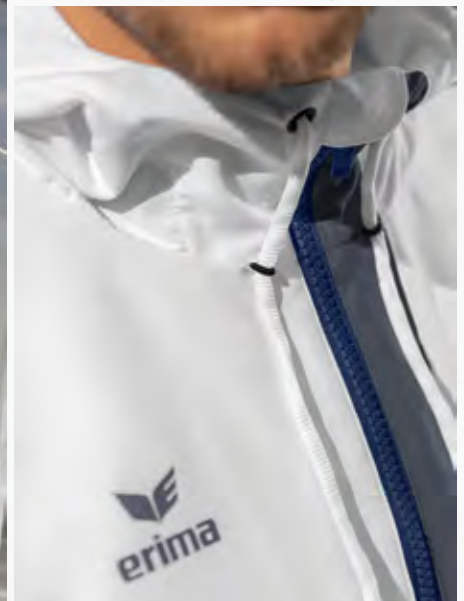

HOHER KRAGEN MIT KAPUZE

**SQUAD TRACKTOP
JACKE MIT KAPUZE**

Sportlich unterwegs - zum Training und im Alltag.

- Leichtes Funktionsmaterial
- Breite Ribbündchen an Ärmel und Saum
- Hoher Kragen mit Kapuze
- Seitliche Reißverschlusstaschen
- Mesh-Innenfutter

Material: 100% Polyester
Innenfutter: 100% Polyester

Erwachsene: Gr. S-XXXL CHF 95,-*

**TEAM
PRÄSENTATIONSHOSE**

Schlicht und vielseitig! Die leichte, atmungsaktive Hose kannst du zu jeder Teamline kombinieren.

- Leichtes, elastisches Funktionsmaterial
- Breiter, elastischer Bund mit Kordelzug
- Seitliche Reißverschlusstaschen
- Elastische Bündchen am Beinabschluss
- Beinabschluss mit Reißverschluss

Material: 100% Polyester

Kinder: Gr. 128-164 CHF 50,-*
Erwachsene: Gr. S-XXXL CHF 60,-*

**CHANGE by erima
PRÄSENTATIONSHOSE**



Vielseitig einsetzbar dank schlichtem Design und funktionellen Materialien. Erhältlich in drei verschiedenen Längen.

- Leichtes, elastisches Funktionsmaterial für optimale Temperaturregulierung
- Farbe „Schwarz“ auch in Kurz- und Langgröße erhältlich
- Seitliche Stretch-Einsätze für mehr Bewegungsfreiheit
- Breiter Bund mit Kordelzug
- Flexible Bündchen und Reißverschluss am Beinabschluss
- Seitliche Reißverschlusstaschen
- Ohne Innenfutter

Material: 100% recyceltes Polyester

Kinder: CHF 55,-*
Gr. 128-164 1102305-1102307

Erwachsene: CHF 60,-*
Gr. S-XXXL 1102305-1102307
Gr. S/K-XXXL/K 1102308
Gr. S/L-XXL/L 1102309



1032001 rot/ schwarz/ weiß	1032002 new royal/ schwarz/ weiß	1032003 schwarz/ slate grey	1032004 slate grey/ monument grey/ new orange	1032005 slate grey/ schwarz/ gelb	1032006 bordeaux/ rot	1032007 new royal/ new navy	1032008 fern green/ smaragd/ silver grey	1032009 new navy/ bordeaux/ silver grey	1032010 weiß/ slate grey/ bio lime	1032011 weiß/ new navy/ slate grey
-------------------------------------	---	-----------------------------------	--	--	-----------------------------	-----------------------------------	---	--	---	---



1102235 schwarz/rot	1102236 new navy/new royal	1102237 schwarz/slate grey	1102238 schwarz/smaragd	1102240 schwarz/gelb	1102242 schwarz/weiß
------------------------	-------------------------------	-------------------------------	----------------------------	-------------------------	-------------------------



Schwarze Hose in 3 Längen erhältlich



1102309 schwarz	1102305 schwarz	1102308 schwarz	1102306 new navy	1102307 slate grey
--------------------	--------------------	--------------------	---------------------	-----------------------



CHF 75,-*
CHF 85,-*

CHF 75,-*
CHF 85,-*

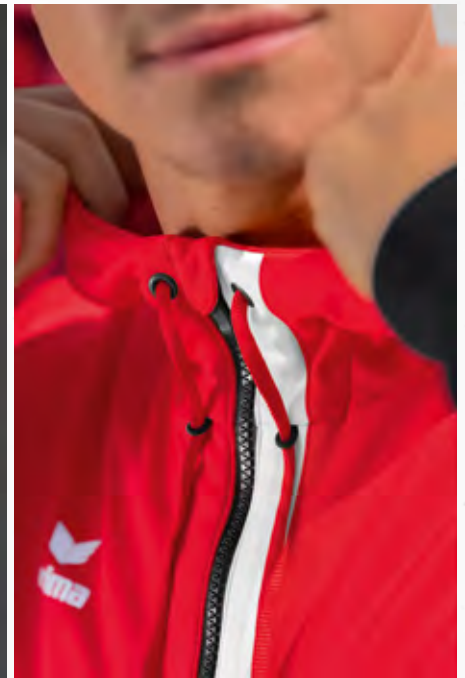

HOHER KRAGEN MIT KAPUZE UND KORDELZUG

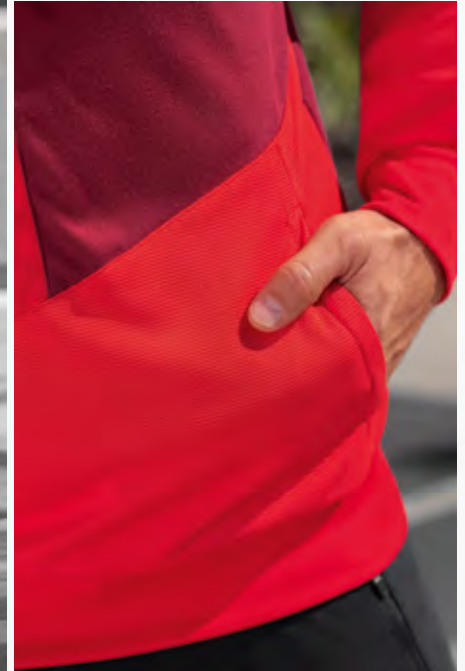

INTEGRIERTE KÄNGURUTASCHE

**SQUAD
TRAININGSJACKE MIT KAPUZE**

Jede Menge Kombinationsmöglichkeiten.

- Weiches Funktionsmaterial
- Hoher Kragen mit Kapuze und Kordelzug
- Ribbündchen an Ärmel und hinten am Saum
- Seitliche Reißverschlusstaschen
- Kindervariante ohne Kordel an der Kapuze

Material: 100% Polyester

Kinder:	Gr. 128-164	CHF	75,-*
Erwachsene:	Gr. S-XXXL	CHF	85,-*

**SQUAD
KAPUZENSWEAT**

Volle Funktion mit Baumwollgefühl.

- Weiches Funktionsmaterial
- Cotton Touch für ein angenehmes Tragegefühl
- Hoher Kragen mit Kapuze und Kordelzug
- Ribbündchen an Ärmel und Saum
- Integrierte Kängurutasche
- Kindervariante ohne Kordel an der Kapuze

Material: 100% Polyester

Kinder:	Gr. 128-164	CHF	75,-*
Erwachsene:	Gr. S-XXXL	CHF	85,-*



1032045
rot/
schwarz/weiß

1032046
new royal/
schwarz/weiß

1032047
schwarz/
slate grey

1032048
slate grey/
monument grey/new orange

1032049
slate grey/
schwarz/gelb



1032050
bordeaux/
rot

1032051
new royal/
new navy

1032052
fern green/
smaragd/silver grey

1032053
new navy/
bordeaux/silver grey

1032054
weiß/
slate grey/bio lime

1032055
weiß/
new navy/slate grey



1072001
rot/
schwarz/weiß

1072002
new royal/
schwarz/weiß

1072003
schwarz/
slate grey

1072004
slate grey/
monument grey/new orange

1072005
slate grey/
schwarz/gelb



1072006
bordeaux/
rot

1072007
new royal/
new navy

1072008
fern green/
smaragd/silver grey

1072009
new navy/
bordeaux/silver grey

1072010
weiß/
slate grey/bio lime

1072011
weiß/
new navy/slate grey



CHF 60,-*
CHF 65,-*

CHF 45,-*
CHF 50,-*



STEHKRAGEN

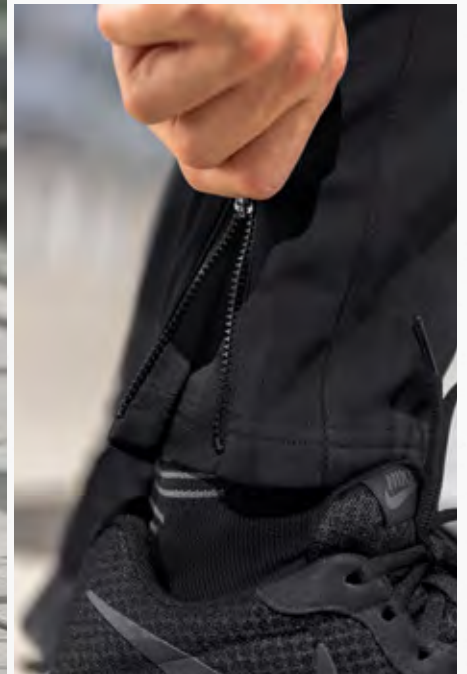

BEINABSCHLUSS MIT REISSVERSCHLUSS

SQUAD WORKER JACKE

Superweich. Funktionell. Modern geschnitten.

- Weiches Funktionsmaterial
- Breite Rippbündchen an Ärmel und Saum
- Stehkragen
- Seitliche Reißverschlusstaschen
- Moderner, schmaler Schnitt

Material: 100% Polyester

Kinder:	Gr. 128-164	CHF	60,-*
Erwachsene:	Gr. S-XXXL	CHF	65,-*

SQUAD WORKER HOSE

Das Must-have zu deinem Trainingsoutfit.

- Leichtes Funktionsmaterial
- Elastischer Rippbund mit Kordelzug
- Seitliche Reißverschlusstaschen
- Schmal zulaufende Passform
- Beinabschluss mit Reißverschluss

Material: 100% Polyester

Kinder:	Gr. 116-164	CHF	45,-*
Erwachsene:	Gr. S-XXXL	CHF	50,-*



1032023
rot/
schwarz/weiß

1032024
new royal/
schwarz/weiß

1032025
schwarz/
slate grey

1032026
slate grey/
monument grey/new orange

1032027
slate grey/
schwarz/gelb



1032028
bordeaux/
rot

1032029
new royal/
new navy

1032030
fern green/
smaragd/silver grey

1032031
new navy/
bordeaux/silver grey

1032032
weiß/
slate grey/bio lime

1032033
weiß/
new navy/slate grey



1102001
schwarz/silver grey



1102002
slate grey/silver grey



1102003
new navy/silver grey



1102004
schwarz/weiß



CHF 45,-*
CHF 55,-*

CHF 60,-*

CHF 35,-*
CHF 40,-*

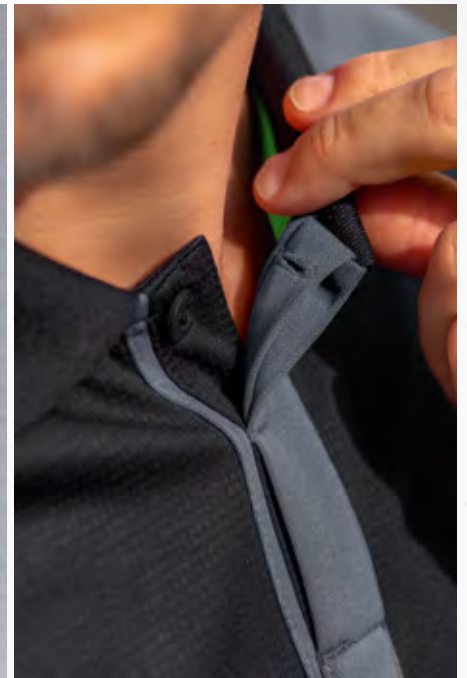

POLOKRAGEN MIT VERDECKTER KNOPFLEISTE

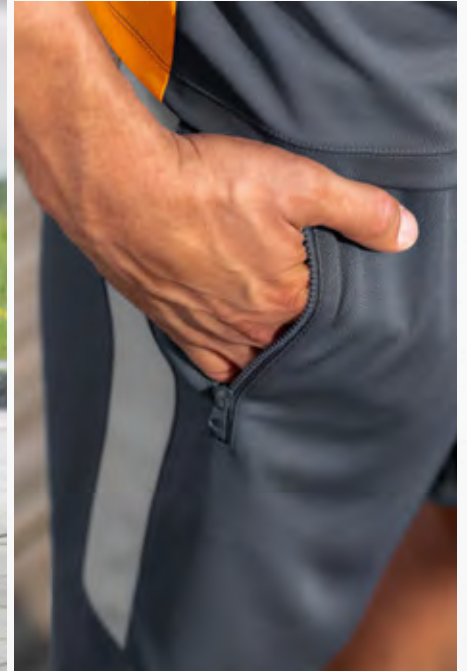

SEITLICHE REISSVERSCHLUSSTASCHEN

SQUAD POLOSHIRT

Sportlich schick durch Sport und Freizeit.

- Leichtes, weiches Funktionsmaterial
- Polokragen mit verdeckter Knopfleiste

Material: 100% Polyester

Erwachsene: Gr. S-XXXL CHF 60,-*

SQUAD T-SHIRT

Modisch. Funktionell. Alltagstauglich.

- Leichtes, weiches Funktionsmaterial
- Gerippter Rundhalsausschnitt

Material: 100% Polyester

Kinder: Gr. 128-164 CHF 45,-*
Erwachsene: Gr. S-XXXL CHF 55,-*

SQUAD WORKER SHORTS

Bequem und funktionell in jeder Situation.

- Leichtes Funktionsmaterial
- Elastischer Rippbund mit Kordelzug
- Seitliche Reißverschlussaschen
- Ohne Innenslip
- Seitenlänge: 50 cm (Gr. M)

Material: 100% Polyester

Kinder: Gr. 116-164 CHF 35,-*
Erwachsene: Gr. S-XXXL CHF 40,-*



1112012
rot/
schwarz/weiß

1112013
new royal/
schwarz/weiß

1112014
schwarz/
slate grey

1112015
new orange/
slate grey/monument grey

1112016
gelb/
schwarz/slate grey



1112017
bordeaux/
rot

1112018
new royal/
new navy

1112019
fern green/
smaragd/silver grey

1112020
new navy/
bordeaux/silver grey

1112021
weiß/
slate grey/bio lime

1112022
weiß/
new navy/slate grey



1082023
rot/
schwarz/
weiß

1082024
new royal/
schwarz/
weiß

1082025
schwarz/
slate grey

1082026
new orange/
slate grey/
monument grey

1082027
gelb/
schwarz/
slate grey

1082028
bordeaux/
rot

1082029
new royal/
new navy

1082030
fern green/
smaragd/
silver grey

1082031
new navy/
bordeaux/
silver grey

1082032
weiß/
slate grey/
bio lime

1082033
weiß/
new navy/
slate grey



1152001
schwarz/silver grey



1152002
slate grey/silver grey



1152003
new navy/silver grey



1152004
schwarz/weiß



REISSVERSCHLUSS MIT STOFF UNTERLEGT



WASSERDICHTES OBERMATERIAL MIT VERSCHWEISSTEN HAUPTNÄHTEN

SQUAD ALLWETTERJACKE

Zuverlässiger Schutz bei jedem Wetter.

- Wasserdichtes Obermaterial mit verschweißten Hauptnähten
- Geöffnetes Innenfutter für optimale Veredelung
- Seitliche Reißverschlusstaschen
- 1.200 mm Wassersäule
- Hoher Stehkragen mit integrierter Kapuze

Material: 100% Polyester
 Innenfutter: 100% Polyester
 Wattierung: 100% Polyester

Kinder:	Gr. 128-164	CHF	65,-*
Erwachsene:	Gr. S-XXXL	CHF	75,-*

SQUAD WORKER TOP

Squad Worker Top

- Spezielles Funktionsmaterial
- Innenmaterial mit innovativen Silberfäden
- Schützt den Körper vor dem Auskühlen
- Transportiert den Schweiß und hält trocken
- Stehkragen
- Reißverschluss mit Stoff unterlegt
- Moderner, schmaler Schnitt
- Kindervariante mit Stehkragen und Kurzreißverschluss

Material: 100% Polyester
 Innenfutter: 100% Polyester

Kinder:	Gr. 128-164	CHF	65,-*
Erwachsene:	Gr. S-XXXL	CHF	70,-*

SQUAD WINTERJACKE

Warm und stylisch in der kalten Jahreszeit.

- Wasserabweisendes Obermaterial
- Wattiert
- Hoher Kragen
- Große Kapuze mit Kordelzug
- Seitliche Eingriffstaschen mit Druckknopf
- Innentasche
- Integrierte Rippbündchen im Ärmel

Material: 100% Polyester
 Innenfutter: 100% Polyester
 Wattierung: 100% Polyester

Erwachsene:	Gr. S-XXXL	CHF	170,-*
-------------	------------	-----	--------



1052001
rot/schwarz/weiß



1052002
new royal/schwarz/weiß



1052003
schwarz/slate grey



SQUAD Worker Hosen auf S. 95 und bei den Hosen auf S. 160



KINDERVARIANTE: STEHKRAGEN MIT KURZREISSVERSCHLUSS



1262001
rot/schwarz/weiß



1262002
new royal/schwarz/weiß



1262003
schwarz/slate grey



1262004
fern green/smaragd/silver grey



2062011
schwarz

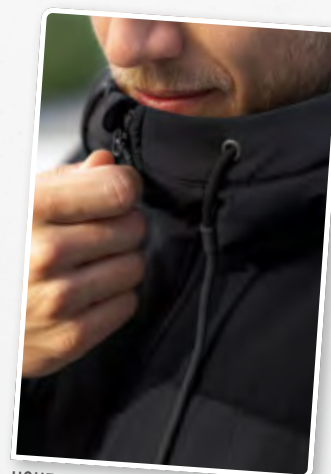

HOHER KRAGEN UND GROSSE KAPUZE MIT KORDELZUG



CHF 95,-*

CHF 60,-*

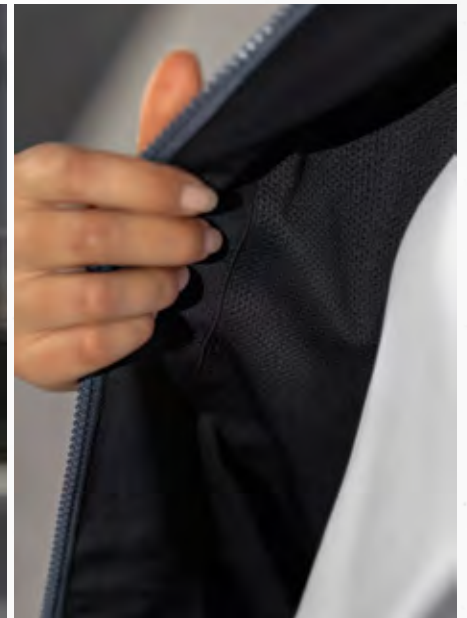

LEICHTES FUNKTIONSMATERIAL

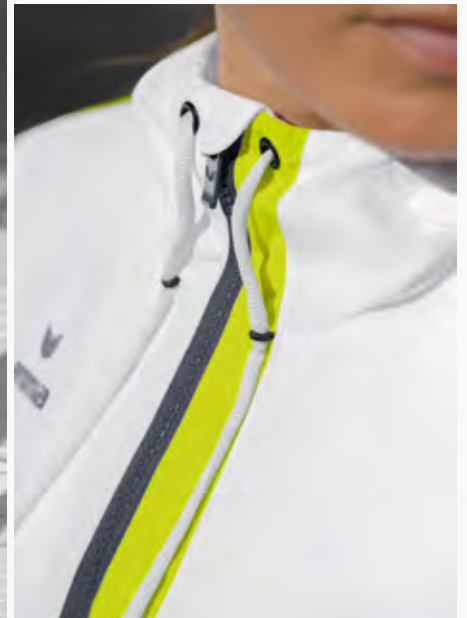

HOHER KRAGEN MIT KAPUZE

SQUAD TRACKTOP JACKE MIT KAPUZE

Sportlich unterwegs - zum Training und im Alltag.

- Leichtes Funktionsmaterial
- Breite Ribbündchen an Ärmel und Saum
- Hoher Kragen mit Kapuze
- Seitliche Reißverschlusstaschen
- Mesh-Innenfutter
- Taillierter Schnitt

Material: 100% Polyester
Innenfutter: 100% Polyester

Damen: Gr. 34-44 CHF 95,-*

TEAM PRÄSENTATIONSHOSE

Schlicht und vielseitig! Die leichte, atmungsaktive Hose kannst du zu jeder Teamline kombinieren.

- Leichtes, elastisches Funktionsmaterial
- Breiter, elastischer Bund mit Kordelzug
- Seitliche Reißverschlusstaschen
- Elastische Bündchen am Beinabschluss
- Beinabschluss mit Reißverschluss

Material: 100% Polyester

Damen: Gr. 34-44 CHF 60,-*

CHANGE by erima PRÄSENTATIONSHOSE



Vielseitig einsetzbar dank schlichtem Design und funktionellen Materialien. Erhältlich in drei verschiedenen Längen.

- Leichtes, elastisches Funktionsmaterial für optimale Temperaturregulierung
- Farbe „Schwarz“ auch in Kurz- und Langgröße erhältlich
- Seitliche Stretch-Einsätze für mehr Bewegungsfreiheit
- Breiter Bund mit Kordelzug
- Flexible Bündchen und Reißverschluss am Beinabschluss
- Seitliche Reißverschlusstaschen
- Ohne Innenfutter
- Spezieller Damenschnitt

Material: 100% recyceltes Polyester

Damen: CHF 60,-*
Gr. 34-48 1102310-1102312
Gr. 36K-48K 1102313
Gr. 36L-46L 1102314



1032012 rot/ schwarz/ weiß	1032013 new royal/ schwarz/ weiß	1032014 schwarz/ slate grey	1032015 slate grey/ monument grey/ new orange	1032016 slate grey/ schwarz/ gelb	1032017 bordeaux/ rot	1032018 new royal/ new navy	1032019 fern green/ smaragd/ silver grey	1032020 new navy/ bordeaux/ silver grey	1032021 weiß/ slate grey/ bio lime	1032022 weiß/ new navy/ slate grey
--	--	--	---	---	------------------------------------	--	--	---	--	--



1102243 schwarz/rot	1102244 new navy/new royal	1102245 schwarz/slate grey	1102246 schwarz/smaragd	1102248 schwarz/gelb	1102250 schwarz/weiß
-------------------------------	--------------------------------------	--------------------------------------	-----------------------------------	--------------------------------	--------------------------------



Schwarze Hose in 3 Längen erhältlich



1102314 schwarz	1102310 schwarz	1102313 schwarz	1102311 new navy	1102312 slate grey
---------------------------	---------------------------	---------------------------	----------------------------	------------------------------

+5 cm -6 cm

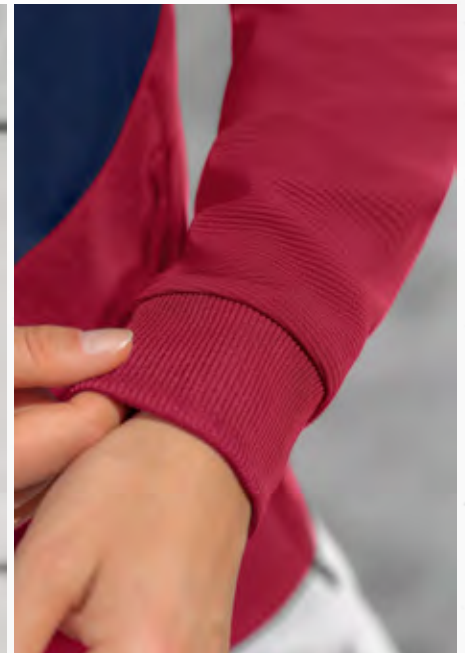

RIPPBÜNDCHEN AM ÄRMEL UND HINTEN AM SAUM

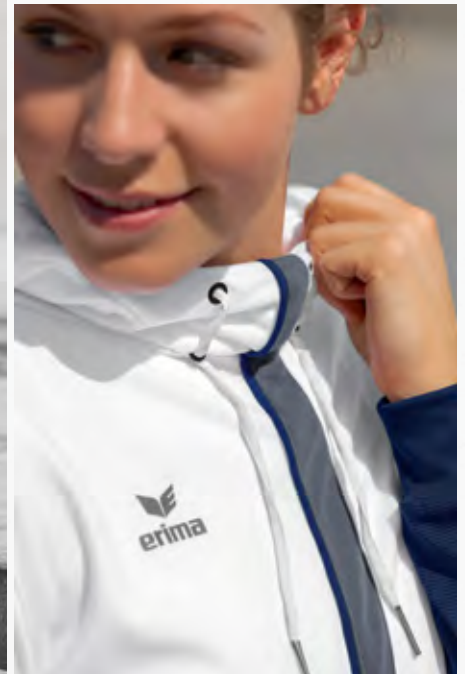

HOHER KRAGEN MIT KAPUZE UND KORDELZUG

**SQUAD
TRAININGSJACKE MIT KAPUZE**

Jede Menge Kombinationsmöglichkeiten.

- Weiches Funktionsmaterial
- Hoher Kragen mit Kapuze und Kordelzug
- Rippbündchen an Ärmel und hinten am Saum
- Seitliche Reißverschlusstaschen
- Taillierter Schnitt

Material: 100% Polyester

Damen: Gr. 34-44 CHF 85,-*

**SQUAD
KAPUZENSWEAT**

Volle Funktion mit Baumwollgefühl.

- Weiches Funktionsmaterial
- Cotton Touch für ein angenehmes Tragegefühl
- Hoher Kragen mit Kapuze und Kordelzug
- Rippbündchen an Ärmel und Saum
- Integrierte Kängurutasche
- Taillierter Schnitt

Material: 100% Polyester

Damen: Gr. 34-44 CHF 85,-*



1032056
rot/
schwarz/weiß

1032057
new royal/
schwarz/weiß

1032058
schwarz/
slate grey

1032059
slate grey/
monument grey/new orange

1032060
slate grey/
schwarz/gelb



1032061
bordeaux/
rot

1032062
new royal/
new navy

1032063
fern green/
smaragd/silver grey

1032064
new navy/
bordeaux/silver grey

1032065
weiß/
slate grey/bio lime

1032066
weiß/
new navy/slate grey



1072012
rot/
schwarz/weiß

1072013
new royal/
schwarz/weiß

1072014
schwarz/
slate grey

1072015
slate grey/
monument grey/new orange

1072016
slate grey/
schwarz/gelb



1072017
bordeaux/
rot

1072018
new royal/
new navy

1072019
fern green/
smaragd/silver grey

1072020
new navy/
bordeaux/silver grey

1072021
weiß/
slate grey/bio lime

1072022
weiß/
new navy/slate grey



CHF 65,-*

CHF 50,-*

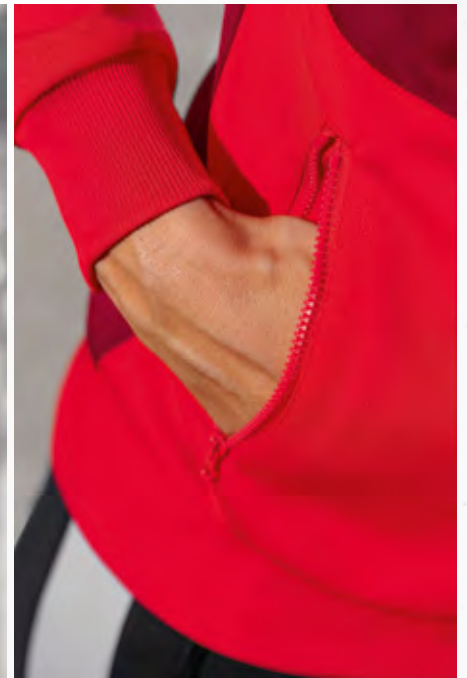

BREITE RIPPBÜNDCHEN AN ÄRMEL UND SAUM



BEINABSCHLUSS MIT REISSVERSCHLUSS

SQUAD WORKER JACKE

Superweich. Funktionell. Modern geschnitten.

- Weiches Funktionsmaterial
- Breite Rippbündchen an Ärmel und Saum
- Stehkragen
- Seitliche Reißverschlusstaschen
- Taillierter Schnitt

Material: 100% Polyester

Damen: Gr. 34-44 CHF 65,-*

SQUAD WORKER HOSE

Das Must-have zu deinem Trainingsoutfit.

- Leichtes Funktionsmaterial
- Elastischer Rippbund mit Kordelzug
- Seitliche Reißverschlusstaschen
- Schmal zulaufende Passform
- Beinabschluss mit Reißverschluss

Material: 100% Polyester

Damen: Gr. 34-48 CHF 50,-*



1032034
rot/
schwarz/weiß

1032035
new royal/
schwarz/weiß

1032036
schwarz/
slate grey

1032037
slate grey/
monument grey/new orange

1032038
slate grey/
schwarz/gelb



1032039
bordeaux/
rot

1032040
new royal/
new navy

1032041
fern green/
smaragd/silver grey

1032042
new navy/
bordeaux/silver grey

1032043
weiß/
slate grey/bio lime

1032044
weiß/
new navy/slate grey



1102005
schwarz/silver grey



1102006
slate grey/silver grey



1102007
new navy/silver grey



1102008
schwarz/weiß

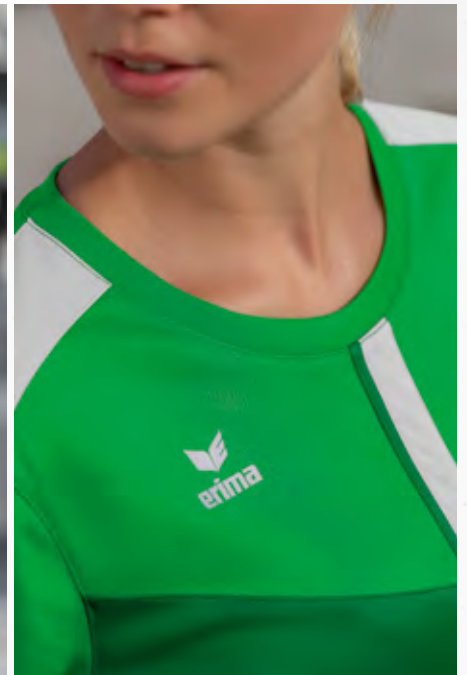

GERIPPTER RUNDHALSAUSSCHNITT



RINGERRÜCKEN

SQUAD T-SHIRT

Modisch. Funktionell. Alltagstauglich.

- Leichtes, weiches Funktionsmaterial
- Gerippter Rundhalsausschnitt
- Taillierter Schnitt

Material: 100% Polyester

Damen: Gr. 34-44 CHF 55,-*

SQUAD TANKTOP

Kühles Tragegefühl für Yoga, Fitness, Tennis & Co.

- Elastisches Funktionsmaterial
- Enganliegender Damenschnitt
- Ringerrücken

Material: 88% Polyester, 12% Elasthan

Damen: Gr. 34-44 CHF 55,-*

SQUAD WORKER SHORTS

Bequem und funktionell in jeder Situation.

- Leichtes Funktionsmaterial
- Elastischer Rippbund mit Kordelzug
- Seitliche Reißverschlusstaschen
- Ohne Innenslip
- Seitenlänge: 33 cm (Gr. 38)

Material: 100% Polyester

Damen: Gr. 34-44 CHF 40,-*



1082012
rot/
schwarz/weiß

1082013
new royal/
schwarz/weiß

1082014
schwarz/
slate grey

1082015
new orange/
slate grey/monument grey

1082016
gelb/
schwarz/slate grey



1082017
bordeaux/
rot

1082018
new royal/
new navy

1082019
fern green/
smaragd/silver grey

1082020
new navy/
bordeaux/silver grey

1082021
weiß/
slate grey/bio lime

1082022
weiß/
new navy/slate grey



1082001
rot/
schwarz/
weiß

1082002
new royal/
schwarz/
weiß

1082003
schwarz/
slate grey

1082004
new orange/
slate grey/
monument grey

1082005
gelb/
schwarz/
slate grey

1082006
bordeaux/
rot

1082007
new royal/
new navy

1082008
fern green/
smaragd/
silver grey

1082009
new navy/
bordeaux/
silver grey

1082010
weiß/
slate grey/
bio lime

1082011
weiß/
new navy/
slate grey



1152005
schwarz/silver grey

1152006
slate grey/silver grey

1152007
new navy/silver grey

1152008
schwarz/weiß



CHF 60,-*

CHF 40,-*



POLOKRAGEN MIT VERDECKTER KNOPFLEISTE



ELASTISCHER RIPPBUND MIT KORDELZUG

SQUAD POLOSHIRT

Sportlich schick durch Sport und Freizeit.

- Leichtes, weiches Funktionsmaterial
- Polokragen mit verdeckter Knopfleiste
- Taillierter Schnitt

Material: 100% Polyester

Damen: Gr. 34-44 CHF 60,-*

SQUAD WORKER SHORTS

Bequem und funktionell in jeder Situation.

- Leichtes Funktionsmaterial
- Elastischer Rippbund mit Kordelzug
- Seitliche Reißverschlussaschen
- Ohne Innenslip
- Seitenlänge: 33 cm (Gr. 38)

Material: 100% Polyester

Damen: Gr. 34-44 CHF 40,-*

SQUAD WINTERJACKE

Warm und stylisch in der kalten Jahreszeit.

- Wasserabweisendes Obermaterial
- Wattiert
- Hoher Kragen
- Große Kapuze mit Kordelzug
- Seitliche Eingrifftaschen mit Druckknopf
- Innentasche
- Integrierte Rippbündchen im Ärmel
- Taillierter Schnitt

Material: 100% Polyester
 Innenfutter: 100% Polyester
 Wattierung: 100% Polyester

Damen: Gr. 34-44 CHF 170,-*



1112001
rot/
schwarz/weiß

1112002
new royal/
schwarz/weiß

1112003
schwarz/
slate grey

1112004
new orange/
slate grey/monument grey

1112005
gelb/
schwarz/slate grey



1112006
bordeaux/
rot

1112007
new royal/
new navy

1112008
fern green/
smaragd/silver grey

1112009
new navy/
bordeaux/silver grey

1112010
weiß/
slate grey/bio lime

1112011
weiß/
new navy/slate grey



1152005
schwarz/silver grey

1152006
slate grey/silver grey

1152007
new navy/silver grey

1152008
schwarz/weiß



2062012
schwarz

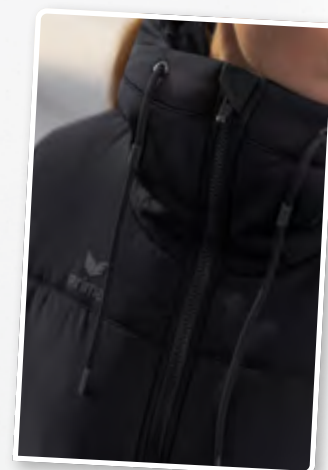

HÖHER KRAGEN UND
GROSSE KAPUZE MIT KORDELZUG

TRACKTOP JACKE



- Stehkragen
- ERIMA Schwingen-Print auf Schulter und Ärmeln
- Bequemer, strapazierfähiger Material-Mix
- Seitliche Reißverschlusstaschen
- Ribbündchen an Ärmel und Saum



RÜCKANSICHT



TRACKTOP JACKE

 CHF 70,-*



KAPUZENSWEAT

 CHF 65,-*



T-SHIRT

 CHF 35,-*



T-SHIRT DAMEN

 CHF 35,-*



SWEATHOSE

 CHF 65,-*



SWEATSHORTS

 CHF 50,-*



SWEATSHORTS DAMEN

 CHF 50,-*



EVO STAR

LIGA STAR

CHANGE by erima

SIX WINGS

SQUAD

ESSENTIAL TEAM

LEICHTATHLETIK/
RUNNING



presented by Rhein-Neckar Löwen

ESSENTIAL TEAM

VERFÜGAR BIS 2026







EVO STAR

LIGA STAR

CHANGE by erima



SIX WINGS

SQUAD



ESSENTIAL TEAM



LEICHTATHLETIK/
RUNNING



CHF 65,-*
CHF 70,-*

CHF 55,-*
CHF 65,-*



ERIMA SCHWINGEN-PRINT AUF SCHULTER UND ÄRMELN



SCHMALE, ELASTISCHE BÜNDCHEN AM BEINABSCHLUSS

ESSENTIAL TEAM TRACKTOP JACKE

Retrolook neu aufgelegt! Deine bequeme Trainingsjacke für Sport und Alltag.

- Bequemer, strapazierfähiger Material-Mix
- Stehkragen
- Rippbündchen an Ärmel und Saum
- Seitliche Reißverschlusstaschen
- ERIMA Schwingen-Print auf Schulter und Ärmeln

Material: 50% Baumwolle, 50% Polyester

Kinder:	Gr. 128-164	CHF	65,-*
Erwachsene:	Gr. S-XXXL	CHF	70,-*

ESSENTIAL TEAM SWEATHOSE

100% Komfort! Die Jogginghose ist dein Must-have für Sport und Alltag.

- Weicher Baumwollmix
- Leichter Stretch für natürliche Bewegungsfreiheit
- Elastischer Bund mit Kordelzug
- Seitliche Reißverschlusstaschen
- Schmale, elastische Bündchen am Beinabschluss
- Schmal zulaufende Passform
- ERIMA Schwingen-Print seitlich an der Wade

Material: 60% Baumwolle, 40% Polyester

Kinder:	Gr. 128-164	CHF	55,-*
Erwachsene:	Gr. S-XXXL	CHF	65,-*



2032207
schwarz/slate grey



2032208
new navy/slate grey



2032209
rot/slate grey



2032210
hellgrau melange/slate grey



2032211
weiß/monument grey



2102201
schwarz/slate grey



2102202
new navy/slate grey



2102203
hellgrau melange/slate grey



CHF 60,-*
CHF 65,-*

CHF 55,-*
CHF 65,-*



ERIMA SCHWINGEN-PRINT AN DER SEITE



AUFGESETZTE KÄNGURUTASCHE

ESSENTIAL TEAM KAPUZENSWEAT

Ob beim Sport oder im Alltag, in dem leichten Hoodie macht jedes Team eine gute Figur.

- Weicher Baumwollmix
- Leichter Stretch für natürliche Bewegungsfreiheit
- Aufgesetzte Kängurutasche
- Kapuze mit Kordelzug
- Breite Ribbündchen an Ärmel und Saum
- Kindervariante ohne Kordelzug an der Kapuze
- ERIMA Schwingen-Print an der Seite

Material: 60% Baumwolle, 40% Polyester

Kinder:	Gr. 128-164	CHF	60,-*
Erwachsene:	Gr. S-XXXL	CHF	65,-*

ESSENTIAL TEAM SWEATHOSE

100% Komfort! Die Jogginghose ist dein Must-have für Sport und Alltag.

- Weicher Baumwollmix
- Leichter Stretch für natürliche Bewegungsfreiheit
- Elastischer Bund mit Kordelzug
- Seitliche Reißverschlusstaschen
- Schmale, elastische Bündchen am Beinabschluss
- Schmal zulaufende Passform
- ERIMA Schwingen-Print seitlich an der Wade

Material: 60% Baumwolle, 40% Polyester

Kinder:	Gr. 128-164	CHF	55,-*
Erwachsene:	Gr. S-XXXL	CHF	65,-*



2072207
schwarz/slate grey



2072208
new navy/slate grey



2072209
rot/slate grey



2072210
hellgrau melange/slate grey



2072211
weiß/monument grey



2102201
schwarz/slate grey



2102202
new navy/slate grey



2102203
hellgrau melange/slate grey

EVO STAR

LIGA STAR

CHANGE by erima

SIX WINGS

SQUAD

ESSENTIAL TEAM

LEICHTATHLETIK/
RUNNING

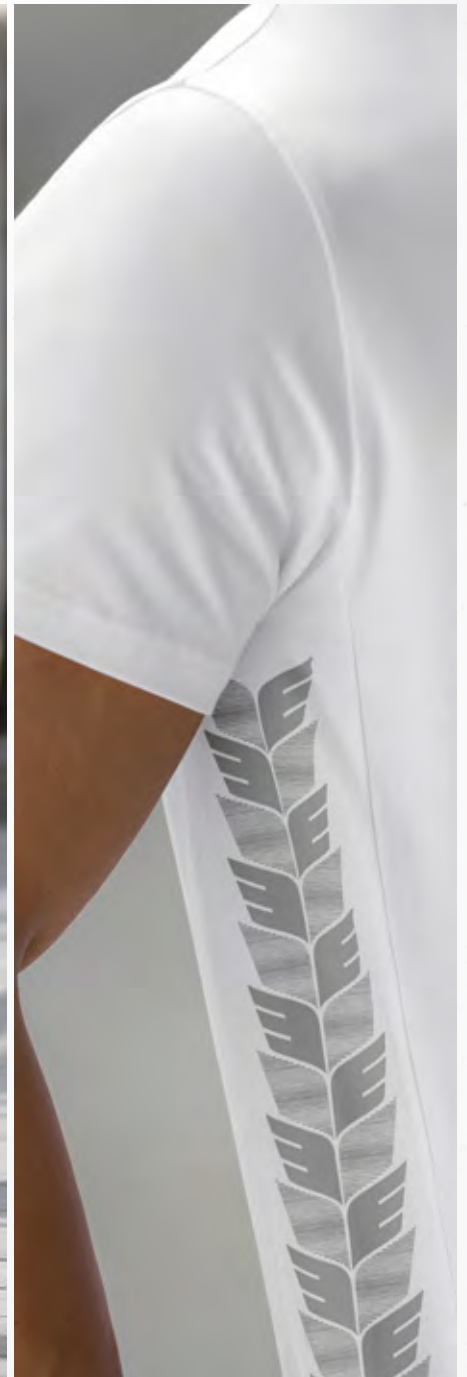

ERIMA SCHWINGEN-PRINT AN DER SEITE

ESSENTIAL TEAM T-SHIRT

Zeitloser Look! Das klassische T-Shirt fühlt sich angenehm weich und leicht auf deiner Haut an.

- Weicher Baumwollmix
- Leichter Stretch für natürliche Bewegungsfreiheit
- Gerippter Rundhalsausschnitt
- Klassischer Schnitt
- ERIMA Schwingen-Print an der Seite

Material: 96% Baumwolle, 4% Elasthan

Kinder:	Gr. 128-164	CHF	28,-*
Erwachsene:	Gr. S-XXXL	CHF	35,-*

ESSENTIAL SWEATSHORTS

Lässige Shorts im zeitlosen Design.

- Weicher Baumwollmix
- Leichter Stretch für natürliche Bewegungsfreiheit
- Elastischer Bund mit Kordelzug
- Seitliche Eingriffstaschen
- Logo-Print in 3D-Optik links am Bein
- Seitenlänge: 54 cm (Gr. M)

Material: 60% Baumwolle, 40% Polyester

Kinder:	Gr. 128-164	CHF	45,-*
Erwachsene:	Gr. S-XXXL	CHF	50,-*



2082207
schwarz/slate grey



2082208
new navy/slate grey



2082209
rot/slate grey



2082210
hellgrau melange/slate grey



2082211
weiß/monument grey



2081804
hellgrau melange/schwarz



2081806
schwarz



2092201
new navy



CHF 70,-*

CHF 65,-*



STEHKRAGEN



SCHMALE, ELASTISCHE BÜNDCHEN AM BEINABSCHLUSS

ESSENTIAL TEAM TRACKTOP JACKE

Retrolook neu aufgelegt! Deine bequeme Trainingsjacke für Sport und Alltag.

- Bequemer, strapazierfähiger Material-Mix
- Stehkragen
- Ribbündchen an Ärmel und Saum
- Seitliche Reißverschlusstaschen
- ERIMA Schwingen-Print auf Schulter und Ärmeln
- Taillierter Schnitt

Material: 50% Baumwolle, 50% Polyester

Damen: Gr. 34-44 CHF 70,-*

ESSENTIAL TEAM SWEATHOSE

100% Komfort! Die Jogginghose ist dein Must-have für Sport und Alltag.

- Weicher Baumwollmix
- Leichter Stretch für natürliche Bewegungsfreiheit
- Elastischer Bund mit Kordelzug
- Seitliche Reißverschlusstaschen
- Schmale, elastische Bündchen am Beinabschluss
- Schmal zulaufende Passform
- ERIMA Schwingen-Print seitlich an der Wade

Material: 60% Baumwolle, 40% Polyester

Damen: Gr. 34-44 CHF 65,-*



2032212
schwarz/slate grey



2032213
new navy/slate grey



2032214
rot/slate grey



2032215
hellgrau melange/slate grey



2032216
weiß/monument grey



2102204
schwarz/slate grey



2102205
new navy/slate grey



2102206
hellgrau melange/slate grey



ERIMA SCHWINGEN-PRINT AN DER SEITE



AUFGESETZTE KÄNGURUTASCHE

ESSENTIAL TEAM KAPUZENSWEAT

Ob beim Sport oder im Alltag, in dem leichten Hoodie macht jedes Team eine gute Figur.

- Weicher Baumwollmix
- Leichter Stretch für natürliche Bewegungsfreiheit
- Aufgesetzte Kängurutasche
- Kapuze mit Kordelzug
- Breite Ribbündchen an Ärmel und Saum
- Kindervariante ohne Kordelzug an der Kapuze
- ERIMA Schwingen-Print an der Seite
- Taillierter Schnitt

Material: 60% Baumwolle, 40% Polyester

Damen: Gr. 34-44 CHF 65,-*

ESSENTIAL TEAM SWEATHOSE

100% Komfort! Die Jogginghose ist dein Must-have für Sport und Alltag.

- Weicher Baumwollmix
- Leichter Stretch für natürliche Bewegungsfreiheit
- Elastischer Bund mit Kordelzug
- Seitliche Reißverschlusstaschen
- Schmale, elastische Bündchen am Beinabschluss
- Schmal zulaufende Passform
- ERIMA Schwingen-Print seitlich an der Wade

Material: 60% Baumwolle, 40% Polyester

Damen: Gr. 34-44 CHF 65,-*



2072212
schwarz/slate grey



2072213
new navy/slate grey



2072214
rot/slate grey



2072215
hellgrau melange/slate grey



2072216
weiß/monument grey



2102204
schwarz/slate grey



2102205
new navy/slate grey



2102206
hellgrau melange/slate grey



CHF 35,-*

CHF 50,-*

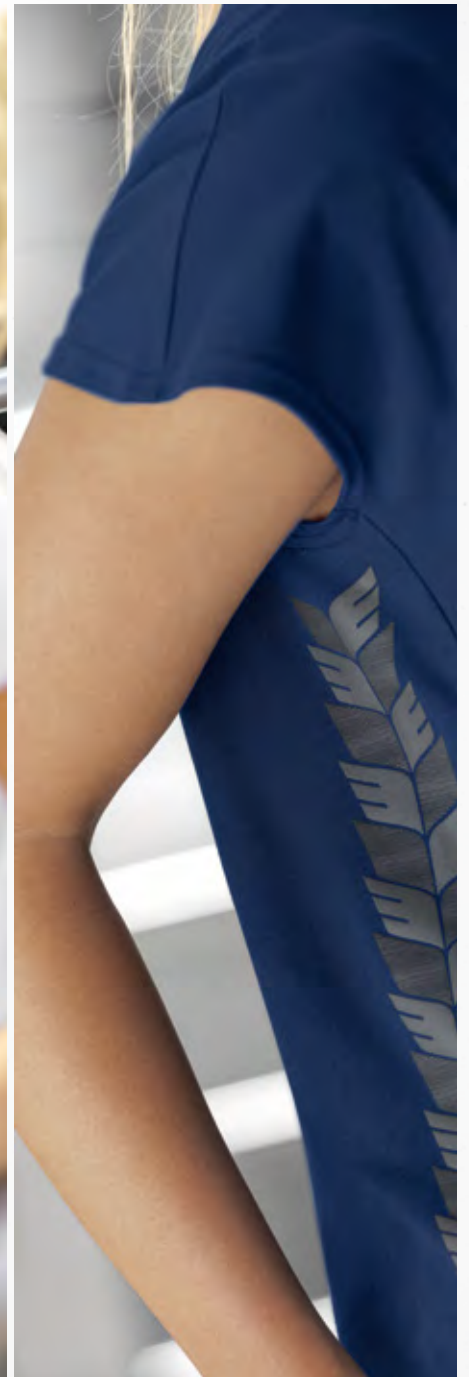

ERIMA SCHWINGEN-PRINT AN DER SEITE

ESSENTIAL TEAM T-SHIRT

Stylish durch Sport und Alltag! Das T-Shirt kombiniert lockere Ärmel mit einem gemütlichen leichten Oversized-Schnitt.

- Weicher Baumwollmix
- Leichter Stretch für natürliche Bewegungsfreiheit
- Gerippter Rundhalsausschnitt
- ERIMA Schwingen-Print an der Seite
- Taillierter Schnitt

Material: 96% Baumwolle, 4% Elasthan

Damen: Gr. 34-44 CHF 35,-*

ESSENTIAL TEAM SWEATSHORTS

Lässige Shorts im zeitlosen Design.

- Weicher Baumwollmix
- Leichter Stretch für natürliche Bewegungsfreiheit
- Elastischer Bund mit Kordelzug
- Seitliche Eingriffstaschen
- Logo-Print in 3D-Optik links am Bein
- Seitenlänge: 32 cm (Gr. 38)

Material: 60% Baumwolle, 40% Polyester

Damen: Gr. 34-44 CHF 50,-*



2082212
schwarz/slate grey



2082213
new navy/slate grey



2082214
rot/slate grey



2082215
hellgrau melange/slate grey



2082216
weiß/monument grey



2092202
schwarz



2092203
new navy



2092204
hellgrau melange

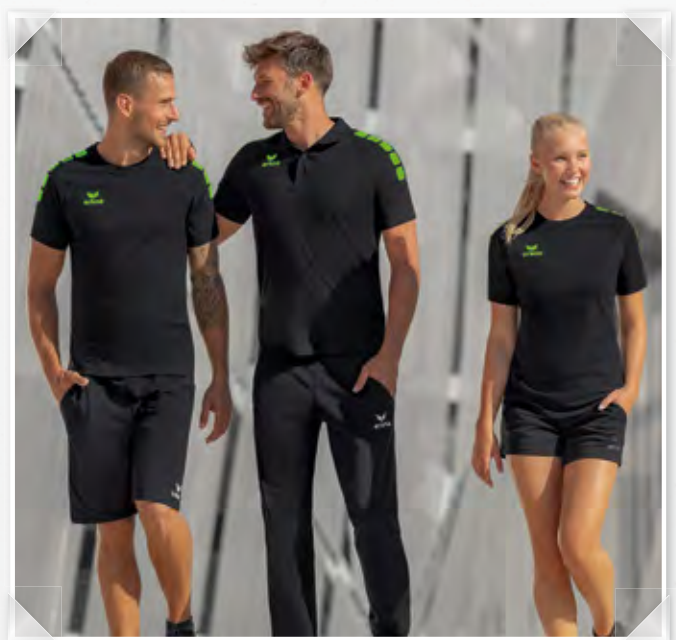
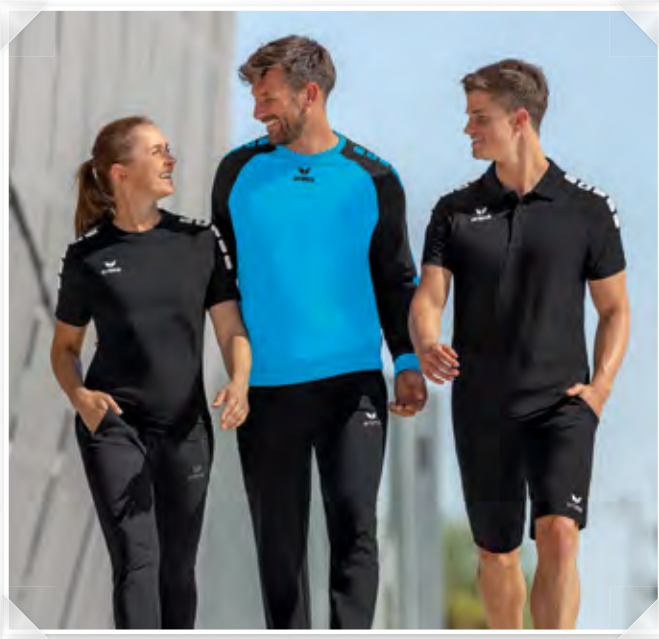



EVO STAR

LIGA STAR

CHANGE by erima

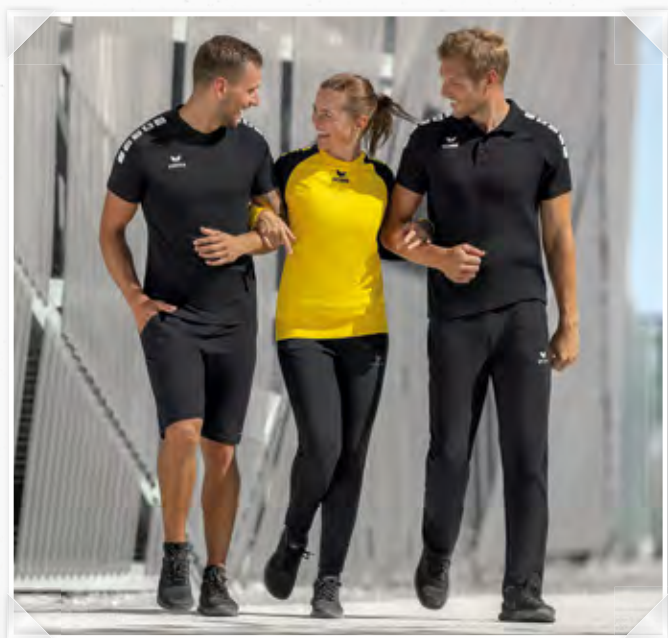

SIX WINGS

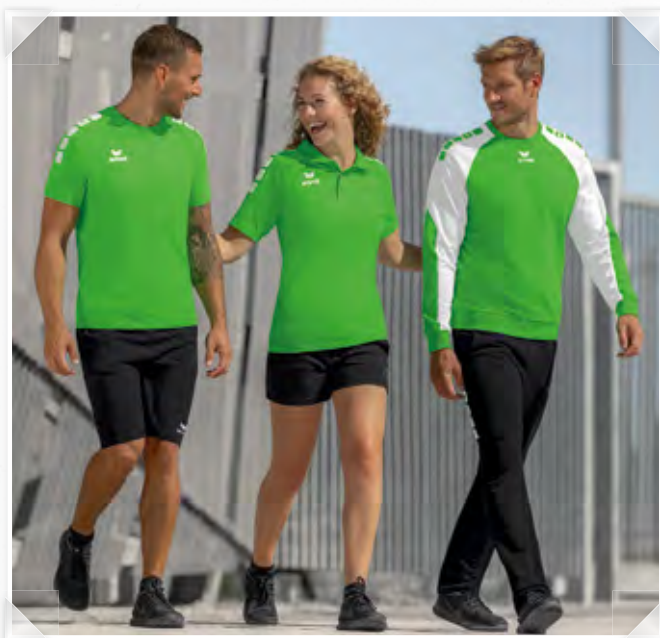

SQUAD



ESSENTIAL TEAM

ATHLETICS/
RUNNING



CHF 55,-*
CHF 65,-*

CHF 60,-*
CHF 65,-*



STYLISCHER 5-C PRINT IN 3D OPTIK



BREITE RIPPBÜNDCHEN

ESSENTIAL 5-C SWEATSHIRT

Leistungsfähigkeit im trendigen Design.

- Weicher Baumwoll-Mix
- Breite Rippbündchen an Ärmeln und Saum
- Stylischer 5-C Print in 3D-Optik

Material: 80% Baumwolle, 20% Polyester

Kinder:	Gr. 128-164	CHF	55,-*
Erwachsene:	Gr. S-XXXL	CHF	65,-*

ESSENTIAL 5-C SWEATPANTS

Leicht, lässig, superweich. Dein bequemer Begleiter im 5-C Look.

- Offener Beinabschluss
- Seitliche Eingrifftaschen
- Stylischer 5-C Print in 3D-Optik

Material: 80% Baumwolle, 20% Polyester

Kinder:	Gr. 128-164	CHF	60,-*
Erwachsene:	Gr. S-XXXL	CHF	65,-*



6071901
rot/weiß



6071902
new royal/weiß



6071903
schwarz/weiß



6071904
green/weiß



6071905
curacao/schwarz



6071906
gelb/schwarz



2101907
schwarz/weiß



2101908
new navy/weiß





STYLISCHER 5-C PRINT IN 3D-OPTIK



ELASTISCHER BUND MIT KORDELZUG

ESSENTIAL 5-C T-SHIRT

Ein dynamischer Print auf weicher Baumwolle zollt der 5-C Kollektion Tribut.

- Strapazierfähiger Materialmix
- Stylisher 5-C Print in 3D-Optik

Material: 50% Baumwolle, 50% Polyester

Kinder:	Gr. 110-164	CHF	30,-*
Erwachsene:	Gr. S-XXXL	CHF	35,-*

ESSENTIAL 5-C POLOSHIRT

Dynamik trifft auf den Klassiker.

- Strapazierfähiger Materialmix
- Polokragen mit 3er-Knopfleiste
- Stylisher 5-C Print in 3D-Optik

Material: 50% Baumwolle, 50% Polyester

Kinder:	Gr. 128-164	CHF	40,-*
Erwachsene:	Gr. S-XXXL	CHF	45,-*

ESSENTIAL SWEATSHORTS

Lässige Shorts im zeitlosen Design.

- Weicher Baumwollmix
- Leichter Stretch für natürliche Bewegungsfreiheit
- Elastischer Bund mit Kordelzug
- Seitliche Eingriffstaschen
- Logo-Print in 3D-Optik links am Bein
- Seitenlänge: 54 cm (Gr. M)

Material: 60% Baumwolle, 40% Polyester

Kinder:	Gr. 128-164	CHF	45,-*
Erwachsene:	Gr. S-XXXL	CHF	50,-*



2081932
schwarz/weiß



2081933
rot/weiß



2081934
new royal/weiß



2081935
weiß/schwarz



2081936
green/weiß



2081937
new navy/rot



2081938
grau melange/schwarz



2081939
schwarz/green gecko



2111901
schwarz/
weiß



2111902
rot/
weiß



2111903
new royal/
weiß



2111904
weiß/
schwarz



2111905
green/
weiß



2111906
new navy/
rot



2111907
grau melange/
schwarz



2111908
schwarz/
green gecko



2081804
hellgrau melange/schwarz



2081806
schwarz



2092201
new navy



LEICHTATHLETIK

VERFÜGBAR BIS 2026



RUNNING

VERFÜGBAR BIS 2026



LEICHTATHLETIK/
RUNNING

ESSENTIAL TEAM

SQUAD

SIX WINGS

CHANGE by erima

LIGA STAR

EVO STAR

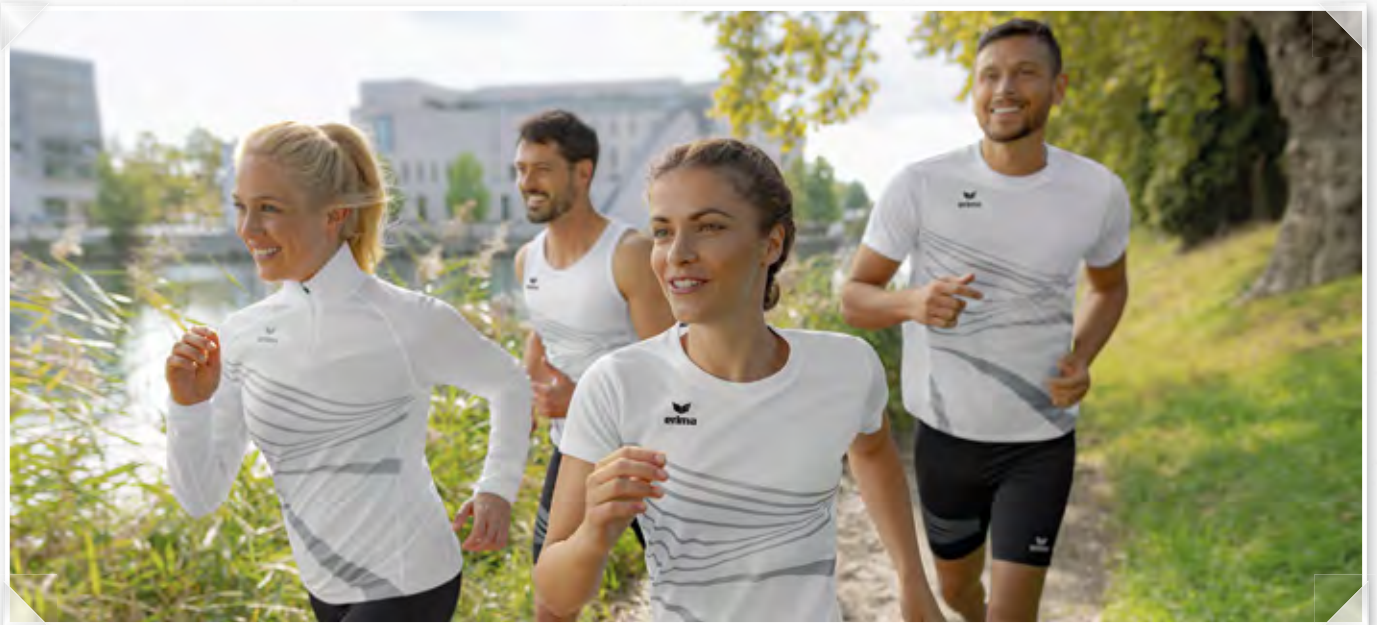
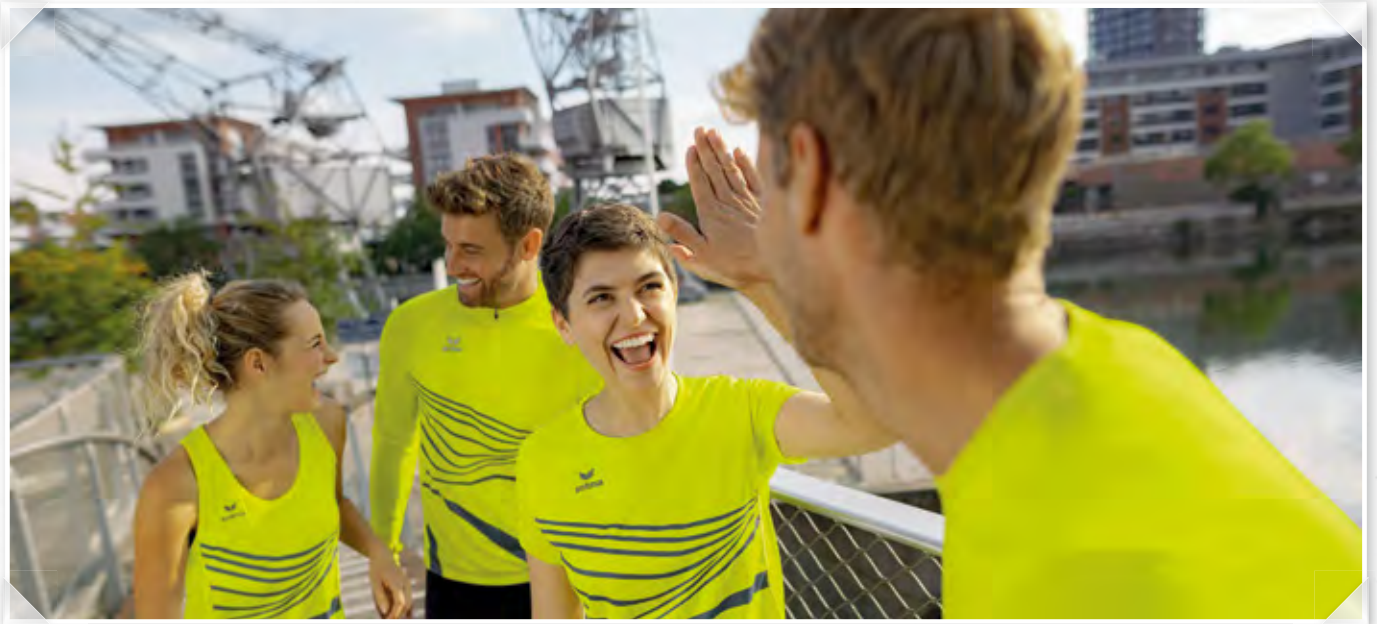

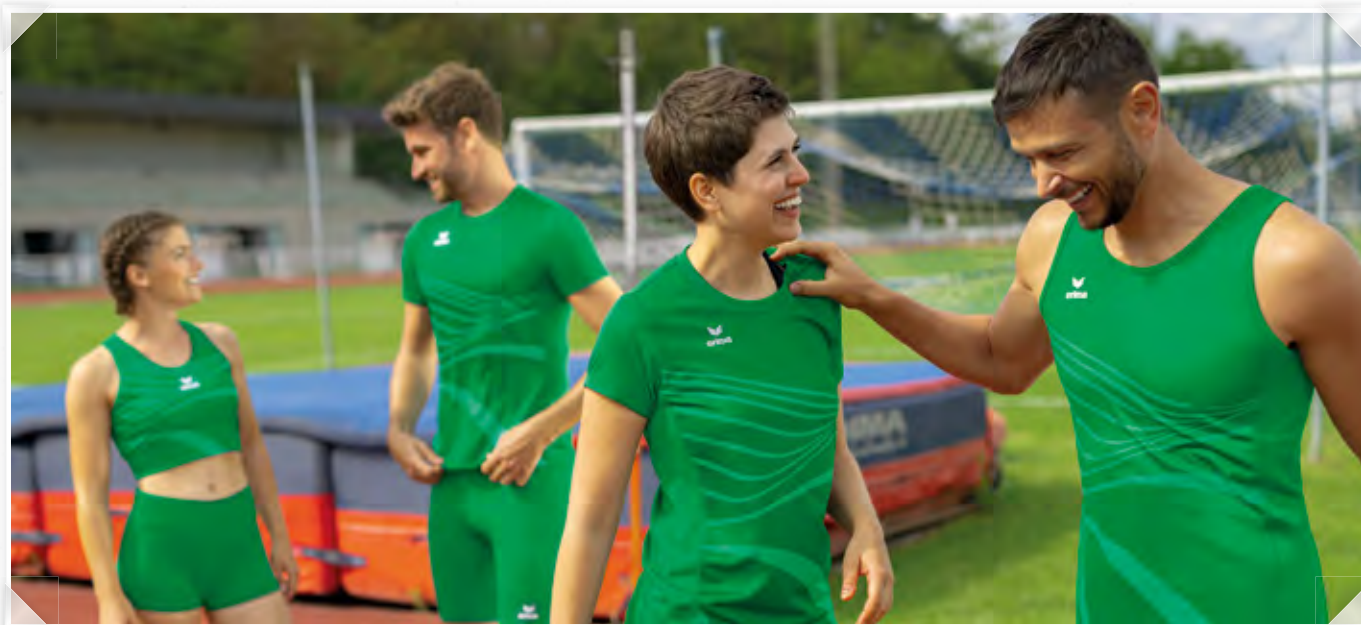
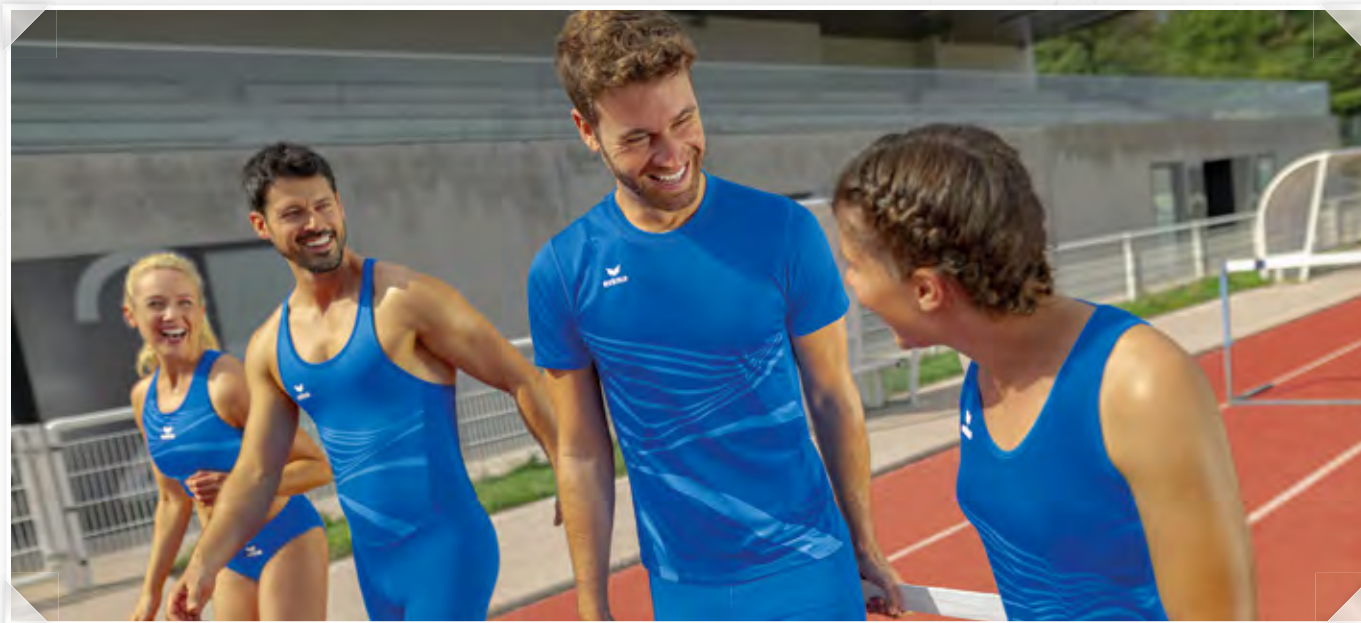



8282301
rot



8282302
new royal



8282303
smaragd



8282304
schwarz



8282305
new white



8282306
primrose

RACING SINGLET



Das Singlet sorgt mit seinen leichten, schnelltrocknenden Eigenschaften für ein trockenes Tragegefühl an warmen Tagen.

- Sehr leichtes, schnelltrocknendes Funktionsmaterial
- Flachnähte für optimalen Tragekomfort
- Reflektierendes Element auf der Rückseite am Saum

Material: 100% recyceltes Polyester

Kinder:	Gr. 128-164	CHF	43,-*
Erwachsene:	Gr. S-XXXL	CHF	48,-*



8292301
schwarz



8292302
rot



8292303
new royal



8292304
smaragd

RACING LEICHTATHLETIK TIGHT KURZ

Hoher Tragekomfort, ergonomische Schnittführung und volle Funktion: Die kurze Tight ist ein absolutes Must-have für das Training und den Wettkampf an warmen Tagen.

- Feuchtigkeitsableitendes, angenehm weiches Material
- Hoher Stretch-Anteil ermöglicht volle Bewegungsfreiheit
- Breiter Bund mit integriertem Kordelzug
- Flache Nähte minimieren Reibung
- Eng anliegende Passform

Material: 84% Polyester, 16% Elasthan

Kinder:	Gr. 128-164	CHF	43,-*
Erwachsene:	Gr. S-XXXL	CHF	48,-*

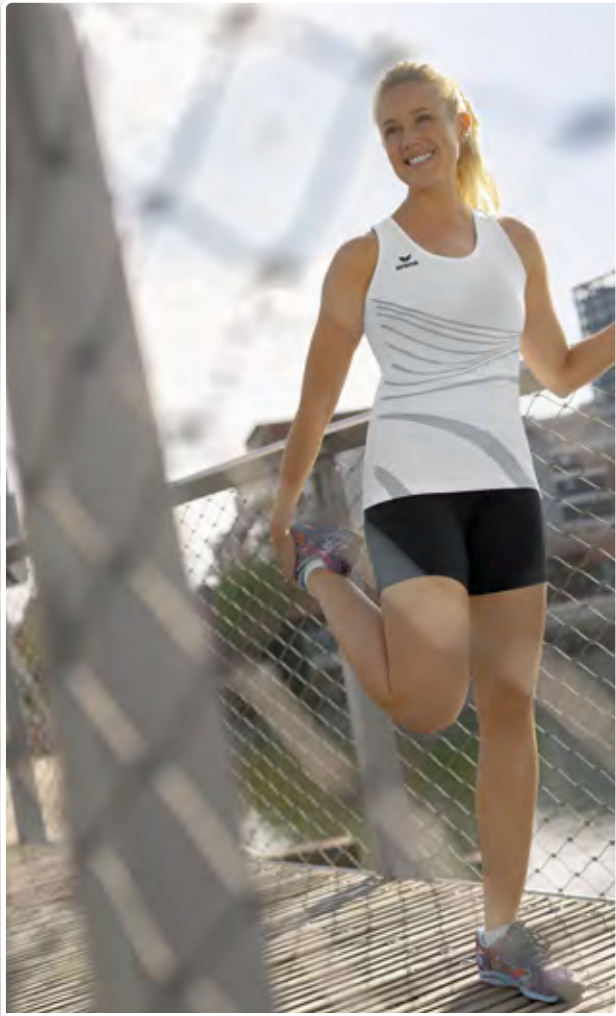

8282307
rot



8282308
new royal



8282309
smaragd



8282310
schwarz



8282311
new white



8282312
primrose

RACING SINGLET

Das Singlet sorgt mit seinen leichten, schnelltrocknenden Eigenschaften für ein trockenes Tragegefühl an warmen Tagen.

- Sehr leichtes, schnelltrocknendes Funktionsmaterial
- Flachnähte für optimalen Tragekomfort
- Reflektierendes Element auf der Rückseite am Saum
- Taillierter Schnitt

Material: 100% recyceltes Polyester



Damen: Gr. 34-44 CHF 48,-*



8292305
schwarz



8292306
rot



8292307
new royal



8292308
smaragd

RACING LEICHTATHLETIK TIGHT KURZ

Hoher Tragekomfort, ergonomische Schnittführung und volle Funktion: Die kurze Tight ist ein absolutes Must-have für das Training und den Wettkampf an warmen Tagen.

- Feuchtigkeitsableitendes, angenehm weiches Material
- Hoher Stretch-Anteil ermöglicht volle Bewegungsfreiheit
- Breiter Bund mit integriertem Kordelzug
- Flache Nähte minimieren Reibung
- Eng anliegende Passform
- Spezieller Damenschnitt

Material: 84% Polyester, 16% Elasthan

Damen: Gr. 32-44 CHF 48,-*



8082301
rot

8082302
new royal

8082303
smaragd

8082304
schwarz



8082305
new white

8082306
primrose

RACING T-SHIRT



Volle Funktion für das Training an warmen Tagen. Das T-Shirt bietet dir dank seinem schnelltrocknenden Funktionsmaterial einen hohen Tragekomfort.

- Sehr leichtes, schnelltrocknendes Funktionsmaterial
- Seitliche Mesh-Einsätze für optimales Körperklima
- Flachnähte für optimalen Tragekomfort
- Reflektierendes Element auf der Rückseite am Saum

Material: 100% recyceltes Polyester

Kinder:	Gr. 128-164	CHF	45,-*
Erwachsene:	Gr. S-XXXL	CHF	55,-*



8292301
schwarz

8292302
rot

8292303
new royal

8292304
smaragd

RACING LEICHTATHLETIK TIGHT KURZ

Hoher Tragekomfort, ergonomische Schnittführung und volle Funktion: Die kurze Tight ist ein absolutes Must-have für das Training und den Wettkampf an warmen Tagen.

- Feuchtigkeitsableitendes, angenehm weiches Material
- Hoher Stretch-Anteil ermöglicht volle Bewegungsfreiheit
- Breiter Bund mit integriertem Kordelzug
- Flache Nähte minimieren Reibung
- Eng anliegende Passform

Material: 84% Polyester, 16% Elasthan

Kinder:	Gr. 128-164	CHF	43,-*
Erwachsene:	Gr. S-XXXL	CHF	48,-*



8082307
rot

8082308
new royal

8082309
smaragd

8082310
schwarz



8082311
new white

8082312
primrose

RACING T-SHIRT

Volle Funktion für das Training an warmen Tagen. Das T-Shirt bietet dir dank seinem schnelltrocknenden Funktionsmaterial einen hohen Tragekomfort.



- Sehr leichtes, schnelltrocknendes Funktionsmaterial
- Seitliche Mesh-Einsätze für optimales Körperklima
- Flachnähte für optimalen Tragekomfort
- Reflektierendes Element auf der Rückseite am Saum
- Taillierter Schnitt

Material: 100% recyceltes Polyester

Damen: Gr. 34-44 CHF 55,-*



8292305
schwarz

8292306
rot

8292307
new royal

8292308
smaragd

RACING LEICHTATHLETIK TIGHT KURZ

Hoher Tragekomfort, ergonomische Schnittführung und volle Funktion: Die kurze Tight ist ein absolutes Must-have für das Training und den Wettkampf an warmen Tagen.

- Feuchtigkeitsableitendes, angenehm weiches Material
- Hoher Stretch-Anteil ermöglicht volle Bewegungsfreiheit
- Breiter Bund mit integriertem Kordelzug
- Flache Nähte minimieren Reibung
- Eng anliegende Passform
- Spezieller Damenschnitt

Material: 84% Polyester, 16% Elasthan

Damen: Gr. 32-44 CHF 48,-*



8292317
rot



8292318
new royal



8292319
smaragd



8292320
schwarz



8292321
new white

RACING SPINTERANZUG

Mit dem funktionellen, eng anliegenden Sprinteranzug steht deiner neuen Bestzeit nichts im Weg.

- Leichtes, feuchtigkeitsregulierendes Stretchmaterial
- Weiter Armausschnitt gewährleistet volle Bewegungsfreiheit
- Flache Nähte für ein reibungsfreies Tragegefühl
- Elastischer Beinabschluss für perfekten Sitz

Material: 92% Polyester, 8% Elasthan

Erwachsene: Gr. S-XXXL CHF 85,-*



8282313
rot



8282314
new royal



8282315
smaragd



8282316
schwarz



8282317
new white



8282318
primrose

RACING BRA

Das funktionelle Top unterstützt dich beim Training und Wettkampf bestmöglich.

- Feuchtigkeitsregulierendes, angenehm weiches Material
- Hoher Stretch-Anteil bietet volle Bewegungsfreiheit
- Elastisches Unterbrustband für perfekten Sitz
- Ergonomische Passform mit Racerback

Material: 84% Polyester, 16% Elasthan

Damen: Gr. 32-42 CHF 48,-*



809901
schwarz

829407
new royal

829408
rot

829508
smaragd

BRIEF

Ideale Hose für leistungsorientiertes Training und den Wettkampf.

- Schnelltrocknendes Funktionsmaterial
- Sehr gute Passform

Material: 84% Polyester, 16% Elasthan

Damen: Gr. 32-44 CHF 45,-*

RACING LEICHTATHLETIK HOTPANTS

Schnelltrocknende Hotpant für ein angenehmes Tragegefühl und volle Bewegungsfreiheit.

- Schnelltrocknendes, feuchtigkeitsableitendes Material
- Hoher Stretch-Anteil für mehr Bewegungsfreiheit
- Breiter Bund mit integriertem Kordelzug
- Flache Nähte minimieren Reibung

Material: 84% Polyester, 16% Elasthan

Damen: Gr. 32-44 CHF 45,-*



8292309
schwarz

8292310
rot

8292311
new royal

8292312
smaragd



8332301 rot
8332302 new royal
8332303 smaragd
8332304 schwarz
8332305 new white
8332306 primrose

RACING LONGSLEEVE



Überzeugt mit seinem leichten Funktionsmaterial und praktischen Extras – perfekt für deine Laufeinheit an kühleren Tagen.

- Sehr leichtes, schnelltrocknendes Funktionsmaterial
- Mesh-Einsätze unter den Armen und im Nackenbereich
- Flachnähte für optimalen Tragekomfort
- Daumenloch am Ärmelsaum
- Öffnungen an beiden Ärmeln für die Uhr
- Reflektierendes Element auf der Rückseite am Saum
- Stehkragen mit Kurzreißverschluss mit Kinnschutz

Material: 100% recyceltes Polyester

Kinder:	Gr. 128-164	CHF	55,-*
Erwachsene:	Gr. S-XXXL	CHF	60,-*

8292314
schwarz



RACING LAUFTIGHT LANG

So macht das Laufen auch bei niedrigeren Temperaturen Spaß: Die lange Tights unterstützt dich dank ihrem funktionellen Material und den praktischen Extras optimal.

- Feuchtigkeitsregulierendes Funktionsmaterial
- Flachnähte für optimalen Tragekomfort
- Breiter Bund mit integriertem, schmalen Gummiband für optimalen Halt
- Mesh-Einsatz in den Kniekehlen
- Reißverschluss am Beinabschluss
- Gedoppelte Eingrifftasche hinten im Bund
- Aufgesetzte Taschen an den Seiten
- Reflektierende Elemente unterhalb des Knies, am Oberschenkel und Reißverschluss

Material: 80% Polyester, 20% Elasthan

Kinder:	Gr. 128-164	CHF	65,-*
Erwachsene:	Gr. S-XXXL	CHF	70,-*

8292313
schwarz



RACING LAUFTIGHT KURZ

Perfekter Begleiter für deine Laufeinheit an warmen Tagen. Die kurze Tights überzeugt mit ihren praktischen Extras und einem hohen Tragekomfort.

- Feuchtigkeitsregulierendes Funktionsmaterial
- Flachnähte für optimalen Tragekomfort
- Breiter Bund mit integriertem, schmalen Gummiband für optimalen Halt
- Gedoppelte Eingrifftasche hinten im Bund
- Aufgesetzte Taschen an den Seiten
- Reflektierende Elemente am Oberschenkel

Material: 80% Polyester, 20% Elasthan

Kinder:	Gr. 128-164	CHF	50,-*
Erwachsene:	Gr. S-XXXL	CHF	55,-*



8332307 rot 8332308 new royal 8332309 smaragd 8332310 schwarz 8332311 new white 8332312 primrose

RACING LONGSLEEVE



Überzeugt mit seinem leichten Funktionsmaterial und praktischen Extras – perfekt für deine Laufeinheit an kühleren Tagen.

- Sehr leichtes, schnelltrocknendes Funktionsmaterial
- Mesh-Einsätze unter den Armen und im Nackenbereich
- Flachnähte für optimalen Tragekomfort
- Daumenloch am Ärmelsaum
- Öffnungen an beiden Ärmeln für die Uhr
- Reflektierendes Element auf der Rückseite am Saum
- Stehkragen mit Kurzreißverschluss mit Kinnschutz
- Taillierter Schnitt

Material: 100% recyceltes Polyester

Damen: Gr. 34-44 CHF 60,-*

8292316 schwarz



RACING LAUFTIGHT LANG

So macht das Laufen auch bei niedrigeren Temperaturen Spaß: Die lange Tight unterstützt dich dank ihrem funktionellen Material und den praktischen Extras optimal.

- Feuchtigkeitsregulierendes Funktionsmaterial
- Flachnähte für optimalen Tragekomfort
- Breiter Bund mit integriertem, schmalen Gummiband für optimalen Halt
- Mesh-Einsatz in den Kniekehlen
- Reißverschluss am Beinabschluss
- Gedoppelte Eingriffstasche hinten im Bund
- Aufgesetzte Taschen an den Seiten
- Reflektierende Elemente unterhalb des Knies, am Oberschenkel und Reißverschluss
- Spezieller Damenschnitt

Material: 80% Polyester, 20% Elasthan

Damen: Gr. 34-44 CHF 70,-*

8292315 schwarz



RACING LAUFTIGHT KURZ

Perfekter Begleiter für deine Laufeinheit an warmen Tagen. Die kurze Tight überzeugt mit ihren praktischen Extras und einem hohen Tragekomfort.

- Feuchtigkeitsregulierendes Funktionsmaterial
- Flachnähte für optimalen Tragekomfort
- Breiter Bund mit integriertem, schmalen Gummiband für optimalen Halt
- Gedoppelte Eingriffstasche hinten im Bund
- Aufgesetzte Taschen an den Seiten
- Reflektierende Elemente am Oberschenkel
- Spezieller Damenschnitt

Material: 80% Polyester, 20% Elasthan

Damen: Gr. 34-44 CHF 55,-*



8062301
rot



8062302
new royal



8062303
schwarz



8062304
primrose



8102301
schwarz



8102302
slate grey

RACING RUNNINGJACKE

Leichte, wasserabweisende Laufjacke mit vielen praktischen Extras.

- Sehr leichtes, wasserabweisendes Funktionsmaterial
- Seitliche Reißverschlusstaschen
- Reflektierende Elemente an den Ärmeln und auf der Rückseite am Saum
- Reißverschluss mit Kinnschutz
- Hoher Kragen mit Kapuze
- Strukturiertes Obermaterial mit leichter 3D-Optik unter den Armen und an den Ärmeln
- Daumenloch am Ärmelsaum
- Belüftungsöffnung am Rücken

Material: 100% Polyester

Kinder:	Gr. 128-164	CHF	105,-*
Erwachsene:	Gr. S-XXXL	CHF	120,-*

PERFORMANCE ALLROUNDHOSE

Innovative Laufhose! Die Multifunktions Sporthose vereint die Vorteile einer klassischen Sporthose im oberen Bereich mit einer eng anliegenden Laufhose unten.

- Sehr elastisches, schnelltrocknendes Material
- Super leicht und dünn für ein angenehmes Tragegefühl
- Schmäler Schnitt für eine hervorragende Passform
- Bund mit Kordel für einen optimalen Sitz
- Seitliche Reißverschlusstaschen

Material: 92% recyceltes Polyester, 8% Elasthan
Material 2: 92% Polyester, 8% Elasthan

Kinder:	Gr. 128-164	CHF	65,-*
Erwachsene:	Gr. S-XXXL	CHF	75,-*





8062305
rot



8062306
new royal



8062307
schwarz



8062308
primrose



8102303
schwarz



8102304
slate grey

RACING RUNNING JACKE

Leichte, wasserabweisende Laufjacke mit vielen praktischen Extras.

- Sehr leichtes, wasserabweisendes Funktionsmaterial
- Seitliche Reißverschlusstaschen
- Reflektierende Elemente an den Ärmeln und auf der Rückseite am Saum
- Reißverschluss mit Kinnschutz
- Hoher Kragen mit Kapuze
- Strukturiertes Obermaterial mit leichter 3D-Optik unter den Armen und an den Ärmeln
- Daumenloch am Ärmelsaum
- Belüftungsöffnung am Rücken
- Taillierter Schnitt

Material: 100% Polyester

Damen: Gr. 34-44 CHF 120,-*

PERFORMANCE ALLROUNDHOSE

Innovative Multifunktions Sporthose! Die Performance Allroundhose vereint die Vorteile einer klassischen Sporthose im oberen Bereich mit einer eng anliegenden Hose unten.

- Sehr elastisches, schnelltrocknendes Material
- Super leicht und dünn für ein angenehmes Tragegefühl
- Schmäler Schnitt für eine hervorragende Passform
- Bund mit Kordel für einen optimalen Sitz
- Seitliche Reißverschlusstaschen
- Spezieller Damenschnitt

Material: 92% recyceltes Polyester, 8% Elasthan

Material 2: 92% Polyester, 8% Elasthan

Damen: Gr. 34-48 CHF 75,-*





8060704
rot/schwarz

8060705
new royal/weiß

8060706
schwarz/weiß

LAUFJACKE

Lass dich von widrigen Bedingungen nicht aufhalten.

- Innenkragen aus weichem Funktionsmaterial
- Seitliche Mesheinsätze für hervorragendes Körperklima
- Ventilationseinsätze am Rücken
- Wind- und wasserabweisend

Material: 100% Polyester
Einsätze: 100% Polyester
Innenfutter: 100% Polyester

Kinder:	Gr. 128-164	CHF	60,-*
Erwachsene:	Gr. S-XXXL	CHF	70,-*



8100702
schwarz

HOSE MIT DURCHGEHENDEM RV

Außergewöhnlicher Tragekomfort trifft auf maximale Funktionalität.

- Offener Beinabschluss
- Schnelltrocknendes Stretchmaterial
- Seitliche Eingriffstaschen mit Reißverschluss
- Seitlicher Reißverschluss bis zum Bund

Material: 93% Nylon, 7% Elasthan

Kinder:	Gr. 128-164	CHF	65,-*
Erwachsene:	Gr. S-XXXL	CHF	75,-*



8060701
rot/schwarz

8060702
new royal/weiß

8060703
schwarz/weiß

LAUFJACKE

Lass dich von widrigen Bedingungen nicht aufhalten.

- Innenkragen aus weichem Funktionsmaterial
- Seitliche Mesheinsätze für hervorragendes Körperklima
- Taillierter Damenschnitt
- Ventilationseinsätze am Rücken
- Wind- und wasserabweisend

Material: 100% Polyester
Einsätze: 100% Polyester
Innenfutter: 100% Polyester

Damen: Gr. 34-48 CHF 70,-*



8100701
schwarz

HOSE MIT DURCHGEHENDEM RV

Außergewöhnlicher Tragekomfort trifft auf maximale Funktionalität.

- Offener Beinabschluss
- Spezieller Damenschnitt
- Schnelltrocknendes Stretchmaterial
- Seitliche Eingriffstaschen mit Reißverschluss
- Seitlicher Reißverschluss bis zum Bund

Material: 93% Nylon, 7% Elasthan

Damen: Gr. 34-48 CHF 75,-*

RUNNING BASICS HERREN & KINDER

808405
curacao



8080723
neon gelb



8080724
green gecko



8081929
new navy



808201
schwarz



808202
weiß



808203
rot



808204
new royal



808205
green

PERFORMANCE T-SHIRT

Unser funktioneller Allrounder ist für jede Aktivität geeignet.

- Sehr angenehmes, leichtes, schnelltrocknendes und feuchtigkeitsregulierendes Material
- Flachnähte für geringe Reibung und höchsten Tragekomfort
- Mesheinsätze an der Seite und am Schlüsselbein

Material: 100% Polyester
Einsätze: 100% Polyester

Kinder:	Gr. 128-164	CHF	30,-*
Erwachsene:	Gr. S-XXL	CHF	35,-*



TEAM ALLWETTERJACKE

Zeig deinen Teamgeist - auch im Regen!

- Wasserdichtes Obermaterial mit verschweißten Hauptnähten
- 1.200 mm Wassersäule
- Geöffnetes Innenfutter für optimale Veredelung
- Hoher Stehkragen mit integrierter Kapuze
- Elastische Bündchen an Ärmel und Saum
- Seitliche Reißverschlusstaschen

Material: 100% Polyester
Innenfutter: 100% Polyester

Kinder:	Gr. 116-164	CHF	60,-*
Erwachsene:	Gr. S-XXXL	CHF	65,-*



2052206
schwarz

2052207
new royal

2052208
rot

2052209
smaragd

2052210
new navy



808412
curacao

8080703
magma

8080716
neon gelb

8080717
green gecko

8081930
new navy

808211
schwarz

808212
weiß

808213
rot

808214
new royal

808215
green

PERFORMANCE T-SHIRT

Unser funktioneller Allrounder ist für jede Aktivität geeignet.

- Taillierter Damenschnitt
- Sehr angenehmes, leichtes, schnelltrocknendes und feuchtigkeitsregulierendes Material
- Flachnähte für geringe Reibung und höchsten Tragekomfort
- Mesheinsätze an der Seite und am Schlüsselbein

Material: 100% Polyester
Einsätze: 100% Polyester

Damen: Gr. 34-48 CHF 35,-*



EVO STAR

LIGA STAR

CHANGE by erima

SIX WINGS

SQUAD

ESSENTIAL TEAM

LEICHTATHLETIK/
RUNNING

RACING LAUFTIGHT LANG

So macht das Laufen auch bei niedrigeren Temperaturen Spaß: Die lange Tight unterstützt dich dank ihrem funktionellen Material und den praktischen Extras optimal.

- Feuchtigkeitsregulierendes Funktionsmaterial
- Flachnähte für optimalen Tragekomfort
- Breiter Bund mit integriertem, schmalen Gummiband für optimalen Halt
- Mesh-Einsatz in den Kniekehlen
- Reißverschluss am Beinabschluss
- Gedoppelte Eingriffstasche hinten im Bund
- Aufgesetzte Taschen an den Seiten
- Reflektierende Elemente unterhalb des Knies, am Oberschenkel und Reißverschluss

Material: 80% Polyester, 20% Elasthan

Kinder:	Gr. 128-164	CHF	65,-*
Erwachsene:	Gr. S-XXXL	CHF	70,-*



8292314
schwarz



PERFORMANCE LAUFHOSE LANG

Deine zweite Haut.

- Gummiband am Saum für optimalen Halt
- Mesheinsatz in der Kniekehle
- Flachnähte für optimalen Tragekomfort
- Saum mit Reißverschluss und Reflektoren
- Wasserdichte Tasche mit Reißverschluss am Rückenteil

Material: 90% Polyester, 10% Elasthan
Einsätze: 92% Polyester, 8% Elasthan

Kinder:	Gr. 128-164	CHF	70,-*
Erwachsene:	Gr. S-XXL	CHF	80,-*



8290701
schwarz



PERFORMANCE WINTERLAUFHOSE

Angenehme Wärme bei optimaler Sichtbarkeit.

- Gummiband am Saum für optimalen Halt
- Mesheinsatz in der Kniekehle
- Flachnähte für optimalen Tragekomfort
- Saum mit Reißverschluss und Reflektoren
- Wasserdichte Tasche mit Reißverschluss am Rückenteil

Material: 89% Polyester, 11% Elasthan
Einsätze: 92% Polyester, 8% Elasthan

Kinder:	Gr. 128-164	CHF	90,-*
Erwachsene:	Gr. S-XXL	CHF	100,-*



8290704
schwarz



RACING LAUFTIGHT LANG

So macht das Laufen auch bei niedrigeren Temperaturen Spaß: Die lange Tight unterstützt dich dank ihrem funktionellen Material und den praktischen Extras optimal.

- Feuchtigkeitsregulierendes Funktionsmaterial
- Flachnähte für optimalen Tragekomfort
- Breiter Bund mit integriertem, schmalen Gummiband für optimalen Halt
- Mesh-Einsatz in den Kniekehlen
- Reißverschluss am Beinabschluss
- Gedoppelte Eingriffstasche hinten im Bund
- Aufgesetzte Taschen an den Seiten
- Reflektierende Elemente unterhalb des Knies, am Oberschenkel und Reißverschluss
- Spezieller Damenschnitt

Material: 80% Polyester, 20% Elasthan

Damen: Gr. 34-44 CHF 70,-*



8292316
schwarz



PERFORMANCE LAUFHOSE LANG

Deine zweite Haut.

- Gummiband am Saum für optimalen Halt
- Mesheinsatz in der Kniekehle
- Flachnähte für optimalen Tragekomfort
- Spezieller Damenschnitt
- Saum mit Reißverschluss und Reflektoren
- Wasserdichte Tasche mit Reißverschluss am Rückenteil

Material: 90% Polyester, 10% Elasthan

Einsätze: 92% Polyester, 8% Elasthan

Damen: Gr. 34-44 CHF 80,-*



8290705
schwarz



PERFORMANCE WINTERLAUFHOSE

Angenehme Wärme bei optimaler Sichtbarkeit.

- Gummiband am Saum für optimalen Halt
- Mesheinsatz in der Kniekehle
- Flachnähte für optimalen Tragekomfort
- Spezieller Damenschnitt
- Saum mit Reißverschluss und Reflektoren
- Wasserdichte Tasche mit Reißverschluss am Rückenteil

Material: 89% Polyester, 11% Elasthan

Einsätze: 92% Polyester, 8% Elasthan

Damen: Gr. 34-44 CHF 100,-*



8290706
schwarz





109611
schwarz

MARATHON SHORTS

Die superleichten Shorts für lange Strecken!

- Feuchtigkeitsregulierendes Funktionsmaterial
- Innentasche
- Mit Innenslip

Material: 91% Polyester, 9% Elasthan
Innenslip: 100% Polyester

Kinder:	Gr. 0-3	CHF	50,-*
Erwachsene:	Gr. 4-10	CHF	55,-*



809600
schwarz

RUNNING SHORTS

Leichte Shorts aus schnelltrocknendem Funktionsmaterial.

- Elastische und schnelltrocknende Microfaserware für optimale Bewegungsfreiheit
- Innenslip
- Kleine seitliche Taschen mit Reißverschluss
- Gummiband mit Kordelzug
- Seitenlänge bei Gr. M: 44 cm

Material: 100% Polyester
Innenslip: 100% Polyester

Kinder:	Gr. 128-164	CHF	40,-*
Erwachsene:	Gr. S-XXL	CHF	45,-*



8290703
schwarz

PERFORMANCE LAUFHOSE KURZ

Ergonomische Passform. Maximaler Tragekomfort.

- Flachnähte für optimalen Tragekomfort
- Wasserdichte Tasche mit Reißverschluss am Rückenteil

Material: 90% Polyester, 10% Elasthan
Einsätze: 92% Polyester, 8% Elasthan

Kinder:	Gr. 128-164	CHF	55,-*
Erwachsene:	Gr. S-XXL	CHF	65,-*



8292313
schwarz

RACING LAUFTIGHT KURZ

Perfekter Begleiter für deine Laufeinheit an warmen Tagen. Die kurze Tight überzeugt mit ihren praktischen Extras und einem hohen Tragekomfort.

- Feuchtigkeitsregulierendes Funktionsmaterial
- Flachnähte für optimalen Tragekomfort
- Breiter Bund mit integriertem, schmalen Gummiband für optimalen Halt
- Gedoppelte Eingriffstasche hinten im Bund
- Aufgesetzte Taschen an den Seiten
- Reflektierende Elemente am Oberschenkel

Material: 80% Polyester, 20% Elasthan

Kinder:	Gr. 128-164	CHF	50,-*
Erwachsene:	Gr. S-XXXL	CHF	55,-*



8290702
schwarz

PERFORMANCE 3/4 LAUFHOSE

3/4 Länge, volle Performance.

- Mesheinsatz in der Kniekehle
- Flachnähte für optimalen Tragekomfort
- Wasserdichte Tasche mit Reißverschluss am Rückenteil

Material: 90% Polyester, 10% Elasthan
Einsätze: 92% Polyester, 8% Elasthan

Kinder:	Gr. 128-164	CHF	60,-*
Erwachsene:	Gr. S-XXL	CHF	70,-*



809821
schwarz

MARATHON SHORTS

Die superleichten Shorts für lange Strecken!

- Spezieller Damenschnitt
- Feuchtigkeitsregulierendes Funktionsmaterial
- Innentasche
- Tasche mit Reißverschluss am Rückenteil
- Mit Innenslip

Material: 93% Polyester, 7% Elasthan
Einsätze: 100% Polyester
Innenslip: 100% Polyester

Damen: Gr. 34-44 CHF 55,-*



809601
schwarz

RUNNING SHORTS

Leichte Shorts aus schnelltrocknendem Funktionsmaterial.

- Spezieller Damenschnitt
- Elastische und schnelltrocknende Microfaserware für optimale Bewegungsfreiheit
- Kleine seitliche Taschen mit Reißverschluss
- Gummiband mit Kordelzug
- Seitenlänge bei Gr. 38: 30 cm

Material: 100% Polyester

Damen: Gr. 34-44 CHF 45,-*



8290708
schwarz

PERFORMACNE LAUFHOSE KURZ

Ergonomische Passform. Maximaler Tragekomfort.

- Flachnähte für optimalen Tragekomfort
- Spezieller Damenschnitt
- Wasserdichte Tasche mit Reißverschluss am Rückenteil

Material: 90% Polyester, 10% Elasthan
Einsätze: 92% Polyester, 8% Elasthan

Damen: Gr. 34-44 CHF 65,-*



8292315
schwarz

RACING LAUFTIGHT KURZ

Perfekter Begleiter für deine Laufeinheit an warmen Tagen. Die kurze Tight überzeugt mit ihren praktischen Extras und einem hohen Tragekomfort.

- Feuchtigkeitsregulierendes Funktionsmaterial
- Flachnähte für optimalen Tragekomfort
- Breiter Bund mit integriertem, schmalen Gummiband für optimalen Halt
- Gedoppelte Eingrifftasche hinten im Bund
- Aufgesetzte Taschen an den Seiten
- Reflektierende Elemente am Oberschenkel
- Spezieller Damenschnitt

Material: 80% Polyester, 20% Elasthan

Damen: Gr. 34-44 CHF 55,-*



8290707
schwarz

PERFORMANCE 3/4 LAUFHOSE

3/4 Länge, volle Performance.

- Mesheinsatz in der Kniekehle
- Flachnähte für optimalen Tragekomfort
- Spezieller Damenschnitt
- Wasserdichte Tasche mit Reißverschluss am Rückenteil

Material: 90% Polyester, 10% Elasthan
Einsätze: 92% Polyester, 8% Elasthan

Damen: Gr. 34-44 CHF 70,-*



2181908
schwarz



2181909
weiß

LAUFSOCKEN

Kurze Laufsocken für schnelle Beine.

- Bequemer und langlebiger Materialmix
- Ergonomische Sohle
- Geteilter Bund für eine optimale Passform
- Flachnähte im Zehenbereich
- Gr. 31-34, 35-38, 39-42, 43-46, 47-50

Material: 75% Polyamid,
23% Polyester,
2% Elasthan

CHF 17,-*



8180701
schwarz

PERFORMANCE LAUFSOCKEN

Kilometerlanger Tragekomfort.

- Links-rechts System
- Weiches und schnelltrocknendes Funktionsmaterial
- Gr. 27-30, 31-34, 35-38, 39-42, 43-46, 47-50

Material: 99% Nylon,
1% Elasthan

CHF 15,-*



HOSEN



HOSEN
BASIC OBERTEILE
JACKEN
FUNKTIONS-
UNTERWÄSCHE
FUSSBALL
TRIKOTS &
SHORTS
STUTZEN &
SCHIENBEIN-
SCHONER
TORWART
FUSSBÄLLE
INDOOR
TRIKOTS &
SHORTS
HANDBÄLLE &
VOLLEYBÄLLE
SCHIEDSRICHTER
TASCHEN
ACCESSOIRES



Neuheit

MIAMI PRÄSENTATIONSHOSE 3.0



Unsere beliebte Miami Hose neu aufgelegt.
Erhältlich in zwei verschiedenen Längen.

- Sehr leichtes, schnelltrocknendes Funktionsmaterial
- Elastischer Bund mit Kordelzug
- Seitlich überdeckte Reißverschlusstaschen
- Reißverschluss am Beinabschluss
- Ohne Innenfutter
- Erhältlich in Kurz- und Normalgröße
- Moderner Schnitt

Material: 100% recyceltes Polyester
Innenfutter: 100% Polyester

Kinder:	Gr. 116-164	CHF	55,-*
Erwachsene:	Gr. S-XXXL	CHF	60,-*
	Gr. S/K-XXXL/K	CHF	60,-*



-6 cm

1102401
schwarz

1102402
schwarz

CHANGE by erima PRÄSENTATIONSHOSE



Vielseitig einsetzbar dank schlichtem Design und funktionellen Materialien. Erhältlich in drei verschiedenen Längen.

- Leichtes, elastisches Funktionsmaterial für optimale Temperaturregulierung
- Farbe „Schwarz“ auch in Kurz- und Langgröße erhältlich
- Seitliche Stretch-Einsätze für mehr Bewegungsfreiheit
- Breiter Bund mit Kordelzug
- Flexible Bündchen und Reißverschluss am Beinabschluss
- Seitliche Reißverschlussaschen
- Ohne Innenfutter

Material: 100% recyceltes Polyester

Kinder:	Gr. 128-164	CHF	55,-*
Erwachsene:	Gr. S-XXXL	CHF	60,-*
	Gr. S/K-XXXL/K	CHF	60,-*
	Gr. S/L-XXL/L	CHF	60,-*



Schwarze Hose in 3 Längen erhältlich



+5 cm

-6 cm

1102309
schwarz

1102305
schwarz

1102308
schwarz

1102306
new navy

1102307
slate grey



1102235
schwarz/
rot

1102236
new navy/
new royal

1102237
schwarz/
slate grey

1102238
schwarz/
smaragd

1102239
new navy/
rot

1102240
schwarz/
gelb

TEAM PRÄSENTATIONSHOSE

Schlicht und vielseitig! Die leichte, atmungsaktive Hose kannst du zu jeder Teamline kombinieren.

- Leichtes, elastisches Funktionsmaterial
- Breiter, elastischer Bund mit Kordelzug
- Seitliche Reißverschlusstaschen
- Elastische Bündchen am Beinabschluss
- Beinabschluss mit Reißverschluss

Material: 100% Polyester

Kinder:	Gr. 128-164	CHF	50,-*
Erwachsene:	Gr. S-XXXL	CHF	60,-*



1102241
schwarz/curacao

1102242
schwarz/weiß



ATLANTA PRÄSENTATIONSHOSE

Leicht, bequem, schnörkellos.

- Offener Beinabschluss
- Schnelltrocknendes Stretchmaterial
- Seitliche Eingriffstaschen mit Reißverschluss
- Ohne Innenfutter

Material: 93% Nylon, 7% Elasthan

Kinder:	Gr. 128-164	CHF	50,-*
Erwachsene:	Gr. S-XXXL	CHF	60,-*



2100704
schwarz

 8100702
schwarz

HOSE MIT DURCHGEHEMDEM RV

Außergewöhnlicher Tragekomfort trifft auf maximale Funktionalität.

- Offener Beinabschluss
- Schnelltrocknendes Stretchmaterial
- Seitliche Eingriffstaschen mit Reißverschluss
- Seitlicher Reißverschluss bis zum Bund

Material: 93% Nylon, 7% Elasthan

Kinder:	Gr. 128-164	CHF	65,-*
Erwachsene:	Gr. S-XXXL	CHF	75,-*

 8102301
schwarz

 8102302
slate grey

PERFORMANCE ALLROUNDHOSE

Innovative Laufhose! Die Multifunktions Sporthose vereint die Vorteile einer klassischen Sporthose im oberen Bereich mit einer eng anliegenden Laufhose unten.



- Sehr elastisches, schnelltrocknendes Material
- Super leicht und dünn für ein angenehmes Tragegefühl
- Schmäler Schnitt für eine hervorragende Passform
- Bund mit Kordel für einen optimalen Sitz
- Seitliche Reißverschlusstaschen

Material: 92% recyceltes Polyester, 8% Elasthan
Material 2: 92% Polyester, 8% Elasthan

Kinder:	Gr. 128-164	CHF	65,-*
Erwachsene:	Gr. S-XXXL	CHF	75,-*

HOSEN HERREN & KINDER



1102201 schwarz/ rot	1102202 new navy/ new royal	1102203 schwarz/ slate grey	1102204 schwarz/ smaragd	1102205 new navy/ rot	1102206 schwarz/ gelb	1102207 schwarz/ curacao
----------------------------	-----------------------------------	-----------------------------------	--------------------------------	-----------------------------	-----------------------------	--------------------------------

SIX WINGS WORKER HOSE

Sei stolz auf dein Team! Ob drin oder draußen, die Trainingshose ist immer einsatzbereit.

- Strapazierfähiges Funktionsmaterial
- Breiter, elastischer Bund mit Kordelzug
- Seitliche Reißverschlusstaschen
- Breite Ribbündchen am Beinabschluss
- Beinabschluss mit Reißverschluss
- Schmal zulaufende Passform
- ERIMA Schwingen-Design oben an der Seite

Material: 100% Polyester

Kinder:	Gr. 116-164	CHF	45,-*
Erwachsene:	Gr. S-XXXL	CHF	50,-*



1102208 schwarz/new orange	1102209 schwarz/weiß
-------------------------------	-------------------------



1102001 schwarz/silver grey	1102002 slate grey/silver grey	1102003 new navy/silver grey	1102004 schwarz/weiß
--------------------------------	-----------------------------------	---------------------------------	-------------------------

SQUAD WORKER HOSE

Das Must-have zu deinem Trainingsoutfit.

- Leichtes Funktionsmaterial
- Elastischer Ribpbund mit Kordelzug
- Seitliche Reißverschlusstaschen
- Schmal zulaufende Passform
- Beinabschluss mit Reißverschluss

Material: 100% Polyester

Kinder:	Gr. 116-164	CHF	45,-*
Erwachsene:	Gr. S-XXXL	CHF	50,-*

Neuheit

LIGA STAR TRAININGSHOSE

Macht jede Trainingseinheit mit:
Die LIGA STAR Trainingshose ist äußerst robust.

- Strapazierfähiges Funktionsmaterial
- Seitliche Reißverschlusstaschen
- Elastischer Bund mit innenliegender Kordel
- Beinabschluss mit eng anliegendem Wadeneinsatz und Reißverschluss

Material: 100% Polyester

Kinder:	Gr. 104-164	CHF	32,-*
Erwachsene:	Gr. S-XXXXL	CHF	38,-*



3102401
schwarz



Neue Farbvariante verfügbar!



1102301
schwarz/weiß



1102302
new navy/weiß



1102317
slate grey/schwarz

PERFORMANCE TRAININGSHOSE

Strapazierfähig, dehnbar und super leicht.
Die schmal geschnittene Trainingshose ist ein Must-have für deine Trainingseinheiten.

- Äußerst robustes, elastisches Funktionsmaterial
- Super leicht und gleichzeitig sehr strapazierfähig
- Schmäler, enganliegender Schnitt
- Seitliche Reißverschlussaschen
- Piping am Innenbein
- Gummibund mit Kordelzug

Material: 91% Polyester, 9% Elasthan

Kinder:	Gr. 104-164	CHF	50,-*
Erwachsene:	Gr. S-XXXL	CHF	60,-*



3100701
schwarz

TRAININGSHOSE TEC 2.0

Zuverlässig, robust und komfortabel.
Training für Training.

- Äußerst strapazierfähiges Funktionspolyester
- Schmäler Schnitt
- Verstärkter Hüft- und Kniebereich für lange Haltbarkeit
- Beinabschluss mit seitlichem Wadeneinsatz und Reißverschluss

Material: 100% Polyester

Einsätze: 100% Polyester

Kinder:	Gr. 116-164	CHF	50,-*
Erwachsene:	Gr. S-XXXL	CHF	60,-*

 3100704
schwarz

 3100705
new navy

TRAININGSHOSE MIT WADENEINSATZ 2.0

Uneingeschränkte Bewegungsfreiheit.

- Beinabschluss mit enganliegendem Wadeneinsatz und Reißverschluss
- Schmäler Schnitt
- Enorm strapazierfähig durch robustes Polyestermaterial
- Seitliche Eingriffstaschen mit Reißverschluss

Material: 100% Polyester

Kinder:	Gr. 116-164	CHF	40,-*
Erwachsene:	Gr. S-XXXL	CHF	45,-*

 3100702
schwarz

TRAININGSHOSE MIT WADENEINSATZ & PIPING 2.0

Erstklassiger Tragekomfort. Äußerste Langlebigkeit.

- Enorm strapazierfähig durch robustes Polyestermaterial
- Schmäler Schnitt
- Seitliches Piping
- Seitliche Eingriffstaschen mit Reißverschluss
- Beinabschluss mit seitlichem Wadeneinsatz und Reißverschluss

Material: 100% Polyester

Kinder:	Gr. 116-164	CHF	47,-*
Erwachsene:	Gr. S-XXXL	CHF	52,-*



3102101
schwarz



TRAININGSHOSE

Lässig durch Sport und Freizeit.

- Elastisches Funktionsmaterial
- Elastischer Bund mit Kordelzug
- Seitliche Reißverschlusstaschen
- ERIMA Logo-Print an der Seite

Material: 100% Polyester

Kinder:	Gr. 128-164	CHF	37,-*
Erwachsene:	Gr. S-XXXL	CHF	42,-*



110620
schwarz



110621
new navy

POLYESTER TRAININGSHOSE MIT BÜNDCHEN

Robuste und strapazierfähige Polyesterhose zum attraktiven Preis.

- Elastisches Funktionsmaterial
- Seitliche Eingrifftaschen
- Beinabschluss mit Ribpbündchen und Reißverschluss

Material: 100% Polyester

Kinder:	Gr. 104-164	CHF	40,-*
Erwachsene:	Gr. S-XXXXL	CHF	45,-*

 1100702
schwarz/weiß

 1100719
new navy/weiß

SHOOTER POLYESTERHOSE 2.0

Robust und chic durch Training und Freizeit.

- Saumabschluss mit seitlichem Reißverschluss
- Elastisches Funktionsmaterial
- Seitliche Eingrifftaschen mit Reißverschluss

Material: 100% Polyester

Kinder:	Gr. 116-164	CHF	30,-*
Erwachsene:	Gr. S-XXXL	CHF	40,-*

 3102301
schwarz

TEAM REGENHOSE

Keine Ausreden mehr bei schlechtem Wetter:
Die Regenhose ist perfekt zum Überziehen für
jede Outdoor Aktivität!

- Wind- und wasserabweisend dank 1.500 mm Wassersäule
- Elastischer Bund mit Kordelzug
- Seitliche Reißverschlussaschen
- Reißverschluss am Saum bis zur Wade

Material: 100% Polyester

Kinder:	Gr. 116-164	CHF	37,-*
Erwachsene:	Gr. S-XXXL	CHF	42,-*

 BASIC
OBERTEILE

JACKEN

 FUNKTIONS-
UNTERWÄSCHE

 FUSSBALL
TRIKOTS &
SHORTS

 STUTZEN &
SCHIENBEIN-
SCHONER

TORWART

FUSSBÄLLE

 INDOOR
TRIKOTS &
SHORTS

 HANDBÄLLE &
VOLLEYBÄLLE

SCHIEDSRICHTER

TASCHE

ACCESSOIRES



2102201
schwarz/slate grey



2102202
new navy/slate grey



2102203
hellgrau melange/slate grey

ESSENTIAL TEAM SWEATHOSE

100% Komfort! Die Jogginghose ist dein Must-have für Sport und Alltag.

- Weicher Baumwollmix
- Leichter Stretch für natürliche Bewegungsfreiheit
- Elastischer Bund mit Kordelzug
- Seitliche Reißverschlusstaschen
- Schmale, elastische Bündchen am Beinabschluss
- Schmal zulaufende Passform
- ERIMA Schwingen-Print seitlich an der Wade

Material: 60% Baumwolle, 40% Polyester

Kinder:	Gr. 128-164	CHF	55,-*
Erwachsene:	Gr. S-XXXL	CHF	65,-*



2101805
hellgrau melange/schwarz



2101807
schwarz

ESSENTIAL SWEATHOSE

Die richtige Jogginghose für jeden Tag.

- Angenehm weiches Tragegefühl durch hohen Baumwollanteil
- Elastischer Tunnelzugbund
- Flexible Bündchen am Beinabschluss
- Reißverschlusstaschen und Logo kontrastfarben abgesetzt
- Trendige, schmal zulaufende Passform

Material: 60% Baumwolle, 40% Polyester

Kinder:	Gr. 128-164	CHF	50,-*
Erwachsene:	Gr. S-XXXL	CHF	60,-*

 210330
schwarz

SWEATPANTS MIT BÜNDCHEN

Unser Klassiker für Training und Freizeit darf in keinem Kleiderschrank fehlen.

- Breiter Bund mit Kordelzug
- Seitliche Eingriffstaschen
- Ribbündchen am Saum
- Gewicht: ca. 280 g/m²

Material: 80% Baumwolle, 20% Polyester

Kinder:	Gr. 116-164	CHF	45,-*
Erwachsene:	Gr. S-XXXL	CHF	50,-*

 2101907
schwarz/weiß

 2101908
new navy/weiß

ESSENTIAL 5-C SWEATPANTS

Leicht, lässig, superweich. Dein bequemer Begleiter im 5-C Look.

- Offener Beinabschluss
- Seitliche Eingriffstaschen
- Stylisher 5-C Print in 3D-Optik

Material: 80% Baumwolle, 20% Polyester

Kinder:	Gr. 128-164	CHF	60,-*
Erwachsene:	Gr. S-XXXL	CHF	65,-*



1162301
schwarz



1162302
new navy



1162303
slate grey

CHANGE by erima SHORTS



Die leichte Short überzeugt mit ihrem funktionellen Material und dem hohen Tragekomfort – egal ob beim Training oder in der Freizeit.

- Leichtes, elastisches Funktionsmaterial für ein kühles Tragegefühl
- Seitliche Stretch-Einsätze für mehr Bewegungsfreiheit
- Breiter Bund mit Kordelzug für einen bequemen Sitz
- Seitliche Reißverschlusstaschen
- Single Jersey Innenhose
- Seitenlänge bei Größe M: 50 cm

Material: 100% recyceltes Polyester
Innenslip: 100% Polyester

Kinder:	Gr. 128-164	CHF	40,-*
Erwachsene:	Gr. S-XXXL	CHF	45,-*



2152401
schwarz



2152402
new navy



2152403
slate grey



2152404
rot



2152405
new royal



Neuheit

TEAM SHORTS



Lässt sich dank den funktionellen Eigenschaften und dem schlichten Design vielseitig einsetzen und kombinieren.

- Strapazierfähiges Funktionsmaterial
- Elastischer Bund mit Kordelzug
- Seitlich überdeckte Reißverschlusstaschen
- Ohne Innenslip

Material: 100% recyceltes Polyester

Kinder:	Gr. 128-164	CHF	35,-*
Erwachsene:	Gr. S-XXXL	CHF	40,-*

1152210
schwarz/rot

1152211
new navy/new royal

1152212
schwarz/slate grey

1152213
schwarz/smaragd

1152214
new navy/rot

1152215
schwarz/gelb

1152216
schwarz/curacao

1152217
schwarz/new orange

1152218
schwarz/weiß

SIX WINGS WORKER SHORTS

Bequem und funktionell! Ob Training oder Freizeit, die Shorts unterstützen dich in jeder Situation.

- Strapazierfähiges Funktionsmaterial
- Breiter, elastischer Bund mit Kordelzug
- Seitliche Reißverschlusstaschen
- Ohne Innenslip
- ERIMA Schwingen-Design an der Seite
- Seitenlänge: 50 cm (Gr. M)

Material: 100% Polyester

Kinder:	Gr. 116-164	CHF	35,-*
Erwachsene:	Gr. S-XXXL	CHF	40,-*

1152001
schwarz/silver grey

1152002
slate grey/silver grey

1152003
new navy/silver grey

1152004
schwarz/weiß

SQUAD WORKER SHORTS

Bequem und funktionell in jeder Situation.

- Leichtes Funktionsmaterial
- Elastischer Ribbbund mit Kordelzug
- Seitliche Reißverschlusstaschen
- Ohne Innenslip
- Seitenlänge: 50 cm (Gr. M)

Material: 100% Polyester

Kinder:	Gr. 116-164	CHF	35,-*
Erwachsene:	Gr. S-XXXL	CHF	40,-*



2081804
hellgrau melange/schwarz



2081806
schwarz



2092201
new navy

ESSENTIAL SWEATSHORTS

Lässige Shorts im zeitlosen Design.

- Weicher Baumwollmix
- Leichter Stretch für natürliche Bewegungsfreiheit
- Elastischer Bund mit Kordelzug
- Seitliche Eingriffstaschen
- Logo-Print in 3D-Optik links am Bein
- Seitenlänge: 54 cm (Gr. M)

Material: 60% Baumwolle, 40% Polyester

Kinder:	Gr. 128-164	CHF	45,-*
Erwachsene:	Gr. S-XXXL	CHF	50,-*



3151805
schwarz

TRAININGSSHORTS

Funktionelle und robuste Shorts für optimale Bewegungsfreiheit.

- Strapazierfähiges Funktionsmaterial bietet dauerhaften Tragekomfort
- Schnelltrocknend und feuchtigkeitsregulierend
- Mesh-Belüftung erhöht die Atmungsaktivität
- Elastischer, regulierbarer Bund
- Seitliche Reißverschlussaschen
- Schmäler Schnitt

Material: 100% Polyester
Einsätze: 100% Polyester

Kinder:	Gr. 116-164	CHF	33,-*
Erwachsene:	Gr. S-XXXL	CHF	38,-*



TENNIS SHORTS

Praktischer Trainingspartner - nicht nur auf dem Court.

- Schnelltrocknendes Funktionsmaterial
- Elastischer Bund mit Kordelzug
- Große, seitliche Meshtaschen für Tennisbälle
- Ohne Innenslip

Material: 100% Polyester

Kinder:	Gr. 128-164	CHF	45,-*
Erwachsene:	Gr. S-XXXL	CHF	50,-*



2152101
new white



2152102
schwarz



2152103
slate grey

 BASIC
OBERTEILE

JACKEN

 FUNKTIONS-
UNTERWÄSCHE

 FUSSBALL
TRIKOTS &
SHORTS

CLUB 1900 SHORTS

Bequeme Shorts für Training und Freizeit.

- Sehr leichtes und schnelltrocknendes Funktionsmaterial
- Antistatische Ausrüstung
- Seitliche Eingriffstaschen
- Seitenlänge bei Gr. 6: 48 cm
- Mit Innenslip

Material: 100% Polyester

Kinder:	Gr. 0-3	CHF	35,-*
Erwachsene:	Gr. 4-12	CHF	40,-*



109330
schwarz



109331
new royal



109332
rot



109336
new navy

 STUTZEN &
SCHENBEIN-
SCHONER

TORWART

FUSSBÄLLE

 INDOOR
TRIKOTS &
SHORTS

3/4 HOSE

Starkes Basic für sportliche Freizeitlooks.

- Leichtes, feuchtigkeitsableitendes Material
- Pflegeleicht und strapazierfähig
- Ergonomische Passform
- Elastischer Bund mit integriertem Kordelzug
- Seitliche Reißverschlusstaschen

Material: 100% Polyester

Kinder:	Gr. 116-164	CHF	45,-*
Erwachsene:	Gr. S-XXXL	CHF	50,-*



2101802
schwarz

 HANDBÄLLE &
VOLLEYBÄLLE

SCHIEDSRICHTER

TASCHE

ACCESSOIRES



MIAMI PRÄSENTATIONSHOSE 3.0



Unsere beliebte Miami Hose neu aufgelegt.
Erhältlich in zwei verschiedenen Längen.

- Sehr leichtes, schnelltrocknendes Funktionsmaterial
- Elastischer Bund mit Kordelzug
- Seitlich überdeckte Reißverschlusstaschen
- Reißverschluss am Beinabschluss
- Ohne Innenfutter
- Erhältlich in Kurz- und Normalgröße
- Moderner Schnitt

Material: 100% recyceltes Polyester
Innenfutter: 100% Polyester

Damen:	Gr. 34-48	CHF	60,-*
	Gr. 34K-48K	CHF	60,-*



1102403
schwarz

1102404
schwarz



Neuheit

-6 cm

CHANGE by erima PRÄSENTATIONSHOSE



Vielseitig einsetzbar dank schlichtem Design
und funktionellen Materialien. Erhältlich in drei
verschiedenen Längen.

- Leichtes, elastisches Funktionsmaterial für
optimale Temperaturregulierung
- Farbe „Schwarz“ auch in Kurz- und Langgröße
erhältlich
- Seitliche Stretch-Einsätze für mehr Bewegungsfreiheit
- Breiter Bund mit Kordelzug
- Flexible Bündchen und Reißverschluss am
Beinabschluss
- Seitliche Reißverschlusstaschen
- Ohne Innenfutter
- Spezieller Damenschnitt

Material: 100% recyceltes Polyester

Damen:	Gr. 34-48	CHF	60,-*
	Gr. 36K-48K	CHF	60,-*
	Gr. 36L-46L	CHF	60,-*



Schwarze Hose in 3 Längen erhältlich



1102314
schwarz

1102310
schwarz

1102313
schwarz

1102311
new navy

1102312
slate grey

+5 cm

-6 cm

 1102243
schwarz/
rot

 1102244
new navy/
new royal

 1102245
schwarz/
slate grey

 1102246
schwarz/
smaragd

 1102247
new navy/
rot

 1102248
schwarz/
gelb

TEAM PRÄSENTATIONSHOSE

Schlicht und vielseitig! Die leichte, atmungsaktive Hose kannst du zu jeder Teamline kombinieren.

- Leichtes, elastisches Funktionsmaterial
- Breiter, elastischer Bund mit Kordelzug
- Seitliche Reißverschlusstaschen
- Elastische Bündchen am Beinabschluss
- Beinabschluss mit Reißverschluss

Material: 100% Polyester

Damen: Gr. 34-44 CHF 60,-*

 1102249
schwarz/curacao

 1102250
schwarz/weiß

 2100703
schwarz

ATLANTA PRÄSENTATIONSHOSE

Leicht, bequem, schnörkellos.

- Offener Beinabschluss
- Spezieller Damenschnitt
- Schnelltrocknendes Stretchmaterial
- Seitliche Eingrifftaschen mit Reißverschluss

Material: 93% Nylon, 7% Elasthan

Damen: Gr. 34-48 CHF 60,-*



1102210
schwarz/
rot

1102211
new navy/
new royal

1102212
schwarz/
slate grey

1102213
schwarz/
smaragd

1102214
new navy/
rot

1102215
schwarz/
gelb

1102216
schwarz/
curacao

SIX WINGS WORKER HOSE

Sei stolz auf dein Team! Ob drin oder draußen, die Trainingshose ist immer einsatzbereit.

- Strapazierfähiges Funktionsmaterial
- Breiter, elastischer Bund mit Kordelzug
- Seitliche Reißverschlusstaschen
- Breite Ribbündchen am Beinabschluss
- Beinabschluss mit Reißverschluss
- Schmal zulaufende Passform
- ERIMA Schwingen-Design oben an der Seite

Material: 100% Polyester



Damen: Gr. 34-44 CHF 50,-*

1102217
schwarz/new orange

1102218
schwarz/weiß



1102005
schwarz/silver grey

1102006
slate grey/silver grey

1102007
new navy/silver grey

1102008
schwarz/weiß

SQUAD WORKER HOSE

Das Must-have zu deinem Trainingsoutfit.

- Leichtes Funktionsmaterial
- Elastischer Ribbünd mit Kordelzug
- Seitliche Reißverschlusstaschen
- Schmal zulaufende Passform
- Beinabschluss mit Reißverschluss

Material: 100% Polyester

Damen: Gr. 34-48 CHF 50,-*



Neue Farbvariante verfügbar!

 1102303
schwarz/weiß

 1102304
new navy/weiß

 1102318
slate grey/schwarz

PERFORMANCE TRAININGSHOSE

Strapazierfähig, dehnbar und super leicht. Die schmal geschnittene Trainingshose ist ein Must-have für deine Trainingseinheiten.

- Äußerst robustes, elastisches Funktionsmaterial
- Super leicht und gleichzeitig sehr strapazierfähig
- Schmäler, enganliegender Schnitt
- Seitliche Reißverschlussaschen
- Piping am Innenbein
- Gummibund mit Kordelzug
- Spezieller Damenschnitt

Material: 91% Polyester, 9% Elasthan

Damen: Gr. 34-48 CHF 60,-*

 8102303
schwarz

 8102304
slate grey

PERFORMANCE ALLROUNDHOSE

Innovative Multifunktions Sporthose! Die Performance Allroundhose vereint die Vorteile einer klassischen Sporthose im oberen Bereich mit einer eng anliegenden Hose unten.



- Sehr elastisches, schnelltrocknendes Material
- Super leicht und dünn für ein angenehmes Tragegefühl
- Schmäler Schnitt für eine hervorragende Passform
- Bund mit Kordel für einen optimalen Sitz
- Seitliche Reißverschlussaschen
- Spezieller Damenschnitt

Material: 92% recyceltes Polyester, 8% Elasthan

Material 2: 92% Polyester, 8% Elasthan

Damen: Gr. 34-48 CHF 75,-*



1100701
schwarz/weiß



1100717
new navy/weiß

SHOOTER POLYESTERHOSE 2.0

Robust und chic durch Training und Freizeit.

- Elastisches Funktionsmaterial
- Offener Beinabschluss mit Reißverschluss und Kordelzug
- Spezieller Damenschnitt
- Seitliche Eingriffstaschen mit Reißverschluss

Material: 100% Polyester

Damen: Gr. 34-48 CHF 40,-*



8100701
schwarz

HOSE MIT DURCHGEHENDEM RV

Außergewöhnlicher Tragekomfort trifft auf maximale Funktionalität.

- Offener Beinabschluss
- Spezieller Damenschnitt
- Schnelltrocknendes Stretchmaterial
- Seitliche Eingriffstaschen mit Reißverschluss
- Seitlicher Reißverschluss bis zum Bund

Material: 93% Nylon, 7% Elasthan

Damen: Gr. 34-48 CHF 75,-*



SWEATPANT

Gemütliche Jogginghose in 3 Längen.

- Breiter Bund mit Kordelzug
- Seitliche Eingriffstaschen
- Gerader, schmaler Schnitt
- Offener Beinabschluss

Material: 80% Baumwolle, 20% Polyester

Damen:	Gr. 34-48	CHF	60,-*
	Gr. 36L-46L	CHF	60,-*
	Gr. 34K-48K	CHF	60,-*



210211
schwarz

SWEATHOSE MIT BÜNDCHEN

Egal ob Yoga, Pilates oder Freizeit. In unseren Sweathosen machst du immer eine gute Figur!

- Breiter Bund mit Kordelzug
- Seitliche Eingriffstaschen
- Breite Rippbündchen am Saum

Material: 94% Baumwolle, 6% Elasthan

Damen:	Gr. 34-48	CHF	55,-*
--------	-----------	-----	-------



2102204
schwarz/slate grey



2102205
new navy/slate grey



2102206
hellgrau melange/slate grey

ESSENTIAL TEAM SWEATHOSE

100% Komfort! Die Jogginghose ist dein Must-have für Sport und Alltag.

- Weicher Baumwollmix
- Leichter Stretch für natürliche Bewegungsfreiheit
- Elastischer Bund mit Kordelzug
- Seitliche Reißverschlussaschen
- Schmale, elastische Bündchen am Beinabschluss
- Schmal zulaufende Passform
- ERIMA Schwingen-Print seitlich an der Wade

Material: 60% Baumwolle, 40% Polyester

Damen: Gr. 34-44 CHF 65,-*



2101811
hellgrau melange/schwarz



2101813
schwarz

ESSENTIAL SWEATHOSE

Die richtige Jogginghose für jeden Tag.

- Angenehm weiches Tragegefühl durch hohen Baumwollanteil
- Elastischer Tunnelzugbund
- Flexible Bündchen am Beinabschluss
- Reißverschlussaschen und Logo kontrastfarben abgesetzt
- Trendige, schmal zulaufende Passform

Material: 60% Baumwolle, 40% Polyester

Damen: Gr. 34-48 CHF 60,-*

 2101801
schwarz

YOGAHOSE

Leichte und locker fallende Hose für Yoga und Pilates Kurse.

- Leichter, atmungsaktiver Stoff für ein trockenes Tragegefühl
- Stretchmaterial für volle Bewegungsfreiheit
- Breiter Komfortbund mit Kordelzug
- Flache Nähte reduzieren Reibung
- Hohe Bündchen am Beinabschluss
- Seitliche Eingriffstaschen

Material: 57% Modal, 37% Lyocell, 6% Elasthan

Damen: Gr. 34-48 CHF 65,-*

 210200
schwarz

3/4 SWEATHOSE MIT BÜNDCHEN

Egal ob Yoga, Pilates oder Freizeit. In unseren Sweathosen machst du immer eine gute Figur!

- Breiter Bund mit Kordelzug
- Seitliche Eingriffstaschen
- Breite Rippbündchen am Saum
- Gesäßtasche

Material: 94% Baumwolle, 6% Elasthan

Damen: Gr. 34-48 CHF 50,-*



Auch als Kindergröße erhältlich

BASIC TIGHT

Must-have für Sport und Alltag! Die schlichte Tight unterstützt dich in jeder Situation perfekt.

- Elastisches Funktionsmaterial
- Breiter Bund mit schmalem Gummi
- Integrierte Taschen hinten im Bund
- Flachnähte für einen hohen Tragekomfort

Material: 90% Polyester, 10% Elasthan



2292302
schwarz

Kinder:	Gr. 128-164	CHF	40,-*
Damen:	Gr. 34-44	CHF	45,-*



SEITLICHE MESH-TASCHEN FÜR
SMARTPHONE & CO.

PERFORMANCE TIGHT

Ob beim Sport oder im Alltag, die Tight unterstreicht jede Figur.

- Festes, feuchtigkeitsableitendes Stretchmaterial
- Blickdicht & strapazierfähig
- Breiter, elastischer Bund für Support an der Hüfte & optimalen Halt
- Seitliche Mesh-Taschen für Smartphone & Co.
- Flachnähte für ein reibungsfreies Tragegefühl
- Mesh-Einsätze an den Waden

Material: 100% Polyester



2292201
schwarz

Damen:	Gr. 34-44	CHF	65,-*
--------	-----------	-----	-------

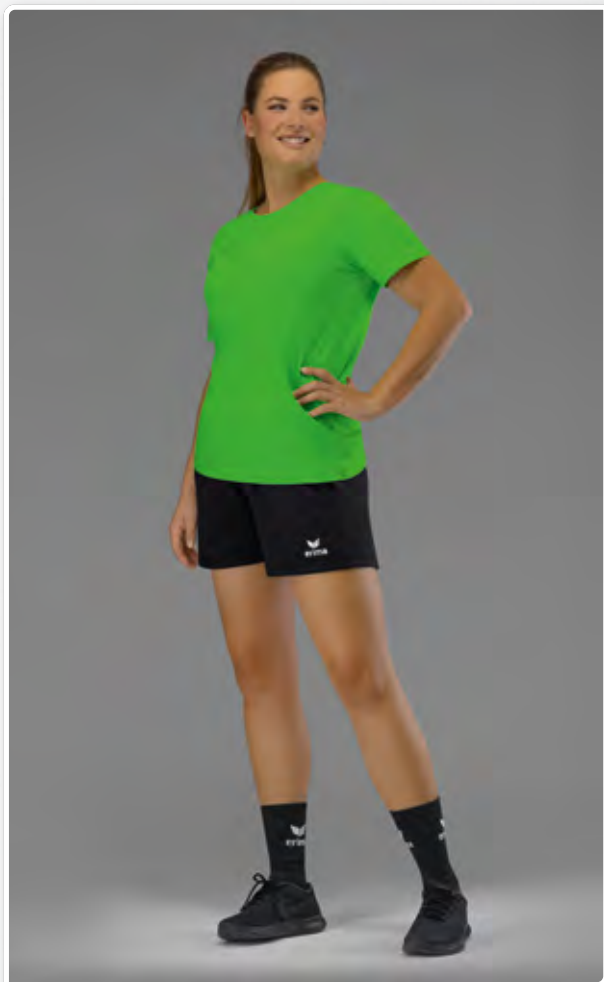
 2322401
schwarz

 2322402
new navy

 2322403
slate grey

 2322404
rot

 2322405
new royal

Neuheit

TEAM SHORTS

Lässt sich dank den funktionellen Eigenschaften und dem schlichten Design vielseitig einsetzen und kombinieren.

- Strapazierfähiges Funktionsmaterial
- Elastischer Bund mit Kordelzug
- Seitlich überdeckte Reißverschlusstaschen
- Ohne Innenslip
- Spezieller Damenschnitt

Material: 100% recyceltes Polyester



Damen: Gr. 34-44 CHF 40,-*

 BASIC
OBERTEILE

JACKEN

 FUNKTIONS-
UNTERWÄSCHE

 FUSSBALL
TRIKOTS &
SHORTS

 STUTZEN &
SCHIENBEIN-
SCHONER

TORWART

FUSSBÄLLE

 INDOOR
TRIKOTS &
SHORTS

 HANDBÄLLE &
VOLLEYBÄLLE

SCHIEDSRICHTER

TASCHE

ACCESSOIRES

 1152301
schwarz

 1152302
new navy

 1152303
slate grey

CHANGE by erima SHORTS

Die leichte Short überzeugt mit ihrem funktionellen Material und dem hohen Tragekomfort - egal ob beim Training oder in der Freizeit.

- Leichtes, elastisches Funktionsmaterial für ein kühles Tragegefühl
- Seitliche Stretch-Einsätze für mehr Bewegungsfreiheit
- Breiter Bund mit Kordelzug für einen bequemen Sitz
- Seitliche Reißverschlusstaschen
- Spezieller Damenschnitt
- Ohne Innenhose
- Seitenlänge: 34 cm (Gr. 38)

Material: 100% recyceltes Polyester



Damen: Gr. 34-44 CHF 45,-*



1152201
schwarz/rot

1152202
new navy/new royal

1152203
schwarz/slate grey

1152204
schwarz/smaragd



1152205
new navy/rot

1152206
schwarz/gelb

1152207
schwarz/curacao

1152208
schwarz/new orange

1152209
schwarz/weiß

SIX WINGS WORKER SHORTS

Bequem und funktionell! Ob Training oder Freizeit, die Shorts unterstützen dich in jeder Situation.

- Strapazierfähiges Funktionsmaterial
- Breiter, elastischer Bund mit Kordelzug
- Seitliche Reißverschlusstaschen
- Ohne Innenslip
- ERIMA Schwingen-Design an der Seite
- Seitenlänge: 36 cm (Gr. 38)

Material: 100% Polyester

Damen: Gr. 34-44 CHF 40,-*



1152005
schwarz/silver grey



1152006
slate grey/silver grey



1152007
new navy/silver grey



1152008
schwarz/weiß

SQUAD WORKER SHORTS

Bequem und funktionell in jeder Situation.

- Leichtes Funktionsmaterial
- Elastischer Ribbund mit Kordelzug
- Seitliche Reißverschlusstaschen
- Ohne Innenslip
- Seitenlänge: 33 cm (Gr. 38)

Material: 100% Polyester

Damen: Gr. 34-44 CHF 40,-*

 2092202
schwarz

 2092203
new navy

 2092204
hellgrau melange

ESSENTIAL TEAM SWEATSHORTS

Lässige Shorts im zeitlosen Design.

- Weicher Baumwollmix
- Leichter Stretch für natürliche Bewegungsfreiheit
- Elastischer Bund mit Kordelzug
- Seitliche Eingriffstaschen
- Logo-Print in 3D-Optik links am Bein
- Seitenlänge: 32 cm (Gr. 38)

Material: 60% Baumwolle, 40% Polyester

Damen: Gr. 34-44 CHF 50,-*

 2101808
schwarz

3/4 HOSE

Starkes Basic für sportliche Freizeitlooks.

- Leichtes, feuchtigkeitsableitendes Material
- Pflegeleicht und strapazierfähig
- Ergonomische Passform
- Elastischer Bund mit Tunnelzugbund
- Seitliche Reißverschlussaschen

Material: 100% Polyester

Damen: Gr. 34-48 CHF 50,-*



TENNISSHORTS

Unsere klassischen Tennisshorts sind speziell für die Anforderungen beim Tennis entwickelt.

- Schnelltrocknende Microfaserware
- Seitenlänge bei Gr. 38: 33 cm
- Seitliche Eingriffstaschen - für Tennisbälle geeignet
- Gummiband mit Kordelzug

Material: 100% Polyester



809210
schwarz



2151802
weiß

Damen: Gr. 34-48 CHF 45,-*



CLUB 1900 SHORTS

Die Shorts runden dein CLUB 1900 Outfit ab.

- Spezieller Damenschnitt
- Sehr leichtes und schnelltrocknendes Funktionsmaterial
- Antistatische Ausrüstung
- Seitliche Eingriffstaschen
- Seitenlänge bei Gr. 38: 34 cm

Material: 100% Polyester



109333
schwarz



109334
new royal



109335
rot



109337
new navy

Damen: Gr. 34-48 CHF 40,-*



Auch als Kindergröße erhältlich



PERFORMANCE ROCK

Mit dem funktionellen Tennisrock mit integrierter Unterziehhose machst du auf dem Court eine gute Figur.

- Elastisches Funktionsmaterial
- Integrierte Unterziehhose mit aufgesetzten Taschen
- Seitliche, eingeschlagene Falte
- Breiter Bund mit schmalem Gummi
- Flachnähte für einen hohen Tragekomfort

Material: 92% Polyester, 8% Elasthan



2412301
schwarz



2412302
new white



2412303
slate grey

Kinder: Gr. 128-164 CHF 55,-*
Damen: Gr. 34-44 CHF 60,-*



BASIC OBERTEILE



ACCESSOIRES
TASCHEN
SCHIEDSRICHTER
HANDBÄLLE & VOLLEYBÄLLE
INDOOR TRIKOTS & SHORTS
FUSSBÄLLE
TORWART
STUTZEN & SCHIENBEIN-SCHONER
FUSSBALL TRIKOTS & SHORTS
FUNKTIONS-UNTERWÄSCHE
JACKEN
BASIC OBERTEILE
HOSEN

BASIC OBERTEILE HERREN & KINDER



208340 schwarz
208341 weiß
208342 rot
208343 new royal

PROMO T-SHIRT

Der ideale Begleiter für Sport und Freizeit.

- Angenehmes Tragegefühl durch hautfreundliches Baumwollmaterial
- Gewicht: ca. 160 g/m²

Material: 100% Baumwolle

Kinder:	Gr. 116-164	CHF	17,-*
Erwachsene:	Gr. S-XXXL	CHF	20,-*



2082101 bordeaux
2082102 slate grey
208330 schwarz
208331 weiß
208332 rot
208333 new royal
208334 smaragd
208335 green
208336 gelb
208338 new navy
208339 orange
208437 curacao

TEAMSPORT T-SHIRT

Der ideale Begleiter für Sport und Freizeit.

- Angenehmes Tragegefühl durch hautfreundliches Baumwollmaterial
- Gestickte Logoapplikation
- Gewicht: ca. 160 g/m²

Material: 100% Baumwolle

Kinder:	Gr. 116-164	CHF	17,-*
Erwachsene:	Gr. S-XXXL	CHF	20,-*
2082102, 208330, 208331, 208338			
Erwachsene:	Gr. S-XXXXL	CHF	20,-*



208344 smaragd

208345 green

208346 gelb

208348 new navy

208349 orange

208438 curacao



2082105 bordeaux

2082106 slate grey

208370 schwarz

208371 weiß

208372 rot



208373 new royal

208374 smaragd

208375 green

208376 gelb

208378 orange

208439 curacao

TEAMSPORT T-SHIRT

Der ideale Begleiter für Sport und Freizeit.

- Angenehmes Tragegefühl durch hautfreundliches Baumwollmaterial
- Gestickte Logoapplikation
- Gewicht: ca. 160 g/m²
- Taillierter Damenschnitt

Material: 100% Baumwolle

Damen:

Gr. 34-48

CHF 20,-*

BASIC OBERTEILE HERREN & KINDER



Neue Farbvariante verfügbar!



208650 schwarz 208651 weiß 208652 rot 208653 new royal 208654 smaragd 208655 curacao



208656 green 208657 gelb 208658 orange 208659 new navy 208660 green gecko 2082401 slate grey

FUNKTIONS TEAMSPORT T-SHIRT

Funktionelles T-Shirt für Sport und Freizeit.

- Leichtes und schnelltrocknendes Funktionspolyester

Material: 100% Polyester

Kinder:	Gr. 116-164	CHF	20,-*
Erwachsene:	Gr. S-XXXL	CHF	24,-*



2081927 schwarz 2081928 weiß 2081929 rot



2081930 new royal 2081931 hellgrau melange

STYLE T-SHIRT

Sportliches Basic für Sport und Freizeit.

- Weiche, angenehme Baumwolle
- Langlebig und pflegeleicht
- Modischer Schnitt
- Slim Fit

Material: 96% Baumwolle, 4% Elasthan

Kinder:	Gr. 116-164	CHF	30,-*
Erwachsene:	Gr. S-XXXL	CHF	35,-*



Neue Farbvariante verfügbar!



208612 schwarz 208613 weiß 208614 rot 208615 new royal 208616 smaragd 208617 curacao



208618 green 208619 gelb 208620 orange 208639 green gecko 2082402 slate grey

FUNKTIONS TEAMSPORT T-SHIRT

Funktionelles T-Shirt für Sport und Freizeit.

- Taillierter Damenschnitt
- Leichtes und schnelltrocknendes Funktionspolyester

Material: 100% Polyester

Damen: Gr. 34-48 CHF 24,-*



2081922 schwarz 2081923 weiß 2081924 rot



2081925 new royal 2081926 hellgrau melange

STYLE T-SHIRT

Sportliches Basic für Sport und Freizeit.

- Weiche, angenehme Baumwolle
- Langlebig und pflegeleicht
- Modischer Schnitt
- Taillierter Schnitt

Material: 96% Baumwolle, 4% Elasthan

Damen: Gr. 34-48 CHF 35,-*

HOSEN

BASIC OBERTEILE

JACKEN

FUNKTIONS-
UNTERWÄSCHE

FUSSBALL
TRIKOTS &
SHORTS

STUTZEN &
SCHIENBEIN-
SCHONER

TORWART

FUSSBÄLLE

INDOOR
TRIKOTS &
SHORTS

HANDBÄLLE &
VOLLEYBÄLLE

SCHIEDSRICHTER

TASCHEN

ACCESSOIRES

BASIC OBERTEILE HERREN & KINDER



2112301
schwarz

2112302
new white

2112303
rot

2112304
new royal



2112305
green

2112306
curacao

2112307
grau melange

FUNKTIONSPOLO

Für Training und Freizeit: Mit dem sportlich eleganten Funktionspolo erhältst du ein angenehmes Tragegefühl in jeder Situation.

- Sehr leichtes, weiches Funktionsmaterial
- Schnelltrocknend und feuchtigkeitsregulierend
- Kurzer Seitenschlitz
- 3er-Knopfleiste
- Jacquard Kragen für bessere Regulierung der Körpertemperatur im Nackenbereich

Material: 100% recyceltes Polyester

Kinder:	Gr. 128-164	CHF	40,-*
Erwachsene:	Gr. S-XXXL	CHF	45,-*



8080723
neon gelb

8080724
green gecko

8081929
new navy

808201
schwarz

808202
weiß



808203
rot

808204
new royal

808205
green

808405
curacao

PERFORMANCE T-SHIRT

Unser funktioneller Allrounder ist für jede Aktivität geeignet.

- Sehr angenehmes, leichtes, schnelltrocknendes und feuchtigkeitsregulierendes Material
- Flachnähte für geringe Reibung und höchsten Tragekomfort
- Mesheinsätze an der Seite und am Schlüsselbein

Material: 100% Polyester

Einsätze: 100% Polyester

Kinder:	Gr. 128-164	CHF	30,-*
Erwachsene:	Gr. S-XXL	CHF	35,-*



2112308
schwarz

2112309
new white

2112310
rot

2112311
new royal



2112312
green

2112313
curacao

2112314
grau melange

FUNKTIONSPOLO

Für Training und Freizeit: Mit dem sportlich eleganten Funktionspolo erhältst du ein angenehmes Tragegefühl in jeder Situation.

- Sehr leichtes, weiches Funktionsmaterial
- Schnelltrocknend und feuchtigkeitsregulierend
- Kurzer Seitenschlitz
- 3er-Knopfleiste
- Jacquard Kragen für bessere Regulierung der Körpertemperatur im Nackenbereich
- Taillierter Schnitt

Material: 100% recyceltes Polyester

Damen: Gr. 34-44 CHF 45,-*



8080703
magma

8080716
neon gelb

8080717
green gecko

8081930
new navy

808211
schwarz



808212
weiß

808213
rot

808214
new royal

808215
green

808412
curacao

PERFORMANCE T-SHIRT

Unser funktioneller Allrounder ist für jede Aktivität geeignet.

- Taillierter Damenschlitt
- Sehr angenehmes, leichtes, schnelltrocknendes und feuchtigkeitsregulierendes Material
- Flachnähte für geringe Reibung und höchsten Tragekomfort
- Mesheinsätze an der Seite und am Schlüsselbein

Material: 100% Polyester

Einsätze: 100% Polyester

Damen: Gr. 34-48 CHF 35,-*

HOSEN

BASIC OBERTEILE

JACKEN

FUNKTIONS-
UNTERWÄSCHE

FUSSBALL
TRIKOTS &
SHORTS

STUTZEN &
SCHENBEIN-
SCHONER

TORWART

FUSSBÄLLE

INDOOR
TRIKOTS &
SHORTS

HANDBÄLLE &
VOLLEYBÄLLE

SCHIEDSRICHTER

TASCHEN

ACCESSOIRES

BASIC OBERTEILE HERREN & KINDER



211330 schwarz	211331 weiß	211332 rot	211333 new royal	211334 smaragd
211335 green	211336 gelb	211338 new navy	211339 orange	211400 curacao

TEAMSPORT POLOSHIRT

Klassisches Baumwoll-Poloshirt für jede Gelegenheit.

- Hochwertiges Polohemd mit Ripp-Kragen
- Gewicht ca. 210 g/m²
- Modisches Ärmelbündchen
- Angenehmes und hautfreundliches Tragegefühl

Material: 95% Baumwolle, 5% Elasthan

Kinder:	Gr. 116-164	CHF	35,-*
Erwachsene:	Gr. S-XXXL	CHF	40,-*
211330, 211331, 211338			
Erwachsene:	Gr. S-XXXXL	CHF	40,-*



2071801 schwarz	2071802 rot	2071803 new royal
2071804 green	2071805 hellgrau melange	2071806 new navy

SWEATJACKE

Zeitloses Basic zum Wohlfühlen.

- Strapazierfähiger, weicher Materialmix
- Seitliche Eingrifftaschen
- Hoher Stehkragen
- Logo-Print Ton in Ton
- Innen nicht angeraut

Material: 60% Baumwolle, 40% Polyester

Kinder:	Gr. 116-164	CHF	55,-*
Erwachsene:	Gr. S-XXXL	CHF	65,-*



211350 schwarz 211351 weiß 211352 rot 211353 new royal 211354 smaragd



211355 green 211357 gelb 211358 orange 211409 curacao

TEAMSPORT POLOSHIRT

Klassisches Baumwoll-Poloshirt für jede Gelegenheit.

- Taillierter Damenschnitt
- Hochwertiges Polohemd mit Ripp-Kragen
- Gewicht ca. 210 g/m²
- Modisches Ärmelbündchen
- Angenehmes und hautfreundliches Tragegefühl

Material: 95% Baumwolle, 5% Elasthan

Damen: Gr. 34-48 CHF 40,-*



2071816 schwarz 2071817 rot 2071818 new royal



2071819 green 2071820 hellgrau melange 2071821 new navy

SWEATJACKE

Zeitloses Basic zum Wohlfühlen.

- Strapazierfähiger, weicher Materialmix
- Seitliche Eingrifftaschen
- Hoher Stehkragen
- Logo-Print Ton in Ton
- Innen nicht angeraut
- Taillierter Schnitt

Material: 60% Baumwolle, 40% Polyester

Damen: Gr. 34-48 CHF 65,-*

BASIC OBERTEILE HERREN & KINDER



KAPUZENSWEAT

Lässig. Simpel. Sportlich.

- Weicher Baumwollmix
- Aufgesetzte Kängurutasche
- Kapuze mit Kordelzug
- Ribbündchen an Ärmel und Saum
- Kindervariante ohne Kordelzug an der Kapuze

Material: 60% Baumwolle, 40% Polyester

Kinder:	Gr. 128-164	CHF	55,-*
Erwachsene:	Gr. S-XXXL	CHF	60,-*



KAPUZENSWEATJACKE

Schlicht und sportlich unterwegs.

- Weicher Baumwollmix
- Aufgesetzte Kängurutasche
- Kapuze mit Kordelzug
- Ribbündchen an Ärmel und Saum
- Kindervariante ohne Kordelzug an der Kapuze

Material: 60% Baumwolle, 40% Polyester

Kinder:	Gr. 128-164	CHF	60,-*
Erwachsene:	Gr. S-XXXL	CHF	70,-*



2072008 schwarz 2072009 rot 2072010 new royal 2072011 grau melange 2072012 smaragd



2072013 new navy 2072014 bordeaux 2072107 weiß 2072108 slate grey

KAPUZENSWEAT

Lässig. Sempel. Sportlich.

- Weicher Baumwollmix
- Aufgesetzte Kängurutasche
- Kapuze mit Kordelzug
- Ribbündchen an Ärmel und Saum
- Taillierter Schnitt

Material: 60% Baumwolle, 40% Polyester

Damen: Gr. 34-48 CHF 60,-*



2072001 schwarz 2072002 rot 2072003 new royal 2072004 grau melange 2072005 smaragd



2072006 new navy 2072007 bordeaux 2072109 weiß 2072110 slate grey

KAPUZENSWEATJACKE

Schlicht und sportlich unterwegs.

- Weicher Baumwollmix
- Aufgesetzte Kängurutasche
- Kapuze mit Kordelzug
- Ribbündchen an Ärmel und Saum
- Taillierter Schnitt

Material: 60% Baumwolle, 40% Polyester

Damen: Gr. 34-48 CHF 70,-*

HOSEN

BASIC OBERTEILE

JACKEN

FUNKTIONS-UNTERWÄSCHE

FUSSBALL TRIKOTS & SHORTS

STUTZEN & SCHIENBEIN-SCHONER

TORWART

FUSSBÄLLE

INDOOR TRIKOTS & SHORTS

HANDBÄLLE & VOLLEYBÄLLE

SCHIEDSRICHTER

TASCHEN

ACCESSOIRES

BASIC OBERTEILE HERREN & KINDER



2072029 schwarz
2072030 rot
2072031 new royal
2072032 grau melange
2072033 smaragd



2072034 new navy
2072035 bordeaux
2072105 weiß
2072106 slate grey

SWEATSHIRT

Überzeugt mit Minimalismus.

- Weicher Baumwollmix
- Ribbündchen an Ärmel und Saum
- Bequemer, gerippter Rundhalsausschnitt

Material: 60% Baumwolle, 40% Polyester

Kinder:	Gr. 128-164	CHF	45,-*
Erwachsene:	Gr. S-XXXL	CHF	50,-*



2332001 grau melange
933001 schwarz
933003 weiß

ROLLI

Unser Rolli aus supersoftem feuchtigkeitsregulierendem Funktions-Stretch-Material bietet dir höchsten Tragekomfort.

- Unterlegter Reißverschluss mit Kinnschutz für angenehmes Tragegefühl

Material: 33% Modal, 32% Baumwolle, 30% Polyamid, 5% Elasthan

Kinder:	Gr. 140-164	CHF	55,-*
Erwachsene:	Gr. S-XXXL	CHF	60,-*



2281801
schwarz

SPORT-BRA

Feuchtigkeitsableitender Bra für Yoga, Pilates und Co.

- Feuchtigkeitsregulierendes Stretchmaterial
- Mesh-Einsatz am Rücken für optimale Belüftung
- Flache Nähte für ein reibungsfreies Tragegefühl
- Elastisches Unterbrustband für optimalen Sitz
- Sportlicher Racerback für volle Bewegungsfreiheit
- Recycled Polyester

Material: 88% Polyester, 12% Elasthan
Einsätze: 100% Polyester

Damen: Gr. 34-44 CHF 45,-*



Auch als Kindergröße erhältlich



2282301
schwarz

2282302
faded denim

2282303
wet weather

2282304
bordeaux

TANKTOP

Das Tanktop kommt mit einem legeren Schnitt und einem höher geschnittenen Rundhalsausschnitt, damit du dich voll und ganz auf dein Training fokussieren kannst.



- Weiches, feuchtigkeitsableitendes Funktionsmaterial
- Höher geschnittener, bequemer Rundhalsausschnitt
- Legerer, taillierter Schnitt

Material: 100% recyceltes Polyester

Kinder: Gr. 128-164 CHF 30,-*

Damen: Gr. 34-44 CHF 35,-*



2332002
grau melange



933011
schwarz



933013
weiß

ROLLI

Unser Rolli aus supersoftem feuchtigkeitsregulierendem Funktions-Stretch-Material bietet dir höchsten Tragekomfort.

- Unterlegter Reißverschluss mit Kinnschutz für angenehmes Tragegefühl
- Taillierter Schnitt

Material: 33% Modal, 32% Baumwolle, 30% Polyamid, 5% Elasthan

Damen: Gr. 34-48 CHF 60,-*





JACKEN



ACCESSOIRES

TASCHEN

SCHIEDSRICHTER

HANDBÄLLE &
VOLLEYBÄLLE

INDOOR
TRIKOTS &
SHORTS

FUSSBÄLLE

TORWART

STUTZEN &
SCHIENBEIN-
SCHONER

FUSSBALL
TRIKOTS &
SHORTS

FUNKTIONS-
UNTERWÄSCHE

JACKEN

BASIC
OBERTEILE

HOSEN

JACKEN HERREN & KINDER



2062216
rot/ruby



2062217
new royal/true blue



2062218
fern green/smaragd



2062219
new navy/dark sky



2062220
schwarz



Nur solange der Vorrat reicht

SOFTSHELLJACKE PERFORMANCE

Maximale Funktion! Das hochwertige Material bietet dir funktionellen Schutz bei jeder Aktivität.

- Weiches, elastisches Funktionsmaterial
- 10.000 mm Wassersäule, 6.000 g/m²/24h Atmungsaktivität, winddicht
- Weiche Fleece Innenseite
- Hoher Kragen
- Kapuze mit integriertem Kordelzug
- Seitliche Reißverschlusstaschen
- Unterlegter Reißverschluss mit Kinnschutz
- Ärmelbündchen mit Daumenöffnung
- Kindervariante: 2 reflektierende Prints am Rückenteil und Ärmel

Material: 100% Polyester

Kinder:	Gr. 128-164	CHF	125,-*
Erwachsene:	Gr. S-XXXL	CHF	145,-*

SOFTSHELLJACKE PERFORMANCE

Maximale Funktion! Das hochwertige Material bietet dir funktionellen Schutz bei jeder Aktivität.

- Weiches, elastisches Funktionsmaterial
- 10.000 mm Wassersäule, 6.000 g/m²/24h Atmungsaktivität, winddicht
- Weiche Fleece Innenseite
- Hoher Kragen
- Kapuze mit integriertem Kordelzug
- Seitliche Reißverschlusstaschen
- Unterlegter Reißverschluss mit Kinnschutz
- Ärmelbündchen mit Daumenöffnung
- Taillierter Schnitt

Material: 100% Polyester

Damen:	Gr. 34-48	CHF	145,-*
--------	-----------	-----	--------



2062206
rot/ruby

2062207
new royal/true blue

2062208
fern green/smaragd

2062209
new navy/dark sky

2062210
schwarz

JACKEN HERREN & KINDER



9060709
rot/weiß



9060710
grau melange/green gecko



906201
schwarz/anthrazit



906402
new royal/weiß



SOFTSHELLJACKE FUNCTION

Atmungsaktiver Schutz bei jeder Bewegung.

- ERIMA-TEX® Membran: 5.000 mm Wassersäule, 3.000 g/m²/24h Atmungsaktivität, winddicht
- Abnehmbare Kapuze
- Seitliche Eingriffstaschen mit Reißverschluss
- Unterlegter, wasserdichter Reißverschluss mit Kinnschutz für angenehmes Tragegefühl
- Reflektierende Brusttasche mit Reißverschluss
- Lüftungsöffnungen mit Reißverschluss und Mesh unter dem Arm

Material: 100% Polyester

Kinder:	Gr. 128-164	CHF	125,-*
Erwachsene:	Gr. S-XXXL	CHF	145,-*

SOFTSHELLJACKE FUNCTION

Atmungsaktiver Schutz bei jeder Bewegung.

- Super Passform durch speziellen, taillierten Damenschnitt
- ERIMA TEX® Membran: 5.000 mm Wassersäule, 3.000 g/m²/24h Atmungsaktivität, winddicht
- Abnehmbare Kapuze
- Seitliche Eingriffstaschen mit Reißverschluss
- Unterlegter, wasserdichter Reißverschluss mit Kinnschutz für angenehmes Tragegefühl
- Reflektierende Brusttasche mit Reißverschluss
- Lüftungsöffnungen mit Reißverschluss und Mesh unter dem Arm

Material: 100% Polyester

Damen:	Gr. 34-48	CHF	145,-*
--------	-----------	-----	--------



9060711
rot/weiß



9060712
grau melange/green gecko



906203
schwarz/anthrazit



906405
new royal/weiß



2062301
schwarz

2062302
new navy

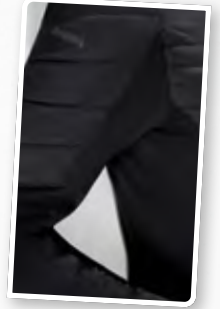

HYBRID JACKE

Wärmende, wattierte Übergangsjacke für niedrigere Temperaturen.

- Wattiertes Material im oberen Bereich
- Hält dank angerauter Innenseite angenehm warm
- Seitliche Reißverschlusstaschen
- Reißverschluss mit Kinnschutz
- Hoher Kragen mit Kapuze

Material: 93% Polyester, 7% Elasthan
Material 2: 100% Polyester

Kinder:	Gr. 128-164	CHF	110,-*
Erwachsene:	Gr. S-XXXL	CHF	135,-*



2022301
vintage indigo/
faded denim

2022302
wet weather/
vintage indigo



HYBRID LITE JACKE

Die Hybrid Lite Jacke ist ein Must-have für alle Outdoor Aktivitäten bei schlechtem Wetter.

- Wind- und wasserabweisendes Obermaterial
- Strukturiertes Obermaterial mit leichter 3D-Optik
- Seitliche Reißverschlusstaschen
- Höherer Kragen mit dünner, windabweisender Kapuze
- Daumenschlaufen
- Offener Saum mit Einfassband
- Reißverschluss mit Kinnschutz

Material: 94% Polyester, 6% Elasthan
Material 2: 100% Polyester

Kinder:	Gr. 128-164	CHF	95,-*
Erwachsene:	Gr. S-XXXL	CHF	120,-*



2062303
schwarz

2062304
new navy

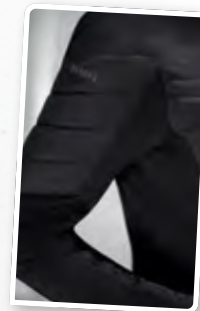

HYBRID JACKE

Wärmende, wattierte Übergangsjacke für niedrigere Temperaturen.

- Wattiertes Material im oberen Bereich
- Hält dank angerauter Innenseite angenehm warm
- Seitliche Reißverschlusstaschen
- Reißverschluss mit Kinnschutz
- Hoher Kragen mit Kapuze
- Taillierter Schnitt

Material: 93% Polyester, 7% Elasthan
Material 2: 100% Polyester

Damen: Gr. 34-46 CHF 135,-*



2022303
vintage indigo/
faded denim

2022304
wet weather/
vintage indigo



HYBRID LITE JACKE

Die Hybrid Lite Jacke ist ein Must-have für alle Outdoor Aktivitäten bei schlechtem Wetter.

- Wind- und wasserabweisendes Obermaterial
- Strukturiertes Obermaterial mit leichter 3D-Optik
- Seitliche Reißverschlusstaschen
- Höherer Kragen mit dünner, windabweisender Kapuze
- Daumenschlaufen
- Offener Saum mit Einfassband
- Reißverschluss mit Kinnschutz
- Taillierter Schnitt

Material: 94% Polyester, 6% Elasthan
Material 2: 100% Polyester

Damen: Gr. 34-46 CHF 120,-*

HOSEN

BASIC
OBERTEILE

JACKEN

FUNKTIONS-
UNTERWÄSCHEFUSSBALL
TRIKOTS &
SHORTSSTUTZEN &
SCHIENBEIN-
SCHONER

TORWART

FUSSBÄLLE

INDOOR
TRIKOTS &
SHORTSHANDBÄLLE &
VOLLEYBÄLLE

SCHIEDSRICHTER

TASCHEN

ACCESSOIRES



2062311 schwarz
2062312 faded denim
2062313 wet weather



MULTIFUNKTIONSJACKE

Mit unserer Multifunktionsjacke machen Outdoor Aktivitäten selbst bei schlechtem Wetter Spaß. Viele praktische Extras machen sie zu einem wahren Must-have.

- Wasserabweisendes Obermaterial
- Hoher Kragen mit Kapuze und Kordelzug
- Kindervariante ohne Kordel an der Kapuze
- Überdeckter Reißverschluss
- Seitliche Reißverschlussaschen
- Reißverschluss tasche auf der Brust
- Stretch-Einsätze unter den Armen für volle Bewegungsfreiheit
- Nicht gefüttert
- Verstellbarer Klettverschluss am Ärmelsaum

Material: 58% Polyester, 42% Baumwolle

Kinder:	Gr. 128-164	CHF 120,-*
Erwachsene:	Gr. S-XXXL	CHF 145,-*



2062305 schwarz
2062306 vintage indigo/
faded denim
2062307 wet weather/
faded denim



INNENTASCHE MIT KLETTVERSCHLUSS

STEPPJACKE

Superleicht und wohlig wärmend. Mit der Steppjacke bist du vor Kälte und Niederschlag bestmöglich geschützt.

- Wind- und wasserabweisendes Obermaterial
- Strukturiertes Obermaterial mit leichter Karo-Optik
- Wattiert und gefüttert
- Innentasche mit Klettverschluss
- Seitliche Reißverschlussaschen
- Reißverschluss mit Kinnschutz
- Hoher Kragen mit Kapuze und Kordelzug
- Kindervariante ohne Kordel an der Kapuze
- Innenliegendes Bündchen an den Ärmeln hält kalte Luft ab

Material: 100% Polyester

Kinder:	Gr. 128-164	CHF 120,-*
Erwachsene:	Gr. S-XXXL	CHF 145,-*



2062314
schwarz

2062315
faded denim

2062316
wet weather

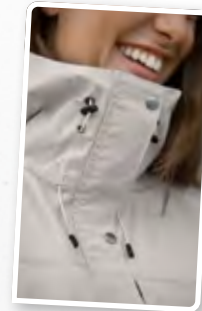

MULTIFUNKTIONSJACKE

Mit unserer Multifunktionsjacke machen Outdoor Aktivitäten selbst bei schlechtem Wetter Spaß. Viele praktische Extras machen sie zu einem wahren Must-have.

- Wasserabweisendes Obermaterial
- Hoher Kragen mit Kapuze und Kordelzug
- Kindervariante ohne Kordel an der Kapuze
- Überdeckter Reißverschluss
- Seitliche Reißverschlussaschen
- Reißverschlussasche auf der Brust
- Stretch-Einsätze unter den Armen für volle Bewegungsfreiheit
- Nicht gefüttert
- Verstellbarer Klettverschluss am Ärmelsaum
- Taillierter Schnitt

Material: 58% Polyester, 42% Baumwolle

Damen: Gr. 34-46 CHF 145,-*



2062308
schwarz

2062309
vintage indigo/
faded denim

2062310
wet weather/
faded denim

STEPPIJACKE

Superleicht und wohlig wärmend. Mit der Steppjacke bist du vor Kälte und Niederschlag bestmöglich geschützt.

- Wind- und wasserabweisendes Obermaterial
- Strukturiertes Obermaterial mit leichter Karo-Optik
- Wattiert und gefüttert
- Innentasche mit Klettverschluss
- Seitliche Reißverschlussaschen
- Reißverschluss mit Kinnschutz
- Hoher Kragen mit Kapuze und Kordelzug
- Kindervariante ohne Kordel an der Kapuze
- Innenliegendes Bündchen an den Ärmeln hält kalte Luft ab
- Taillierter Schnitt

Material: 100% Polyester

Damen: Gr. 34-46 CHF 145,-*

HOSEN

BASIC
OBERTEILE

JACKEN

FUNKTIONS-
UNTERWÄSCHEFUSSBALL
TRIKOTS &
SHORTSSTUTZEN &
SCHIENBEIN-
SCHONER

TORWART

FUSSBÄLLE

INDOOR
TRIKOTS &
SHORTSHANDBÄLLE &
VOLLEYBÄLLE

SCHIEDSRICHTER

TASCHEN

ACCESSOIRES



2061903
schwarz



2061904
new navy

STEPPJACKE FUNCTION

Steppjacke für Sport und Freizeit.

- Elastisches Funktionsmaterial
- Wattiert
- Seitliche Reißverschlusstaschen
- Hoher Kragen mit Kapuze

Material: 97% Polyester, 3% Elasthan
Innenfutter: 100% Polyamid

Kinder:	Gr. 128-164	CHF	100,-*
Erwachsene:	Gr. S-XXXL	CHF	115,-*



2061901
schwarz melange

FLEECEJACKE

Wärmende Fleecejacke für kühle Tage.

- Weiches, angenehmes Fleece material
- Seitliche Reißverschlusstaschen
- Hoher Kragen mit Kapuze und Kordelzug

Material: 100% Polyester
Innenfutter: 100% Polyester Mesh

Kinder:	Gr. 128-164	CHF	65,-*
Erwachsene:	Gr. S-XXXL	CHF	70,-*



2061907
schwarz



2061908
new navy

STEPPJACKE FUNCTION

Steppjacke für Sport und Freizeit.

- Elastisches Funktionsmaterial
- Wattiert
- Seitliche Reißverschlusstaschen
- Hoher Kragen mit Kapuze
- Taillierter Schnitt

Material: 97% Polyester, 3% Elasthan
Innenfutter: 100% Polyamid

Damen: Gr. 34-48 CHF 115,-*



2061902
schwarz melange

FLEECEJACKE

Wärmende Fleecejacke für kühle Tage.

- Weiches, angenehmes Fleece material
- Seitliche Reißverschlusstaschen
- Hoher Kragen mit Kapuze und Kordelzug
- Taillierter Schnitt

Material: 100% Polyester
Innenfutter: 100% Polyester Mesh

Damen: Gr. 34-48 CHF 70,-*

HOSEN

BASIC
OBERTEILE

JACKEN

FUNKTIONS-
UNTERWÄSCHEFUSSBALL
TRIKOTS &
SHORTSSTUTZEN &
SCHIENBEIN-
SCHONER

TORWART

FUSSBÄLLE

INDOOR
TRIKOTS &
SHORTSHANDBÄLLE &
VOLLEYBÄLLE

SCHIEDSRICHTER

TASCHEN

ACCESSOIRES



2062011
schwarz

SQUAD WINTERJACKE

Warm und stylish in der kalten Jahreszeit.

- Wasserabweisendes Obermaterial
- Wattiert
- Hoher Kragen
- Große Kapuze mit Kordelzug
- Seitliche Eingriffstaschen mit Druckknopf
- Innentasche
- Integrierte Rippbündchen im Ärmel

Material: 100% Polyester
 Innenfutter: 100% Polyester
 Wattierung: 100% Polyester

Erwachsene: Gr. S-XXXXL CHF 170,-*



2062012
schwarz

SQUAD WINTERJACKE

Warm und stylish in der kalten Jahreszeit.

- Wasserabweisendes Obermaterial
- Wattiert
- Hoher Kragen
- Große Kapuze mit Kordelzug
- Seitliche Eingriffstaschen mit Druckknopf
- Innentasche
- Integrierte Rippbündchen im Ärmel
- Taillierter Schnitt

Material: 100% Polyester
 Innenfutter: 100% Polyester
 Wattierung: 100% Polyester

Damen: Gr. 34-44 CHF 170,-*

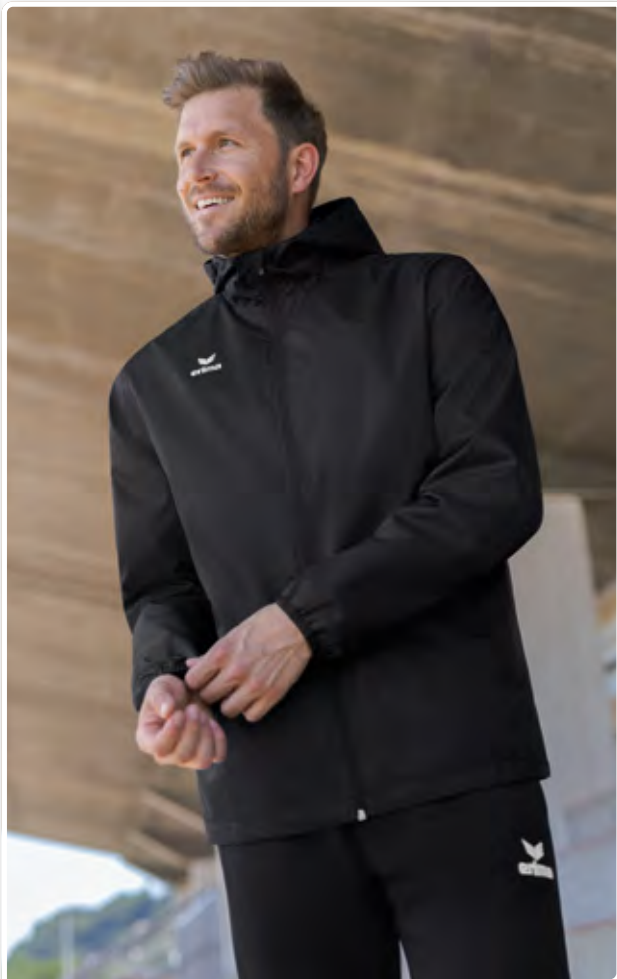

Neuheit



2052401
schwarz



2052402
slate grey

LIGA STAR ALLWETTERJACKE

Darf bei schlechtem Wetter nicht fehlen: Die Allwetterjacke schützt dich zuverlässig vor Niederschlag.

- 1500 mm Wassersäule
- Geöffnetes Innenfutter für optimale Veredelung
- Hoher Kragen mit Kapuze
- Seitliche Reißverschlusstaschen
- Elastische Bündchen am Ärmel
- Kordelzug im Saum

Material: 100% Polyester
Innenfutter: 100% Polyester

Kinder:	Gr. 116-164	CHF	45,-*
Erwachsene:	Gr. S-XXXL	CHF	50,-*



HOHER STEHKRAGEN MIT INTEGRIRTER KAPUZE



GEÖFFNETES INNENFUTTER FÜR OPTIMALE VEREDELUNG

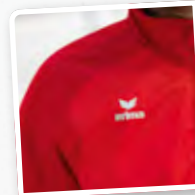

WASSERDICHTES OBERMATERIAL MIT VERSCHWEISSTEN HAUPTNÄHTEN



2052206
schwarz



2052207
new royal



2052208
rot



2052209
smaragd



2052210
new navy

TEAM ALLWETTERJACKE

Zeig deinen Teamgeist - auch im Regen!

- Wasserdichtes Obermaterial mit verschweißten Hauptnähten
- 1.200 mm Wassersäule
- Geöffnetes Innenfutter für optimale Veredelung
- Hoher Stehkragen mit integrierter Kapuze
- Elastische Bündchen an Ärmel und Saum
- Seitliche Reißverschlusstaschen

Material: 100% Polyester
Innenfutter: 100% Polyester

Kinder:	Gr. 116-164	CHF	60,-*
Erwachsene:	Gr. S-XXXL	CHF	65,-*

HOSEN

BASIC
OBERTEILE

JACKEN

FUNKTIONS-
UNTERWÄSCHE

FUSSBALL
TRIKOTS &
SHORTS

STUTZEN &
SCHIENBEIN-
SCHONER

TORWART

FUSSBÄLLE

INDOOR
TRIKOTS &
SHORTS

HANDBÄLLE &
VOLLEYBÄLLE

SCHIEDSRICHTER

TASCHEN

ACCESSOIRES



! Neuheit

TEAM JACKE MIT ABNEHMBAREN ÄRMELN

In jeder Situation perfekt ausgestattet: Die wind- und wasserabweisende Jacke lässt sich problemlos in eine Weste verwandeln.

- Leicht wattiertes Funktionsmaterial
- Gefütterte, abnehmbare Kapuze mit Stopper
- Stehkragen
- Abnehmbare Ärmel
- Innenfutter aus Fleece
- Geräumige Innentaschen
- Seitliche Reißverschlusstaschen
- Elastische Bündchen an Ärmel und Saum

Material: 100% Polyester
Innenfutter: 100% Polyester

Erwachsene: Gr. S-XXXXL CHF 110,-*



2062401
schwarz



2062402
new royal



2062403
rot



2062404
slate grey



2062405
new navy



3052301
schwarz

TEAM REGENTOP

Hält Niederschlag zuverlässig ab: Das Regentop schützt dich dank 1.500 mm Wassersäule bestmöglich.

- Wind- und wasserabweisend dank 1.500 mm Wassersäule
- Verschweißte Hauptnähte
- Halfzip Reißverschluss mit Kinnschutz
- Stehkragen
- Mesh-Innenfutter
- Schmales Band im Saum und den Ärmeln

Material: 100% Polyester

Kinder:	Gr. 140-164	CHF	40,-*
Erwachsene:	Gr. S-XXXL	CHF	45,-*



2062221
schwarz

TEAM STADIONMANTEL

Schutz und Wärme für Auswechselfspieler oder Trainer.

- Wasserdichtes Obermaterial
- 1.500 mm Wassersäule
- Wattiert 160 g/m²
- Hoher Kragen
- Kapuze mit integriertem Kordelzug
- Seitliche Reißverschlussaschen
- Elastische Bündchen am Ärmel
- Innentasche mit Klettverschluss

Material: 100% Polyester
Wattierung: 100% Polyester

Erwachsene:	Gr. S-XXL	CHF	180,-*
-------------	-----------	-----	--------



KAPUZE MIT
INTEGRIERTEM
KORDELZUG



WASSERDICHTES
OBERMATERIAL



INNENTASCHE MIT
KLETTVERSCHLUSS

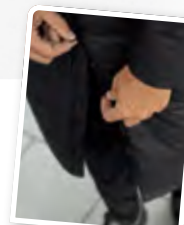

ZWEI-WEGE-
REISSVERSCHLUSS



INNENTASCHE MIT
KLETTVERSCHLUSS



WASSERDICHTES
OBERMATERIAL

TEAM WINTERJACKE

Auch in der kalten Jahreszeit einheitlich unterwegs!
Die Winterjacke ist die klassische Ergänzung zu eurer Teamwear.

- Wasserdichtes Obermaterial
- 1.500 mm Wassersäule
- Wattiert 160 g/m²
- Hoher Kragen
- Kapuze mit integriertem Kordelzug
- Seitliche Reißverschlusstaschen
- Elastische Bündchen am Ärmel
- Innentasche mit Klettverschluss

Material: 100% Polyester
Wattierung: 100% Polyester

Kinder:	Gr. 140-164	CHF 105,-*
Erwachsene:	Gr. S-XXXXL	CHF 120,-*



2062211
schwarz

2062212
new royal

2062213
rot

2062214
slate grey

2062215
new navy



FUNKTIONSUNTERWÄSCHE



HOSEN
BASIC
OBERTEILE
JACKEN
FUNKTIONS-
UNTERWÄSCHE
FUSSBALL
TRIKOTS &
SHORTS
STUTZEN &
SCHIENBEIN-
SCHONER
TORWART
FUSSBÄLLE
INDOOR
TRIKOTS &
SHORTS
HANDBÄLLE &
VOLLEYBÄLLE
SCHIEDSRICHTER
TASCHEN
ACCESSOIRES

FARBÜBERSICHT ATHLETIC LONGSLEEVE

PASSEND ZU DEINEM TRIKOT



CURACAO



GELB

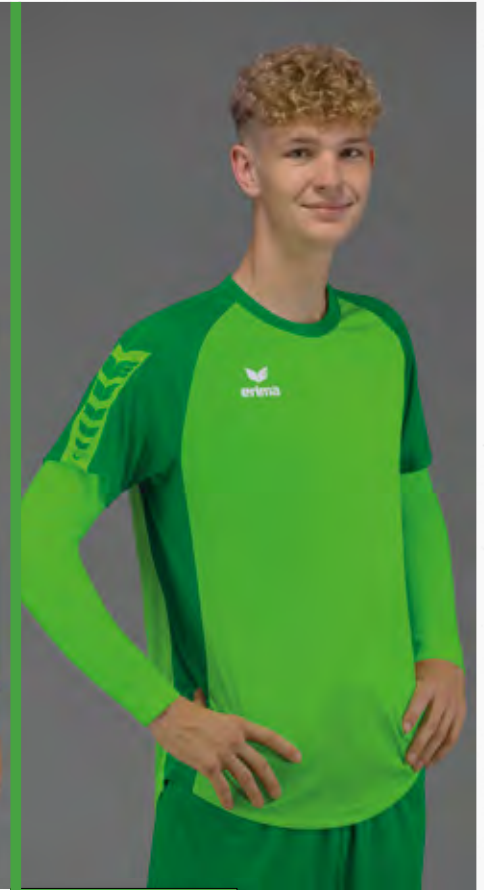

GREEN



COLUMBIA



NEW ROYAL



WEISS



NEW ORANGE



ROT



PINK

BASIC
OBERTEILE

JACKEN

FUNKTIONS-
UNTERWÄSCHE

FUSSBALL
TRIKOTS &
SHORTS

STUTZEN &
SCHIENBEIN-
SCHONER

TORWART

FUSSBÄLLE

INDOOR
TRIKOTS &
SHORTS

HANDBÄLLE &
VOLLEYBÄLLE

SCHIEDSRICHTER

TASCHEN

ACCESSOIRES



CHF 45,-*

CHF 50,-*

ATHLETIC LONGSLEEVE

Bestmöglicher Support für den Sport an kalten Tagen.

- Schnelltrocknendes Funktionsmaterial
- Geruchshemmende Wirkung
- Nahtlos für höheren Tragekomfort

Material: 100% Polyamid

Kinder:	Gr. XXXS-XS	CHF	45,-*
Erwachsene:	Gr. S-XXL	CHF	50,-*

ELEMENTAL TIGHT LANG

Dein unermüdlicher Support im Training und im Spiel.

- Body-Mapping sorgt für ein optimales Körperklima
- Geruchshemmende Wirkung
- Nahtlose Konstruktion verhindert Reibung am Körper
- Schnelltrocknend, pflegeleicht und äußerst strapazierfähig
- Hautfreundliches Tragegefühl durch extrem hochwertigen, weichen Materialmix

Material: 95% Polyamid, 5% Elasthan

Kinder:	Gr. 128-164	CHF	40,-*
Erwachsene:	Gr. S-XXXL	CHF	45,-*



Neue Farbvarianten verfügbar!

 2252101
schwarz

 2252102
rot

 2252103
weiß

 2252104
new royal

 2252105
smaragd

 BASIC
OBERTEILE

JACKEN

 FUNKTIONS-
UNTERWÄSCHE

 2252106
new navy

 2252107
slate grey

 2252108
gelb

 2252109
curacao

 FUSSBALL
TRIKOTS &
SHORTS

 STUTZEN &
SCHIENBEIN-
SCHONER

 2252127
new orange

 2252401
green

 2252402
columbia

 2252403
pink glo

TORWART

FUSSBÄLLE

 INDOOR
TRIKOTS &
SHORTS

 2290701
rot

 2290702
new royal

 2290703
schwarz

 2290714
weiß

 2292301
slate grey

 HANDBÄLLE &
VOLLEYBÄLLE

SCHIEDSRICHTER

TASCHEN

ACCESSOIRES



CHF 48,-*
CHF 53,-*

CHF 40,-*
CHF 45,-*

ATHLETIC LONGSLEEVE TURTLENECK

Schnelltrocknend & nahtlos - perfekt zum Unterziehen bei niedrigen Temperaturen.

- Schnelltrocknendes Funktionsmaterial
- Geruchshemmende Wirkung
- Gestrickte Designelemente für hervorragendes Körperklima
- Nahtlos für höheren Tragekomfort
- Stehkragen

Material: 100% Polyamid

Kinder:	Gr. XXXS-XS	CHF	48,-*
Erwachsene:	Gr. S-XXL	CHF	53,-*

ELEMENTAL TIGHT LANG

Dein unermüdlicher Support im Training und im Spiel.

- Body-Mapping sorgt für ein optimales Körperklima
- Geruchshemmende Wirkung
- Nahtlose Konstruktion verhindert Reibung am Körper
- Schnelltrocknend, pflegeleicht und äußerst strapazierfähig
- Hautfreundliches Tragegefühl durch extrem hochwertigen, weichen Materialmix

Material: 95% Polyamid, 5% Elasthan

Kinder:	Gr. 128-164	CHF	40,-*
Erwachsene:	Gr. S-XXXL	CHF	45,-*



2252110
schwarz



2252111
rot



2252112
weiß



2252113
new royal



2252114
smaragd



2252115
new navy



2290701
rot



2290702
new royal



2290703
schwarz



2290714
weiß



ATHLETIC T-SHIRT

Hoch funktionell und federleicht - wie eine zweite Haut.

- Schnelltrocknendes Funktionsmaterial
- Geruchshemmende Wirkung
- Gestrickte Designelemente für hervorragendes Körperklima
- Nahtlos für höheren Tragekomfort

Material: 100% Polyamid

Kinder:	Gr. XXXS-XS	CHF	40,-*
Erwachsene:	Gr. S-XXL	CHF	45,-*

ATHLETIC TANKTOP

Das hoch funktionelle Tanktop unterstützt dich bei intensiven Einheiten perfekt.

- Schnelltrocknendes Funktionsmaterial
- Geruchshemmende Wirkung
- Nahtlos für höheren Tragekomfort

Material: 100% Polyamid

Erwachsene:	Gr. S-XXL	CHF	38,-*
-------------	-----------	-----	-------

ELEMENTAL TIGHT KURZ

Optimale Feuchtigkeitsregulation. Grenzenlose Bewegungsfreiheit.

- Sehr strapazierfähig
- Seitliche Mesheinsätze für hervorragendes Körperklima
- Breiter Gummibund
- Hochelastisches Funktionsmaterial

Material: 82% Polyester, 18% Elasthan

Kinder:	Gr. 128-164	CHF	30,-*
Erwachsene:	Gr. S-XXXL	CHF	35,-*



2252116
schwarz



2252117
weiß



2282401
new white



2282402
schwarz



2290704
rot



2290705
new royal



2290706
schwarz



2290707
weiß



2290708
gelb



2290709
new navy



2290710
smaragd



3292301
slate grey





FUSSBALL



- HOSEN
- BASIC OBERTEILE
- JACKEN
- FUNKTIONS-UNTERWÄSCHE
- FUSSBALL TRIKOTS & SHORTS
- STUTZEN & SCHIENBEIN-SCHONER
- TORWART
- FUSSBÄLLE
- INDOOR TRIKOTS & SHORTS
- HANDBÄLLE & VOLLEYBÄLLE
- SCHIEDSRICHTER
- TASCHEN
- ACCESSOIRES



FC HENNEF 05
Verbandsliga



KSV 1919
ADMIRAL 2. Liga



FC GERPINNES
1ste provinciale Henegouwen



FC WIL
Challenge League



VV GOES
4e divisie



**FÉDÉRATION FRANÇAISE
DE FOOT À 7 Nationale**





MS SPORTS CAMP
Veranstalter Events / Camps



VFR KATSCHENREUTH
Landesliga



ACV
2e Divisie



MAASLAND NO
2e Provinciaal Limburg B



SSVG VELBERT 02
Regionalliga West



HOSEN

BASIC
OBERTEILE

JACKEN

FUNKTIONS-
UNTERWÄSCHE

FUSSBALL
TRIKOTS &
SHORTS

STUTZEN &
SCHIENBEIN-
SCHONER

TORWART

FUSSBÄLLE

INDOOR
TRIKOTS &
SHORTS

HANDBÄLLE &
VOLLEYBÄLLE

SCHIEDSRICHTER

TASCHEN

ACCESSOIRES



250 EVO STAR

VERFÜGBAR BIS 2027
HERREN UND KINDER SEITE 232
DAMEN SEITE 250
CHF 55,-



246 RETRO STAR

VERFÜGBAR BIS 2027
HERREN UND KINDER SEITE 246
CHF 22,-



256 MADRID

VERFÜGBAR BIS 2026
HERREN UND KINDER SEITE 240
DAMEN SEITE 256
CHF 35,-



254 MANTUA

VERFÜGBAR BIS 2027
HERREN UND KINDER SEITE 238
DAMEN SEITE 254
CHF 35,-



270 PRO

TORWARTTRIKOT
SEITE 270
CHF 55,-



244 LIGA

VERFÜGBAR BIS 2028
HERREN UND KINDER SEITE 244
CHF 28,-

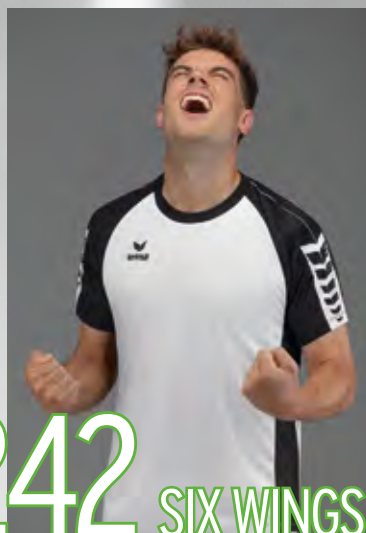

242 SIX WINGS

VERFÜGBAR BIS 2026
HERREN UND KINDER SEITE 242
CHF 35,-



236 SIENA 3.0

VERFÜGBAR BIS 2025
HERREN UND KINDER SEITE 236
CHF 40,-



252 ZENARI 3.0

VERFÜGBAR BIS 2024
HERREN UND KINDER SEITE 234
DAMEN SEITE 252
CHF 45,-

KINDER & ERWACHSENE TRIKOTS

S. 246
Verfügbar
bis 2027



S. 234
Verfügbar
bis 2024



S. 236
Verfügbar
bis 2025



S. 242
Verfügbar
bis 2026



S. 234
Verfügbar
bis 2024



S. 246
Verfügbar
bis 2027



S. 240
Verfügbar
bis 2026



S. 244
Verfügbar
bis 2028



S. 238
Verfügbar
bis 2027



S. 236
Verfügbar
bis 2025



S. 242
Verfügbar
bis 2026



S. 242
Verfügbar
bis 2026



S. 240
Verfügbar
bis 2026



S. 232
Verfügbar
bis 2027



S. 244
Verfügbar
bis 2028



S. 240
Verfügbar
bis 2026



S. 246
Verfügbar
bis 2027



S. 234
Verfügbar
bis 2024



S. 236
Verfügbar
bis 2025



S. 244
Verfügbar
bis 2028



S. 240
Verfügbar
bis 2026



S. 246
Verfügbar
bis 2027



S. 234
Verfügbar
bis 2024



S. 238
Verfügbar
bis 2027



S. 236
Verfügbar
bis 2025



S. 236
Verfügbar
bis 2025



S. 242
Verfügbar
bis 2026



S. 234
Verfügbar
bis 2024



S. 242
Verfügbar
bis 2026



S. 236
Verfügbar
bis 2025



S. 234
Verfügbar
bis 2024



S. 246
Verfügbar
bis 2027



S. 244
Verfügbar
bis 2028



S. 242
Verfügbar
bis 2026



S. 234
Verfügbar
bis 2024



S. 240
Verfügbar
bis 2026



S. 232
Verfügbar
bis 2027



S. 240
Verfügbar
bis 2026



S. 238
Verfügbar
bis 2027



S. 242
Verfügbar
bis 2026



S. 236
Verfügbar
bis 2025



S. 244
Verfügbar
bis 2028



S. 242
Verfügbar
bis 2026



S. 232
Verfügbar
bis 2027



S. 246
Verfügbar
bis 2027



S. 234
Verfügbar
bis 2024



S. 236
Verfügbar
bis 2025



S. 242
Verfügbar
bis 2026



S. 246
Verfügbar
bis 2027



S. 240
Verfügbar
bis 2026



S. 244
Verfügbar
bis 2028



S. 238
Verfügbar
bis 2027



S. 236
Verfügbar
bis 2025



S. 234
Verfügbar
bis 2024



S. 234
Verfügbar
bis 2024



S. 232
Verfügbar
bis 2027

 S. 246
Verfügbar
bis 2027

 S. 238
Verfügbar
bis 2027

 S. 244
Verfügbar
bis 2028

 S. 240
Verfügbar
bis 2026

 S. 244
Verfügbar
bis 2028

 S. 246
Verfügbar
bis 2027

 S. 244
Verfügbar
bis 2028

 S. 238
Verfügbar
bis 2027

 S. 234
Verfügbar
bis 2024

 S. 240
Verfügbar
bis 2026

 S. 232
Verfügbar
bis 2027

 S. 246
Verfügbar
bis 2027

 S. 240
Verfügbar
bis 2026

 S. 244
Verfügbar
bis 2028

 S. 238
Verfügbar
bis 2027

 S. 236
Verfügbar
bis 2025

 S. 242
Verfügbar
bis 2026

 S. 246
Verfügbar
bis 2027

 S. 238
Verfügbar
bis 2027

 S. 232
Verfügbar
bis 2027

 S. 240
Verfügbar
bis 2026

 S. 244
Verfügbar
bis 2028

DAMEN TRIKOTS

 S. 252
Verfügbar
bis 2024

 S. 252
Verfügbar
bis 2024

 S. 256
Verfügbar
bis 2026

 S. 254
Verfügbar
bis 2027

 S. 256
Verfügbar
bis 2026

 S. 250
Verfügbar
bis 2027

 S. 256
Verfügbar
bis 2026

 S. 252
Verfügbar
bis 2024

 S. 252
Verfügbar
bis 2024

 S. 254
Verfügbar
bis 2027

 S. 252
Verfügbar
bis 2024

 S. 252
Verfügbar
bis 2024

 S. 252
Verfügbar
bis 2024

 S. 250
Verfügbar
bis 2027

 S. 256
Verfügbar
bis 2026

 S. 254
Verfügbar
bis 2027

 S. 250
Verfügbar
bis 2027

 S. 252
Verfügbar
bis 2024

 S. 256
Verfügbar
bis 2026

 S. 250
Verfügbar
bis 2027

 S. 254
Verfügbar
bis 2027

 S. 252
Verfügbar
bis 2024

 S. 252
Verfügbar
bis 2024

 S. 254
Verfügbar
bis 2027

 S. 254
Verfügbar
bis 2027

 S. 252
Verfügbar
bis 2024

 S. 256
Verfügbar
bis 2026

 S. 256
Verfügbar
bis 2026

 S. 250
Verfügbar
bis 2027

 S. 254
Verfügbar
bis 2027

 S. 254
Verfügbar
bis 2027

 S. 250
Verfügbar
bis 2027

 S. 256
Verfügbar
bis 2026



! Neuheit

ohne Innenslip
mit Innenslip



3132401
schwarz/
slate grey

315011
316011
schwarz



318001 **3172001**



3132402
weiß/
slate grey

315013
316013
weiß



318002 **3172002**



3132403
khaki/
green gecko

3151801
-
green gecko



318700 **3172010**

ohne Innenslip
mit Innenslip



3132404
new navy/
mykonos blue

315015
316015
new navy



318006 **3172005**



3132405
curacao/
new navy

3151803
-
curacao



318400 **3172008**



3132406
pink glo/
slate grey

3151804
-
pink



3182105 **3172011**



HOSEN
BASIC
OBERTEILE
JACKEN
FUNKTIONS-
UNTERWÄSCHE
FUSSBALL
TRIKOTS &
SHORTS
STUTZEN &
SCHIENBEIN-
SCHONER
TORWART
FUSSBÄLLE
INDOOR
TRIKOTS &
SHORTS
HANDBÄLLE &
VOLLEYBÄLLE
SCHIEDSRICHTER
TASCHEN
ACCESSOIRES

EVO STAR TRIKOT

Stylisch, funktionell und strapazierfähig - ideal für jede Teamsportart geeignet!

Material: 100% recyceltes Polyester



Kinder:	Gr. 128-164	CHF	50,-*
Erwachsene:	Gr. S-XXXL	CHF	55,-*

(a) Stutzenstrumpf mit Logo, Gr. 0-5, CHF 14,-*
Baumwollanteil am Fußbereich verhindert rutschen im Schuh.
Material: 72% Polyester, 21% Baumwolle, 5% Polyamid, 2% Elasthan

(b) Tube Socks, Gr. 0-5, CHF 13,-*
Innovativer Stutzenstrumpf für die junge Generation.
Material: 88% Polyester, 2% Polyamid, 10% Elasthan

RIO 2.0 SHORTS

Leichte, strapazierfähige FunktionssHORTS für Teams und Trainingseinheiten.

Material: 100% Polyester
Innenslip: 100% Polyester

ohne Innenslip

Kinder:	Gr. 0-3	CHF	20,-*
Erwachsene:	Gr. 4-10	CHF	24,-*

mit Innenslip

Kinder:	Gr. 0-3	CHF	22,-*
Erwachsene:	Gr. 4-10	CHF	26,-*

(c) Tanaro Stutzenstrumpf, Gr. 0-4, CHF 14,-*
Baumwollanteil am Fußbereich verhindert Rutschen im Schuh.
Material: 72% Polypropylen, 16% Baumwolle, 9% Polyamid, 3% Elasthan



6131901
new royal/
new navy

615309
new royal/
weiß

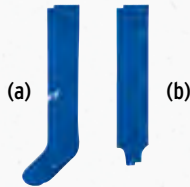

(a) (b)

318004 317004



6131902
green/
smaragd/
weiß

615522
smaragd/
weiß



318101 317101



6131903
rot/
rubinrot/
weiß

615310
rot/
weiß



318003 317003



6131904
curacao/
new navy/
green gecko

615404
schwarz/
curacao



318400 317400



6131905
weiß/
schwarz/
lime pop

615308
schwarz/
weiß



318002 317002



6131906
grau melange/
schwarz/
dunkelgrau

615308
schwarz/
weiß



318001 317001



6131907
orange/
mandarine/
schwarz

615508
schwarz/
orange



(c)

3180707 317009

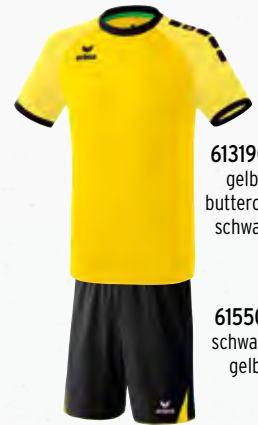

6131908
gelb/
buttercup/
schwarz

615507
schwarz/
gelb



318007 317007



6131909
new navy/
new royal/
rot

615506
new navy/
weiß



318006 317006

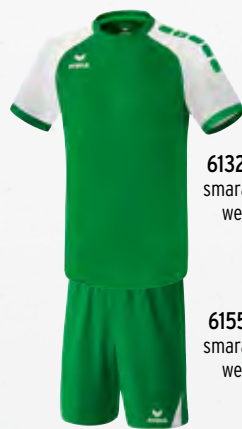

6132101
smaragd/
weiß

615522
smaragd/
weiß



3180705 317008



6132102
weiß/
rot

615310
rot/
weiß



318003 317003





HOSEN
BASIC
OBERTEILE
JACKEN
FUNKTIONS-
UNTERWÄSCHE
FUSSBALL
TRIKOTS &
SHORTS
STUTZEN &
SCHIENBEIN-
SCHONER
TORWART
FUSSBÄLLE
INDOOR
TRIKOTS &
SHORTS
HANDBÄLLE &
VOLLEYBÄLLE
SCHIEDSRICHTER
TASCHEN
ACCESSOIRES

ZENARI 3.0 TRIKOT

Robustes Trikot für starke Teams.

Material: 100% Polyester

Kinder:	Gr. 128-164	CHF	40,-*
Erwachsene:	Gr. S-XXXL	CHF	45,-*

(a) Stutzenstrumpf mit Logo, Gr. 0-5, CHF 14,-*
Baumwollanteil am Fußbereich verhindert rutschen im Schuh.
Material: 72% Polyester, 21% Baumwolle, 5% Polyamid, 2% Elasthan

(b) Stutzen, Gr. 0-3, CHF 9,-*
Klassischer Stutzen.
Material: 100% Polyamid

CLASSIC 5-C SHORTS

Leichte Shorts fürs Training und den Wettkampf

Material: 100% Polyester
Innenslip: 100% Polyester

Kinder:	Gr. 128-164	CHF	35,-*
Erwachsene:	Gr. S-XXL	CHF	40,-*

(c) Stutzenstrumpf, Gr. 0-5, CHF 14,-*
Perfekter Sitz in den Farben eures Teams
Material: 77% Polyester, 16% Baumwolle, 4% Elasthan, 3% Polypropylen



3131815
rot/
schwarz



3131816
rot/
weiß



3131817
new royal/
schwarz



3131818
new royal/
weiß

ohne Innenslip
mit Innenslip

315011
316011
schwarz

315012
316012
rot

315014
316014
new royal

315014
316014
new royal



(a) (b)

3180701 3172103



3180703 3172102



3180704 3172104



3180704 3172104



3131819
weiß/
schwarz



3131820
smaragd/
weiß



3131821
curacao/
weiß



3131822
gelb/
schwarz

ohne Innenslip
mit Innenslip

315013
316013
weiß

315016
316016
smaragd

315013
316013
weiß

315017
-
gelb



3180702 3172106



3180705 3172109



3180702 3172105



3180706 3172107



3131823
orange/
schwarz



3131824
gelb/
new royal

ohne Innenslip
mit Innenslip

315011
316011
schwarz

315017
-
gelb



3180707 3172101



3180706 3172108





HOSEN
BASIC OBERTEILE
JACKEN
FUNKTIONS-UNTERWÄSCHE
FUSSBALL TRIKOTS & SHORTS
STUTZEN & SCHIENBEIN-SCHONER
TORWART
FUSSBÄLLE
INDOOR TRIKOTS & SHORTS

SIENA 3.0 TRIKOT

Funktionelles Trikot im Streifen-Design.

Material: 100% Polyester

Kinder:	Gr. 128-164	CHF	35,-*
Erwachsene:	Gr. S-XXL	CHF	40,-*

(a) Stutzenstrumpf, Gr. 0-5, CHF 14,-*
Perfekter Sitz in den Farben eures Teams
Material: 77% Polyester, 16% Baumwolle, 4% Elasthan, 3% Polypropylen

RIO 2.0 SHORTS

Leichte, strapazierfähige FunktionssHORTS für Teams und Trainingseinheiten.

Material: 100% Polyester
Innenslip: 100% Polyester

ohne Innenslip

Kinder:	Gr. 0-3	CHF	20,-*
Erwachsene:	Gr. 4-10	CHF	24,-*

mit Innenslip

Kinder:	Gr. 0-3	CHF	22,-*
Erwachsene:	Gr. 4-10	CHF	26,-*

(b) Tanaro Stutzen, Gr. 0-3, CHF 12,-*
Die Alternative zum Tanaro Stutzenstrumpf.
Material: 90% Polypropylen, 10% Elasthan

HANDBÄLLE & VOLLEYBÄLLE
SCHIEDSRICHTER
TASCHEN
ACCESSOIRES



6132301
rot/
schwarz

615401
schwarz/
rot



3180703 317003



6132302
new royal/
weiß

615309
new royal/
weiß



3180704 317004



6132303
weiß/
schwarz

615308
schwarz/
weiß



3180702 317002



6132304
schwarz/
curacao

615404
schwarz/
curacao



3180701 317001



6132305
silver grey/
green gecko

615308
schwarz/
weiß



3180709 317101



6132306
columbia/
weiß

615308
schwarz/
weiß



3182116 317002

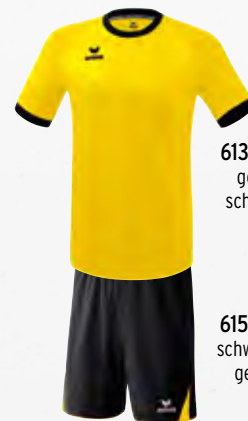

6132307
gelb/
schwarz

615507
schwarz/
gelb



3180706 317007



6132308
new navy/
faded denim

615506
new navy/
weiß



3182114 317006



HOSEN
BASIC
OBerteile
JACKEN
FUNKTIONS-
UNTERWÄSCHE
FUSSBALL
TRIKOTS &
SHORTS
STUTZEN &
SCHIENBEIN-
SCHONER
TORWART
FUSSBÄLLE
INDOOR
TRIKOTS &
SHORTS
HANDBÄLLE &
VOLLEYBÄLLE
SCHIEDSRICHTER
TASCHEN
ACCESSOIRES

MANTUA TRIKOT

Für jede Mannschaftssportart perfekt geeignet:
Das Mantua Trikot überzeugt mit seinen robusten
Eigenschaften und dem stylischen Design.

Material: 100% recyceltes Polyester

Kinder:	Gr. 128-164	CHF	30,-*
Erwachsene:	Gr. S-XXXL	CHF	35,-*



(a) Stutzenstrumpf, Gr. 0-5, CHF 14,-*
Perfekter Sitz in den Farben eures Teams
Material: 77% Polyester, 16% Baumwolle, 4% Elasthan, 3% Polypropylen

(b) Stutzen, Gr. 0-3, CHF 9,-*
Klassischer Stutzen.
Material: 100% Polyamid

CLASSIC 5-C SHORTS

Leichte Shorts fürs Training und den Wettkampf

Material: 100% Polyester
Innenslip: 100% Polyester

Kinder:	Gr. 128-164	CHF	35,-*
Erwachsene:	Gr. S-XXL	CHF	40,-*

(c) Madrid Stutzenstrumpf, Gr. 0-4, CHF 14,-*
Hochfunktioneller Tragekomfort in schlichtem Design.
Material: 68% Polyester, 16% Baumwolle, 8% Polyamid, 8% Elasthan

ohne Innenslip mit Innenslip

	3132101 rot		3132102 weiß		3132103 new royal		3132104 gelb
	315012 316012 rot		315013 316013 weiß		315014 316014 new royal		315017 - gelb
(a) 	3182107	(b) 	317003		3182108		317002
					3182109		317004
					3182110		317007

ohne Innenslip mit Innenslip

	3132105 green		3132106 schwarz		3132107 new orange		3132108 new navy
	315013 316013 weiß		315011 316011 schwarz		315011 316011 schwarz		315015 316015 new navy
	3182108		317101		3182112		317001
					3182113		317001
					3182114		317006

ohne Innenslip mit Innenslip

	3132109 slate grey		3132110 columbia		3132111 bordeaux
	3152001 - slate grey		3152111 - columbia		3152112 - bordeaux
	3182115		317002		3182116
					317002
					3182117
					317002





HOSEN
 BASIC
 OBERTEILE
 JACKEN
 FUNKTIONS-
 UNTERWÄSCHE
 FUSSBALL
 TRIKOTS &
 SHORTS
 STUTZEN &
 SCHIENBEIN-
 SCHONER
 TORWART
 FUSSBÄLLE
 INDOOR
 TRIKOTS &
 SHORTS
 HANDBÄLLE &
 VOLLEYBÄLLE
 SCHIEDSRICHTER
 TASCHEN
 ACCESSOIRES

MADRID TRIKOT

Modernes Design trifft auf volle Funktion.

Material: 100% Polyester

Kinder:	Gr. 128-164	CHF	30,-*
Erwachsene:	Gr. S-XXL	CHF	35,-*

(a) Madrid Stutzenstrumpf, Gr. 0-4, CHF 14,-*
 Hochfunktioneller Tragekomfort in schlichtem Design.
 Material: 68% Polyester, 16% Baumwolle, 8% Polyamid, 8% Elasthan

RIO 2.0 SHORTS

Leichte, strapazierfähige FunktionssHORTS für Teams und Trainingseinheiten.

Material: 100% Polyester
 Innenslip: 100% Polyester

ohne Innenslip

Kinder:	Gr. 0-3	CHF	20,-*
Erwachsene:	Gr. 4-10	CHF	24,-*

mit Innenslip

Kinder:	Gr. 0-3	CHF	22,-*
Erwachsene:	Gr. 4-10	CHF	26,-*

(b) Stutzen, Gr. 0-3, CHF 9,-*
 Klassischer Stutzen.
 Material: 100% Polyamid



3132201
schwarz/
rot

315011
schwarz



3180703 3172003



3132202
new royal/
weiß

3152103
new royal/
weiß

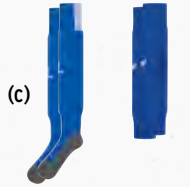

3182109 3172004



3132203
weiß/
schwarz

3152102
weiß/
schwarz



3182108 3172002



3132204
green/
smaragd

3152105
smaragd/
weiß



3180705 3172009



3132205
curacao/
mykonos

3151803
curacao



318400 3172008



3132206
rot/
new royal

315012
rot



3180703 3172003



3132207
gelb/
new royal

315017
gelb



3180706 3172006



3132208
rot/
weiß

3152101
rot/
weiß



3182107 3172003



3132209
weiß/
smaragd

3152105
smaragd/
weiß



3182111 3172009



3132210
columbia/
slate grey

3152109
slate grey/
weiß



3182116 3172011





HOSEN
BASIC OBERTEILE
JACKEN
FUNKTIONS-UNTERWÄSCHE
FUSSBALL TRIKOTS & SHORTS
STUTZEN & SCHIENBEIN-SCHONER
TORWART
FUSSBÄLLE
INDOOR TRIKOTS & SHORTS

SIX WINGS TRIKOT

Unser Allrounder im Teamsport aus recycelten Materialien.

Material: 100% recycelter Polyester



Kinder:	Gr. 128-164	CHF	30,-*
Erwachsene:	Gr. S-XXL	CHF	35,-*

RIO 2.0 SHORTS

Kinder:	Gr. 128-164	CHF	20,-*
Erwachsene:	Gr. S-XXL	CHF	24,-*

RETRO STAR SHORTS

Kinder:	Gr. 116-164	CHF	19,-*
Erwachsene:	Gr. S-XXL	CHF	22,-*

(a) Stutzenstrumpf, Gr. 0-5, CHF 14,-*
Perfekter Sitz in den Farben eures Teams
Material: 77% Polyester, 16% Baumwolle, 4% Elasthan, 3% Polypropylen

(b) Tube Socks, Gr. 0-5, CHF 13,-*
Innovativer Stutzenstrumpf für die junge Generation.
Material: 88% Polyester, 2% Polyamid, 10% Elasthan

(c) Madrid Stutzenstrumpf, Gr. 0-4, CHF 14,-*
Hochfunktioneller Tragekomfort in schlichtem Design.
Material: 68% Polyester, 16% Baumwolle, 8% Polyamid, 8% Elasthan

(d) Stutzenstrumpf mit Logo, Gr. 0-5, CHF 14,-*
Baumwollanteil am Fußbereich verhindert rutschen im Schuh.
Material: 72% Polyester, 21% Baumwolle, 5% Polyamid, 2% Elasthan

HANDBÄLLE & VOLLEYBÄLLE
SCHIEDSRICHTER
TASCHEN
ACCESSOIRES

1/4-Arm 1/1-Arm		3131825 3141818 rot		3131826 3141819 weiß		3131827 3141820 new royal		3131828 3141821 schwarz
ohne Innenslip mit Innenslip		315012 316012 rot		315011 316011 schwarz		315014 316014 new royal		315013 316013 weiß
		(a) (b)		3180702 317002		3180704 317004		3180701 317001
	3180703 317003							
1/4-Arm 1/1-Arm		3131829 3141822 gelb		3131830 3141823 smaragd		3131831 3141824 new navy		3131832 3141825 curacao
ohne Innenslip mit Innenslip		315011 316011 schwarz		315016 316016 smaragd		315015 316015 new navy		315013 316013 weiß
		3180706 317007		3180705 317008		(c) 318006 317006		318400 317400
1/4-Arm 1/1-Arm		3131833 3141826 orange		3131834 3141827 violet		3131835 3141828 grau melange		
ohne Innenslip mit Innenslip		315011 316011 schwarz		315013 316013 weiß		315011 316011 schwarz		
		3180707 317009		3180702 317002		3180701 317001		



HOSEN
 BASIC OBERTEILE
 JACKEN
 FUNKTIONS-UNTERWÄSCHE
 FUSSBALL TRIKOTS & SHORTS
 STUTZEN & SCHIENBEIN-SCHONER
 TORWART
 FUSSBÄLLE
 INDOOR TRIKOTS & SHORTS
 HANDBÄLLE & VOLLEYBÄLLE
 SCHIEDSRICHTER
 TASCHEN
 ACCESSOIRES

LIGA TRIKOT

Klassisches funktionelles Trikot mit gezielter Mesh-Belüftung.

Material: 100% Polyester
 Einsätze: 100% Polyester

1/4-Arm

Kinder:	Gr. 116-164	CHF	23,-*
Erwachsene:	Gr. S-XXXL	CHF	28,-*

1/1-Arm

Kinder:	Gr. 116-164	CHF	28,-*
Erwachsene:	Gr. S-XXXL	CHF	33,-*

(a) Stutzenstrumpf, Gr. 0-5, CHF 14,-*
 Perfekter Sitz in den Farben eures Teams
 Material: 77% Polyester, 16% Baumwolle, 4% Elasthan, 3% Polypropylen

(b) Stutzen, Gr. 0-3, CHF 9,-*
 Klassischer Stutzen.
 Material: 100% Polyamid

RIO 2.0 SHORTS

Leichte, strapazierfähige Funktionsshorts für Teams und Trainingseinheiten.

Material: 100% Polyester
 Innenslip: 100% Polyester

ohne Innenslip

Kinder:	Gr. 0-3	CHF	20,-*
Erwachsene:	Gr. 4-10	CHF	24,-*

mit Innenslip

Kinder:	Gr. 0-3	CHF	22,-*
Erwachsene:	Gr. 4-10	CHF	26,-*

(c) Stutzenstrumpf mit Logo, Gr. 0-5, CHF 14,-*
 Baumwollanteil am Fußbereich verhindert rutschen im Schuh.
 Material: 72% Polyester, 21% Baumwolle, 5% Polyamid, 2% Elasthan

1/4-Arm
1/i-Arm



3132120
3142101
rot/
weiß

3152101
rot/
weiß



318003 3172102



3132121
3142102
weiß/
schwarz

3152102
weiß/
schwarz



318002 3172106



3132122
3142103
new royal/
weiß

3152103
new royal/
weiß



318004 3172104

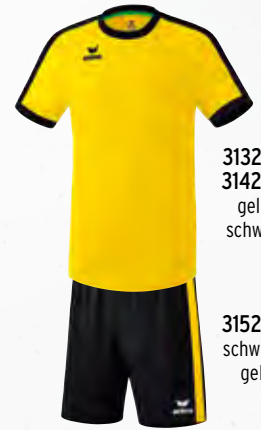

3132123
3142104
gelb/
schwarz

3152104
schwarz/
gelb



318007 3172107

1/4-Arm
1/i-Arm



3132124
3142105
smaragd/
weiß

3152105
smaragd/
weiß

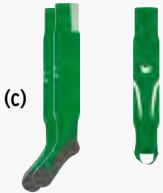

3182111 3172109



3132125
3142106
schwarz/
weiß

3152106
schwarz/
weiß



318001 3172101



3132126
3142107
new orange/
schwarz

3152107
new orange/
schwarz



3182113 3172101



3132127
3142108
new navy/
weiß

3152108
new navy/
weiß



3182114 3172110

1/4-Arm
1/i-Arm



3132128
3142109
slate grey/
weiß

3152109
slate grey/
weiß



3182115 3172106



3132129
3142110
curacao/
schwarz

3152110
curacao/
schwarz



318400 3172105



3132130
3142111
weiß/
rot

3152101
rot/
weiß



318002 3172102





Langarm-Variante verfügbar bis 2025

RETRO STAR TRIKOT

Zeitloser Look auf dem Platz oder in der Halle.

Material: 100% Polyester

1/4-Arm

Kinder:	Gr. 116-164	CHF	18,-*
Erwachsene:	Gr. S-XXL	CHF	22,-*

1/1-Arm

Kinder:	Gr. 116-164	CHF	22,-*
Erwachsene:	Gr. S-XXL	CHF	26,-*

RETRO STAR SHORTS

Kinder:	Gr. 116-164	CHF	19,-*
Erwachsene:	Gr. S-XXL	CHF	22,-*

(a) Stutzenstrumpf mit Logo, Gr. 0-5, CHF 14,-*
Baumwollanteil am Fußbereich verhindert rutschen im Schuh.
Material: 72% Polyester, 21% Baumwolle, 5% Polyamid, 2% Elasthan

(b) Tanaro Stutzen, Gr. 0-3, CHF 12,-*
Die Alternative zum Tanaro Stutzenstrumpf.
Material: 90% Polypropylen, 10% Elasthan

(c) Madrid Stutzenstrumpf, Gr. 0-4, CHF 14,-*
Hochfunktioneller Tragekomfort in schlichtem Design.
Material: 68% Polyester, 16% Baumwolle, 8% Polyamid, 8% Elasthan

SHORTS HERREN & KINDER



615308
schwarz/weiß



615309
new royal/weiß



615310
rot/weiß



615401
schwarz/rot



615402
schwarz/green



615404
schwarz/curacao



615506
new navy/weiß



615507
schwarz/gelb



615508
schwarz/orange



615522
smaragd/weiß



CLASSIC 5-C SHORTS

- Stylish Trainings- und WettkampfsHORTS aus elastischem Funktionsmaterial
- Hitzebeständiger 5-C Print auf der Seite
- Mit Innenslip
- Ideal kombinierbar mit allen 5-C Trikots
- Seitenlänge bei Gr. M: 46 cm

Material: 100% Polyester
Innenslip: 100% Polyester

Kinder: Gr. 128-164 CHF 35,-*
Erwachsene: Gr. S-XXL CHF 40,-*



3152101
rot/
weiß

3152102
weiß/
schwarz

3152103
new royal/
weiß

3152104
schwarz/
gelb

3152105
smaragd/
weiß

3152106
schwarz/
weiß

3152107
new orange/
schwarz

3152108
new navy/
weiß

3152109
slate grey/
weiß

3152110
curacao/
schwarz

RETRO STAR SHORTS

- Schnelltrocknendes Funktionsmaterial
- Elastischer Bund mit Kordelzug
- Seitenlänge: 46 cm (Gr.M)
- Ohne Innenslip

Material: 100% Polyester

Kinder: Gr. 116-164 CHF 19,-*
Erwachsene: Gr. S-XXL CHF 22,-*

 ohne Innenslip
mit Innenslip

 315011
316011
schwarz

 315012
316012
rot

 315013
316013
weiß

 315014
316014
new royal

 315015
316015
new navy

 315016
316016
smaragd

ohne Innenslip

 315017
gelb

 3151801
green gecko

 3151802
neon orange

 3151803
curacao

 3151804
pink

 3152001
slate grey

 3152111
columbia

 3152112
bordeaux

RIO 2.0 SHORTS

- Der ERIMA Klassiker
- Elastisches Funktionsmaterial
- Angenehmer Tragekomfort
- Seitenlänge: 46 cm (Gr. 6)
- Ohne Innenslip

 Material: 100% Polyester
Innenslip: 100% Polyester

ohne Innenslip

Kinder: Gr. 0-3 CHF 20,-*

Erwachsene: Gr. 4-10 CHF 24,-*

mit Innenslip

Kinder: Gr. 0-3 CHF 22,-*

Erwachsene: Gr. 4-10 CHF 26,-*

3151801-3152112

Kinder Gr. 128-164 CHF 20,-*

ohne Innenslip

Erwachsene: Gr. S-XXL CHF 24,-*

 ohne Innenslip
mit Innenslip

 315771
316771
schwarz

 315772
316772
weiß

 315774
-
rot

 315775
316775
new royal

 315776
-
smaragd

 315902
-
new navy

CELTA SHORTS

- Elastisches Funktionsmaterial
- Leichte Shorts
- Angenehmer Tragekomfort
- Optimales Preis-/Leistungsverhältnis
- Seitenlänge bei Gr. 6, 45,5 cm

 Material: 100% Polyester
Innenslip: 100% Polyester

ohne Innenslip

Kinder: Gr. 00-3 CHF 20,-*

Erwachsene: Gr. 4-12 CHF 24,-*

mit Innenslip

Kinder: Gr. 00-3 CHF 22,-*

Erwachsene: Gr. 4-12 CHF 26,-*



! Neuheit



3132407
schwarz/
slate grey

3152301
schwarz



318001 3172001



3132408
weiß/
slate grey

3152306
new white



318002 3172002



3132409
khaki/
green gecko

3152401
green gecko



318700 3172010



3132410
new navy/
mykonos blue

3152305
new navy



318006 3172005



3132411
curacao/
new navy

3152310
curacao



318400 3172008



3132412
pink glo/
slate grey

3152311
slate grey

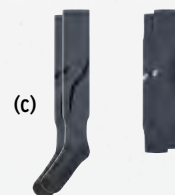

3182105 3172011



HOSEN
 BASIC-
 OBERTEILE
 JACKEN
 FUNKTIONS-
 UNTERWÄSCHE
 FUSSBALL
 TRIKOTS &
 SHORTS
 STUTZEN &
 SCHIENBEIN-
 SCHONER
 TORWART
 FUSSBÄLLE
 INDOOR
 TRIKOTS &
 SHORTS
 HANDBÄLLE &
 VOLLEYBÄLLE
 SCHIEDSRICHTER
 TASCHEN
 ACCESSOIRES

EVO STAR TRIKOT

Stylisch, funktionell und strapazierfähig - ideal für jede Teamsportart geeignet!

Material: 100% recyceltes Polyester



Damen: Gr. 34-44 CHF 55,-*

RIO 2.0 SHORTS

Leichte, strapazierfähige FunktionssHORTS für Teams und Trainingseinheiten.

Material: 100% Polyester

Damen: Gr. 34-48 CHF 24,-*

(a) Stutzenstrumpf mit Logo, Gr. 0-5, CHF 14,-*
 Baumwollanteil am Fußbereich verhindert rutschen im Schuh.
 Material: 72% Polyester, 21% Baumwolle, 5% Polyamid, 2% Elasthan

(b) Tube Socks, Gr. 0-5, CHF 13,-*
 Innovativer Stutzenstrumpf für die junge Generation.
 Material: 88% Polyester, 2% Polyamid, 10% Elasthan

(c) Tanaro Stutzenstrumpf, Gr. 0-4, CHF 14,-*
 Baumwollanteil am Fußbereich verhindert Rutschen im Schuh.
 Material: 72% Polypropylen, 16% Baumwolle, 9% Polyamid, 3% Elasthan



6301901
new royal/
new navy

615312
new royal/
weiß

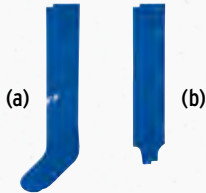

(a) (b)

318004 317004



6301902
green/
smaragd/
weiß

615410
schwarz/
green



318001 317001



6301903
rot/
rubinrot/
weiß

615313
rot/
weiß



318003 317003



6301904
curacao/
new navy/
green gecko

615412
schwarz/
curacao



318400 317400

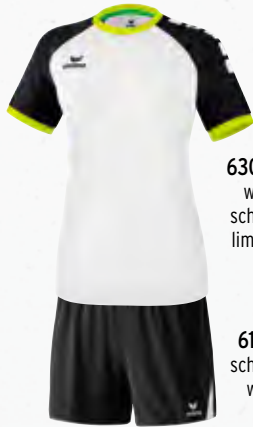

6301905
weiß/
schwarz/
lime pop

615311
schwarz/
weiß



318002 317002



6301906
grau melange/
schwarz/
dunkelgrau

615311
schwarz/
weiß



318001 317001



6301907
orange/
mandarine/
schwarz

615516
schwarz/
orange



(c)

3180707 317009

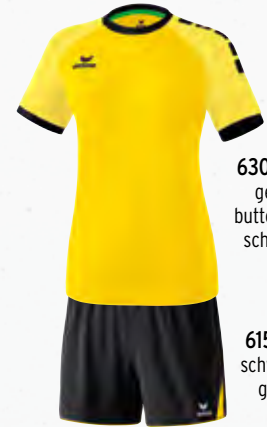

6301908
gelb/
buttercup/
schwarz

615510
schwarz/
gelb



318007 317007



6301909
new navy/
new royal/
rot

615509
new navy/
weiß



318006 317006



6302101
smaragd/
weiß

615311
schwarz/
weiß



3180705 317008



6302102
weiß/
rot

615313
rot/
weiß



318003 317003





HOSEN
BASIC
OBERTEILE
JACKEN
FUNKTIONS-
UNTERWÄSCHE
FUSSBALL
TRIKOTS &
SHORTS
STUTZEN &
SCHIENBEIN-
SCHONER
TORWART
FUSSBÄLLE
INDOOR
TRIKOTS &
SHORTS
HANDBÄLLE &
VOLLEYBÄLLE
SCHIEDSRICHTER
TASCHEN
ACCESSOIRES

ZENARI 3.0 TRIKOT DAMEN

Robustes Trikot für starke Teams.

Material: 100% Polyester

Damen: Gr. 34-48 CHF 45,-*

(a) Stutzenstrumpf mit Logo, Gr. 0-5, CHF 14,-*
Baumwollanteil am Fußbereich verhindert rutschen im Schuh.
Material: 72% Polyester, 21% Baumwolle, 5% Polyamid, 2% Elasthan

(b) Stutzen, Gr. 0-3, CHF 9,-*
Klassischer Stutzen.
Material: 100% Polyamid

CLASSIC 5-C SHORTS

Leichte Shorts fürs Training und den Wettkampf

Material: 100% Polyester

Damen: Gr. 34-48 CHF 40,-*

(c) Stutzenstrumpf, Gr. 0-5, CHF 14,-*
Perfekter Sitz in den Farben eures Teams
Material: 77% Polyester, 16% Baumwolle, 4% Elasthan, 3% Polypropylen



6132309
rot/
schwarz

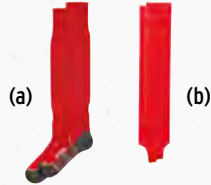

(a) 3180703 (b) 317003



6132310
new royal/
weiß



3180704 317004



6132311
weiß/
schwarz



3180702 317002



6132312
schwarz/
curacao



3180701 317001



6132313
silver grey/
green gecko



3180709 317001



6132314
columbia/
weiß

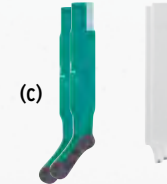

(c) 3182116 317002



6132315
gelb/
schwarz



3180706 317007



6132316
new navy/
faded denim



3182114 317006





HOSEN
 BASIC
 OBERTEILE
 JACKEN
 FUNKTIONS-
 UNTERWÄSCHE
 FUSSBALL
 TRIKOTS &
 SHORTS
 STUTZEN &
 SCHIENBEIN-
 SCHONER
 TORWART
 FUSSBÄLLE
 INDOOR
 TRIKOTS &
 SHORTS
 HANDBÄLLE &
 VOLLEYBÄLLE
 SCHIEDSRICHTER
 TASCHEN
 ACCESSOIRES

MANTUA TRIKOT

Für jede Mannschaftssportart perfekt geeignet:
 Das Mantua Trikot überzeugt mit seinen robusten
 Eigenschaften und dem stylischen Design.

Material: 100% recyceltes Polyester



Damen: Gr. 34-44 CHF 35,-*

(a) Stutzenstrumpf, Gr. 0-5, CHF 14,-*
 Perfekter Sitz in den Farben eures Teams
 Material: 77% Polyester, 16% Baumwolle, 4% Elasthan, 3% Polypropylen

(b) Stutzen, Gr. 0-3, CHF 9,-*
 Klassischer Stutzen.
 Material: 100% Polyamid

CLASSIC 5-C SHORTS

Leichte Shorts fürs Training und den Wettkampf

Material: 100% Polyester

Damen: Gr. 34-48 CHF 40,-*

(c) Madrid Stutzenstrumpf, Gr. 0-4, CHF 14,-*
 Hochfunktioneller Tragekomfort in schlichtem Design.
 Material: 68% Polyester, 16% Baumwolle, 8% Polyamid, 8% Elasthan



3132112
rot

3152302
rot

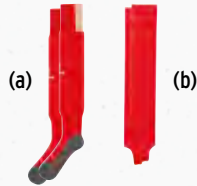

3182107 317003



3132113
weiß

3152306
new white



3182108 317002



3132114
new royal

3152303
new royal



3182109 317004



3132115
schwarz

3152301
schwarz



3182112 317001



3132116
new orange

3152308
new orange



3182113 317001



3132117
slate grey

3152311
slate grey



3182115 317002



3132118
columbia

3152309
columbia



3182116 317002



3132119
pink glo

3152301
schwarz



3182112 317001





HOSEN

BASIC
OBerteile

JACKEN

FUNKTIONS-
UNTERWÄSCHEFUSSBALL
TRIKOTS &
SHORTSSTUTZEN &
SCHIENBEIN-
SCHONER

TORWART

FUSSBÄLLE

INDOOR
TRIKOTS &
SHORTSHANDBÄLLE &
VOLLEYBÄLLE

SCHIEDSRICHTER

TASCHEN

ACCESSOIRES

MADRID TRIKOT DAMEN

Modernes Design trifft auf volle Funktion.

Material: 100% Polyester

Damen: Gr. 34-44 CHF 35,-*

(a) Madrid Stutzenstrumpf, Gr. 0-4, CHF 14,-*
Hochfunktioneller Tragekomfort in schlichtem Design.
Material: 68% Polyester, 16% Baumwolle, 8% Polyamid, 8% Elasthan

(b) Stutzen, Gr. 0-3, CHF 9,-*
Klassischer Stutzen.
Material: 100% Polyamid

RIO 2.0 SHORTS

Leichte, strapazierfähige FunktionssHORTS für Teams und Trainingseinheiten.

Material: 100% Polyester

Damen: Gr. 34-48 CHF 24,-*

SHORTS DAMEN



615311 schwarz/weiß 615312 new royal/weiß 615313 rot/weiß 615409 schwarz/rot 615410 schwarz/green 615412 schwarz/curacao 615509 new navy/weiß 615510 schwarz/gelb 615516 schwarz/orange



CLASSIC 5-C SHORTS

- Spezieller Damenschnitt
- Styliche Trainings- und WettkampfsHORTS aus elastischem Funktionsmaterial
- Hitzebeständiger 5-C Print auf der Seite
- Ideal kombinierbar mit allen 5-C Trikots
- Seitenlänge bei Gr. 38: 33 cm

Material: 100% Polyester

Damen:

Gr. 34-48

CHF 40,-*



3152301 schwarz 3152302 rot 3152303 new royal 3152304 smaragd 3152305 new navy 3152306 new white 3152307 gelb 3152308 new orange 3152309 columbia 3152310 curacao 3152311 slate grey 3152401 green gecko

RIO 2.0 SHORTS

Leichte, strapazierfähige FunktionsSHORTS für Teams und Trainingseinheiten.

- Der ERIMA Klassiker jetzt auch speziell für Damen
- Elastisches Funktionsmaterial für volle Bewegungsfreiheit
- Stretch-Bund mit Kordel für besseren Sitz
- Spezieller Damenschnitt
- Ohne Innenslip

Material: 100% Polyester

Damen:

Gr. 34-48

CHF 24,-*



Neue Farbvariante verfügbar!



332771
schwarz

CELTA SHORTS

- Elastisches Funktionsmaterial
- Spezieller Damenschnitt
- Leichte Shorts
- Angenehmer Tragekomfort
- Optimales Preis-/Leistungsverhältnis
- Ohne Innenslip
- Seitenlänge bei Gr. 38: 37 cm

Material: 100% Polyester

Damen:

Gr. 32-48

CHF 24,-*



STUTZEN & SCHIENBEINSCHONER



ACCESSOIRES

TASCHEN

SCHIEDSRICHTER

HANDBÄLLE & VOLLEYBÄLLE

INDOOR TRIKOTS & SHORTS

FUSSBÄLLE

TORWART

STUTZEN & SCHIENBEINSCHONER

FUSSBALL TRIKOTS & SHORTS

FUNKTIONS-UNTERWÄSCHE

JACKEN

BASIC OBERTEILE

HOSEN

TRAININGSSOCKE GRIP

Der perfekte Begleiter für dein Training oder Spiel!



HERVORRAGENDER HALT

Dank der Noppen an der Fußsohle und der Ferse ist dir ein sicherer Halt ohne Verrutschen in deinen Sportschuhen sicher.



Neuheit

TRAININGSSOCKE GRIP

Hervorragender Tragekomfort und Halt mit unserer GRIP Socke.

- ABS an der Fußsohle und der Ferse
- Weicher und langlebiger Materialmix
- Verstärkter Fersen- und Zehenbereich
- Feuchtigkeitsregulierende Mesh-Struktur am Spann
- Links-rechts-System
- In drei verschiedenen Größen

Material: 55% Polyamid, 42% Polyester
(COOLMAX® ALL SEASON ECO MADE)
3% Elasthan

Größe: 39-42, 43-46, 47-50 CHF 30,-*



3182402
white



3182401
black

TUBE SOCKS

Bei der innovativen Weiterentwicklung des Stutzenstrumpfs ging es vor allem um einen individuellen Tragekomfort. Dafür sorgt das einfache Kombinieren mit den passenden Trainingssocken.

Trainingssocken und Schienbeinschoner anziehen, anschließend die Tube Socks darüber ziehen.



TUBE SOCKS

Innovativer Stutzenstrumpf für die junge Generation.

- Elastisches, hautfreundliches Funktionsmaterial
- Rückseite mit dehnbarem Mesh-Einsatz
- Ohne Steg
- Kombinierbar mit Trainingssocken

Material: 88% Polyester, 10% Elasthan, 2% Polyamid

Gr. 0-5 CHF 13,-*

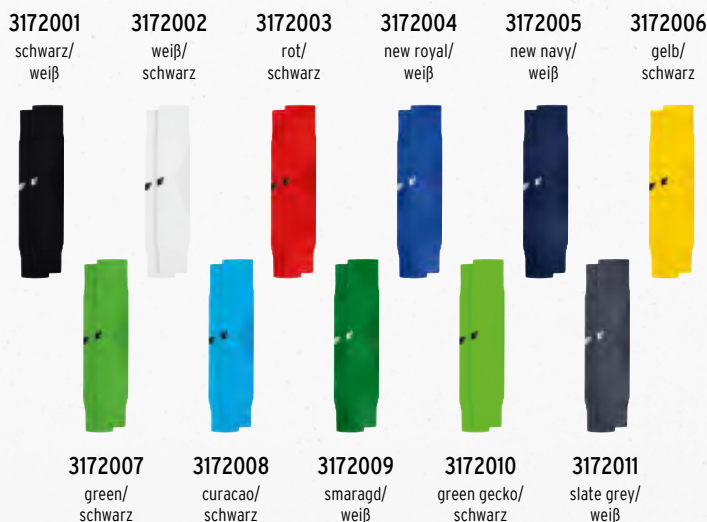

TRAININGSSOCKEN

Hochfunktionelle Trainingssocke mit optimaler Passform durch Rechts-Links-System und Spezialzonen für ein besonders angenehmes Tragegefühl.

- Links-rechts System
- Schnelltrocknendes Funktionsmaterial
- Knöchelschutz
- Plüschzone auf der Sohle

Material: 55% Polyester, 35% Baumwolle, 10% Elasthan

Gr. 0-5 CHF 15,-*



STUTZEN



3182107 rot 3182108 new white 3182109 new royal 3182110 gelb 3182111 smaragd 3182112 schwarz 3182113 new orange 3182114 new navy 3182115 slate grey 3182116 columbia 3182117 bordeaux

MADRID STUTZENSTRUMPF

Hochfunktioneller Tragekomfort in schlichtem Design.

- Elastisches, hautfreundliches Funktionsmaterial
- Links-rechts System
- Verstärkter Einsatz am Knöchel
- Plüschzone auf der Sohle

Material: 68% Polyester, 16% Baumwolle, 8% Polyamid, 8% Elasthan

Gr. 0-4 CHF 14,-*



3182101 new petrol/schwarz 3182102 new navy/weiß 3182103 bordeaux/weiß 3182104 bio lime/slate grey 3182105 slate grey/schwarz 3182106 pink glo/slate grey 318370 schwarz/weiß 318371 rot/weiß 318372 rot/schwarz 318373 new royal/weiß 318374 curacao/schwarz 318375 weiß/schwarz 318376 gelb/schwarz 318377 new royal/gelb 318378 smaragd/weiß

TANARO STUTZENSTRUMPF

Baumwollanteil am Fußbereich verhindert Rutschen im Schuh.

- Plüschzone auf der Sohle

Material: 72% Polypropylen, 16% Baumwolle, 9% Polyamid, 3% Elasthan

Material: 73% Polyester, 16% Baumwolle, 9% Polyamid, 2% Elasthan

Gr. 0-4 CHF 14,-*



318001 schwarz 318002 weiß 318003 rot 318004 new royal 318006 new navy 318007 gelb 318101 green 318400 curacao 318700 green gecko

STUTZENSTRUMPF MIT LOGO

Baumwollanteil am Fußbereich verhindert rutschen im Schuh.

- Plüschzone auf der Sohle mit Baumwollanteil

Material: 72% Polyester, 21% Baumwolle, 5% Polyamid, 2% Elasthan

Gr. 0-5 CHF 14,-*

 3180701
schwarz

 3180702
weiß

 3180703
rot

 3180704
new royal

 3180705
smaragd

 3180706
gelb

 3180707
orange

 3180708
green

 3180709
green gecko

STUTZENSTRUMPF

Perfekter Sitz in den Farben eures Teams.

- Plüschzone auf der Sohle
- Links-rechts System

 Material: 77% Polyester,
16% Baumwolle,
4% Elasthan,
3% Polypropylen

Gr. 0-5

CHF 14,-*

 317001
schwarz

 317002
weiß

 317003
rot

 317004
new royal

 317006
new navy

 317007
gelb

 317008
smaragd

 317009
orange

 317101
green

 317400
curacao

STUTZEN

Klassischer Stutzen.

- Angestrickter Steg
- Verstärkter Einsatz oberhalb des Knöchels

Material: 100% Polyamid

Gr. 0-3

CHF 9,-*

 3172101
schwarz/weiß

 3172102
rot/weiß

 3172103
rot/schwarz

 3172104
new royal/weiß

 3172105
curacao/schwarz

 3172106
weiß/schwarz

 3172107
gelb/schwarz

 3172108
new royal/gelb

 3172109
smaragd/weiß

 3172110
new navy/weiß

TANARO STUTZEN

Die Alternative zum Tanaro Stutzenstrumpf.

- Elastischer, hautfreundlicher Materialmix
- Elastischer Einsatz am Knöchel
- Gerippter Steg

 Material: 90% Polypropylen,
10% Elasthan

Gr. 0-3

CHF 12,-*

EVO FLEX SUPERLITE

Noch leichter, noch besser! Die Weiterentwicklung unseres Evo Flex kommt mit einem noch dünneren Material und einem noch höheren Komfort. Der Schienbeinschoner vereint unschlagbare Flexibilität und maximale Stoßdämpfung!



EXTREM LEICHT UND ULTRA DÜNN

Trotz einer Materialstärke von nur 4,5 mm schützt das ERIMA HASG Material bei schweren Aufprallen.



ERGO FLEX SYSTEM

Extrem flexibel! Das Material passt sich durch seine extrem hohe Flexibilität perfekt an dein Schienbein an.



SHOCK FREEZE SYSTEM

Schockabsorbierend! Für eine kontrollierte Schlagdämpfung nimmt das ERIMA HASG Material die Energie auf und leitet diese ab.



AIR CIRCULATION SYSTEM

Die vielen Lüftungslöcher in der Struktur ermöglichen eine natürliche Ventilation und Luftzirkulation.



SELBST-REGENERATION

Auch nach mehrfachem Aufprall kann das ERIMA HASG Material weiterhin verwendet werden. Anders als PU oder EPS-Schäume ohne Materialschaden, da es wieder seine ursprüngliche Form annimmt.



TEMPERATURBESTÄNDIG

Der Aufprallschutz ist auch bei extremer Kälte oder Hitze gegeben. Das ERIMA HASG Material bleibt bei Temperaturen von -20°C bis +40°C unverändert.



EINFACH WASCHBAR

Das Material ist waschmaschineneeignet und kann ohne Funktionsverlust über 50-mal bei 40°C gewaschen werden.



EVO FLEX SUPERLITE

Der Name ist Programm! Super leichter, extrem flexibler Schienbeinschoner mit maximaler Stoßdämpfung für bestes Spielgefühl. Kaum spürbar und trotzdem perfekt geschützt. Du wirst ihn lieben!

Schild: Kaum spürbar, Extrem leicht, Maximale Flexibilität, Hohe Ventilation durch Lüftungslöcher, Keine störenden Nähte, Selbst regenerierend, 100% aus ERIMA HASG Material, Waschmaschineneeignet

Verschluss: Einfach fixierbar durch Tube Socks

Gr. XS, S, M

CHF 50,-*



7212401
schwarz/silber



Neuheit



EVO FLEX

Revolutionäre Flexibilität. Überragender Schutz.
Optimaler Tragekomfort.

Schild: Extrem flexible Platine mit HASG-Technology, Maximale Stoßdämpfung, Ventilation durch Lüftungslöcher, Gespritzte Konstruktion ohne Nähte, Ergonomische Form, Hautfreundliche Innenseite, Waschmaschinengeeignet

Verschluss: Fixierbar durch Tube Socks

• Inkl. hautfreundlichen Tube Socks

Gr. XS, S, M

CHF 50,-*



7212002
schwarz/gold



SCHIENBEINSCHONER

FLEX GUARD

Extrem leicht und flexibel! Optimaler Schutz bei voller Beweglichkeit.

- Sehr hoher Tragekomfort
- Extrem leicht
- Sehr flexibles, schlagfestes TPU-Schild
- Backing aus EVA-Schaum mit Zellstruktur für hervorragende Luftzirkulation
- Leicht abwaschbar
- Einfach fixierbar durch die mitgelieferten Tube Socks mit hohem Stretch-Anteil

Gr. XS, S, M, L, XL

CHF 35,-*



7212402
lime/schwarz



FLEX GUARD PROTECT

Flexibler Schienbeinschoner mit Zell-Struktur für einen hohen Tragekomfort.

- Extrem leicht
- Sehr flexibles, schlagfestes TPU-Schild
- Backing aus EVA-Schaum mit Zellstruktur für hervorragende Luftzirkulation
- Leicht abwaschbar
- Fixierter Knöchelschutz
- Verschluss individuell anpassbar durch anatomisch angebrachte Klettverschlüsse

Gr. XS, S, M, L, XL

CHF 35,-*



7212403
green gecko/schwarz



FLEX GUARD ERGONO

Der Klassiker – entwickelt für alle Situationen, in denen es etwas ruppiger zugeht.

- Flexible Passform
- Fixierter Knöchelschutz
- Klassische Stäbchen-Konstruktion
- Leicht abwaschbar
- Verschluss individuell anpassbar durch anatomisch angebrachte Klettverschlüsse

Gr. XXS, XS, S, M, L

CHF 22,-*



7212404
curacao/schwarz





Neuheit



7212405
schwarz



7210712
schwarz



7210713
weiß

TUBE SOCKS 3.0

Für einen sicheren Sitz deiner Schienbeinschoner.

- Atmungsaktives, elastisches Material
- Besonders hautfreundliches Material für einen hohen Tragekomfort
- Eng anliegend für eine optimale Fixierung des Schienbeinschoners
- Optimaler Halt der Schienbeinschoner auch ohne eingearbeitete Tasche

Material: 80% Polyamid, 20% Elasthan

Gr. S,L CHF 15,-*

TUBE SOCK 2.0

Für den perfekten Sitz.

- Enganliegender Strumpf ohne Fuß zur Befestigung von Schienbeinschonern
- Hautfreundliches Material
- Eingearbeitete Tasche

Material: 85% Polyester, 15% Elasthan

7210712 Gr. 1,2 CHF 14,-*



724001
weiß

724002
schwarz

724025
new royal



724026
rot

724027
smaragd

724028
gelb



724514
orange

724515
green

724517
curacao

724518
new navy

GUARD STAYS

• Für verbesserten Halt der Schienbeinschoner

Material: 50% Rubber, 30% Elasthan, 20% Nylon

CHF 9,-*



724203
schwarz



724204
weiß

STUTZENHALTER

• VPE 2 Stück

Material: 65% Nylon, 20% PVC, 15% Rubber

CHF 8,-*

HOSEN

BASIC
OBERTEILE

JACKEN

FUNKTIONS-
UNTERWÄSCHE

FUSSBALL
TRIKOTS &
SHORTS

STUTZEN &
SCHIENBEIN-
SCHONER

TORWART

FUSSBÄLLE

INDOOR
TRIKOTS &
SHORTS

HANDBÄLLE &
VOLLEYBÄLLE

SCHIEDSRICHTER

TASCHEN

ACCESSOIRES





TORWART



ACCESSOIRES

TASCHEN

SCHIEDSRICHTER

HANDBÄLLE &
VOLLEYBÄLLE

INDOOR
TRIKOTS &
SHORTS

FUSSBÄLLE

TORWART

STUTZEN &
SCHIENBEIN-
SCHONER

FUSSBALL
TRIKOTS &
SHORTS

FUNKTIONS-
UNTERWÄSCHE

JACKEN

BASIC
OBERTEILE

HOSEN



TORWARTTRIKOT PRO

Perfekter Tragekomfort für den Einsatz im Tor.

- Strapazierfähiges, schnelltrocknendes Material
- Ellbogenpolster bieten weichen Aufprallschutz
- Raglanärmel ermöglichen volle Bewegungsfreiheit
- Breite Bündchen am Ärmel
- Ergonomische Passform

Material: 100% Polyester

Kinder:	Gr. 128-164	CHF	50,-*
Erwachsene:	Gr. S-XXL	CHF	55,-*

RIO 2.0 SHORTS

- Der ERIMA Klassiker
- Elastisches Funktionsmaterial
- Angenehmer Tragekomfort
- Seitenlänge: 46 cm (Gr. 6)
- Ohne Innenslip

Material: 100% Polyester

Kinder:	Gr. 0-3	CHF	20,-*
	Gr. 128-164	CHF	20,-*
Erwachsene:	Gr. 4-10	CHF	24,-*
	Gr. S-XXL	CHF	24,-*

4142201
schwarz/slate grey



315011
schwarz

4142202
neon orange/bordeaux



3151802
neon orange

4142203
columbia/new navy



3152111
columbia



7240701
schwarz/green

KNIESCHONER

Maximaler Schutz. Sicherer Sitz.

- Anatomische Form
- Optimale Dämpfungseigenschaften
- Abriebfeste & hitzebeständige Außenschicht
- Perfekter Halt & optimaler Schutz

Oberstoff: 100% Polyamid
Futter: 100% Neopren
Polsterung: 54% Polyester, 39% EVA, 7% Elasthan

Erwachsene: Gr. S-XL CHF 45,-*



4100702
schwarz

ELEMENTAL TORWARTHOSE MIT BÜNDCHEN

Gemacht für deine perfekte Parade.

- Lange, elastische Bündchen
- Strapazierfähiges Funktionspolyester
- Abriebfeste Knie- und Hüftpolster mit sehr guten Dämpfungseigenschaften

Material: 100% Polyester
Einsätze: 100% Polyester

Kinder: Gr. 128-164 CHF 45,-*
Erwachsene: Gr. S-XXL CHF 55,-*



4090701
schwarz

ELEMENTAL TORWARTHOSE OHNE INNENSLIP

Glanzparade.

- Strapazierfähiges Funktionspolyester
- Abriebfeste Hüftpolster mit sehr guten Dämpfungseigenschaften

Material: 100% Polyester
Einsätze: 100% Polyester

Kinder: Gr. 128-164 CHF 40,-*
Erwachsene: Gr. S-XXL CHF 45,-*

ERIMA TORWARHANDSCHUHE ÜBERSICHT

PROFI & WETTKAMPF



FLEX-RAY MATCH ECO
CHF 110,-*
Gr. 7 - 12
Grip ★★★★★
Abrieb ★★★★★
Dämpfung ★★★★★



FLEX-RAY PRO
CHF 70,-*
Gr. 7 - 12
Grip ★★★★★
Abrieb ★★★★★
Dämpfung ★★★★★



FLEX-RAY PRO HARDGROUND
CHF 70,-*
Gr. 7 - 12
Grip ★★★★★
Abrieb ★★★★★
Dämpfung ★★★★★

EINSTEIGER & TRAINING



FLEX-RAY NEW TALENT
CHF 25,-*
Gr. 3 - 10
Grip ★★★☆☆
Abrieb ★★★☆☆
Dämpfung ★★★☆☆



FLEX-RAY ROBUSTO
CHF 35,-*
Gr. 4 - 11
Grip ★★★☆☆
Abrieb ★★★☆☆
Dämpfung ★★★☆☆



FLEX-RAY HARDGROUND
CHF 50,-*
Gr. 4 - 11
Grip ★★★☆☆
Abrieb ★★★☆☆
Dämpfung ★★★☆☆

FINGERSCHUTZ



FLEX-RAY PROTECT
CHF 40,-*
Gr. 3 - 10
Grip ★★★☆☆
Abrieb ★★★☆☆
Dämpfung ★★★☆☆

FLEX-RAY MATCH ECO

Der Torwarthandschuh für alle Profis und die, die es werden wollen! Der innovative Matchhandschuh vereint eine perfekte Passform und maximale Griffigkeit. Zudem schont er dank den nachhaltigen Materialien gleichzeitig Ressourcen.



GENIALER HYLA-CUT

Der eng anliegende Hyla-Cut kombiniert die Vorteile des negativen Schnitts mit denen des Rolled-Finger Schnitts, so hast du bei perfekter Passform immer einen optimalen Ballkontakt.

ABSOLUTER GRIP

dank 4mm Hypersoft Latex und ausgezeichnete Aufpralldämpfung.

GRENZENLOSE BEWEGUNGSFREIHEIT

Die Airprene-Oberhand aus recycelten Materialien bietet dir höchste Flexibilität und eine ideale Luftzirkulation.

PERFEKTER SITZ

Doppelt hält besser - dank der Dual-Lock Spezial Bandage fixierst du den Torwarthandschuh zwei Mal.

7222407
grau



Neuheit

FLEX-RAY MATCH

Extrem flexibel und robust: langlebiger Matchhandschuh.

7-12 in ganzen Größen: CHF 110,-*



FLEX-RAY PRO

Extrem weich! Extrem griffig! Extrem gut!
Dank der flexiblen, dehnbaren Textil-Oberhand
fühlt er sich an wie eine zweite Haut.

- 3,5mm Supersoft Latex in der Innenhand
- Extrem gute Grip- und Dämpfungs-Eigenschaften
- Speziell entwickelte Airprene-Oberhand für höchste Flexibilität, angenehmes Tragegefühl und ideale Luftzirkulation
- Silikon-Punch Zone für optimales Fausten
- Atmungsaktive Airmesh-Schichteln
- Perfekte Passform, negativer Schnitt
- Thumb-Wrap für mehr Ballkontrolle
- Abrasion Zone am Handballen
- Strapazierfähig und langlebig
- Verlängerte Bandage für perfekten Sitz
- Spezialbandage mit integriertem Verschluss

7 - 12 in ganzen Größen CHF 70,-*



7222405
grau



FLEX-RAY PROTECT

Safety First! Torwarhandschuh mit 4-Finger-Protektion
für alle Torhüter, die ihre Finger besonders gut schützen
wollen. Negativ-Schnitt für überragende Passform.

- 3 mm Soft Latex in der Innenhand
- Latex Oberhand mit geprägter Punch-Zone für sicheres Fausten
- Atmungsaktive Airmesh-Schichteln
- 4-Finger Protektions-System
- Perfekte Passform, negativer Schnitt
- Gute Grip- und Dämpfungs-Eigenschaften
- Lange Haltbarkeit
- Einfaches An- und Ausziehen dank Easy-Entry-System
- Verlängerte Bandage für perfekten Sitz
- Einfach fixierbar durch Verschluss-Riegel mit Klettverschluss

3 - 10 in ganzen Größen CHF 40,-*



7222402
grau/blau



FLEX-RAY NEW TALENT

Guter Grip! Torwarhandschuh für Nachwuchstorhüter
im Negativ-Schnitt für eine optimale Passform.

- 3 mm Soft Latex in der Innenhand
- Latex Oberhand mit geprägter Punch-Zone für sicheres Fausten
- Atmungsaktive Airmesh-Schichteln
- Perfekte Passform, negativer Schnitt
- Gute Grip- und Dämpfungs-Eigenschaften
- Lange Haltbarkeit
- Einfaches An- und Ausziehen dank Easy-Entry-System
- Verlängerte Bandage für perfekten Sitz
- Einfach fixierbar durch Verschluss-Riegel mit Klettverschluss

3 - 10 in ganzen Größen CHF 25,-*



7222401
grau/green

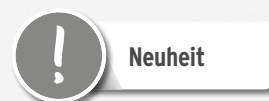

FLEX-RAY ROBUSTO

Strapazierfähiger Trainingshandschuh. Extrem robust und langlebig mit perfekter Passform im negativen Schnitt.

- 3 mm Spezial Latex in der Innenhand
- Latex Oberhand mit geprägter Punch-Zone für sicheres Fausten
- Atmungsaktive Airmesh-Schichteln
- Perfekte Passform, negativer Schnitt
- Ausgezeichneter Grip und Aufpralldämpfung
- Strapazierfähig und langlebig
- Einfaches An- und Ausziehen dank Easy-Entry-System
- Verlängerte Neopren-Bandage für perfekten Sitz
- Einfach fixierbar durch flexiblen Verschluss-Riegel

4 - 11 in ganzen Größen CHF 35,-*



7222403
grau/rot



FLEX-RAY HARDGROUND

Abriebfester Grip! Top-Spezialhandschuh mit enganliegender Passform für harte Untergründe.

- 3,5 mm Spezial Latex für harte Untergründe in der Innenhand
- Latex Oberhand mit geprägter Punch-Zone für sicheres Fausten
- Atmungsaktive Airmesh-Schichteln
- Perfekte Passform, negativer Schnitt
- Thumb-Wrap für mehr Ballkontrolle
- Sehr gute Grip- und Dämpfungseigenschaften
- Strapazierfähig und langlebig
- Einfaches An- und Ausziehen dank Easy-Entry-System
- Verlängerte Bandage für perfekten Sitz
- Einfach fixierbar durch Verschluss-Riegel mit Klettverschluss mit Namensfeld

4 - 11 in ganzen Größen CHF 50,-*



7222404
grau/gelb



FLEX-RAY PRO HARDGROUND

Extrem gut! Extrem robust! Dank der flexiblen, dehnbaren Textil-Oberhand fühlt er sich an wie eine zweite Haut. Speziell für harte Untergründe entwickelt.

- 3,5 mm Spezial Latex für harte Untergründe in der Innenhand
- Extrem gute Grip- und Dämpfungseigenschaften
- Speziell entwickelte Airprene-Oberhand für höchste Flexibilität, angenehmes Tragegefühl und ideale Luftzirkulation
- Silikon-Punch Zone für optimales Fausten
- Atmungsaktive Airmesh-Schichteln
- Perfekte Passform, negativer Schnitt
- Thumb-Wrap für mehr Ballkontrolle
- Abrasion Zone am Handballen
- Strapazierfähig und langlebig
- Verlängerte Bandage für perfekten Sitz
- Spezialbandage mit integriertem Verschluss

7 - 12 in ganzen Größen CHF 70,-*



7222406
grau/rot



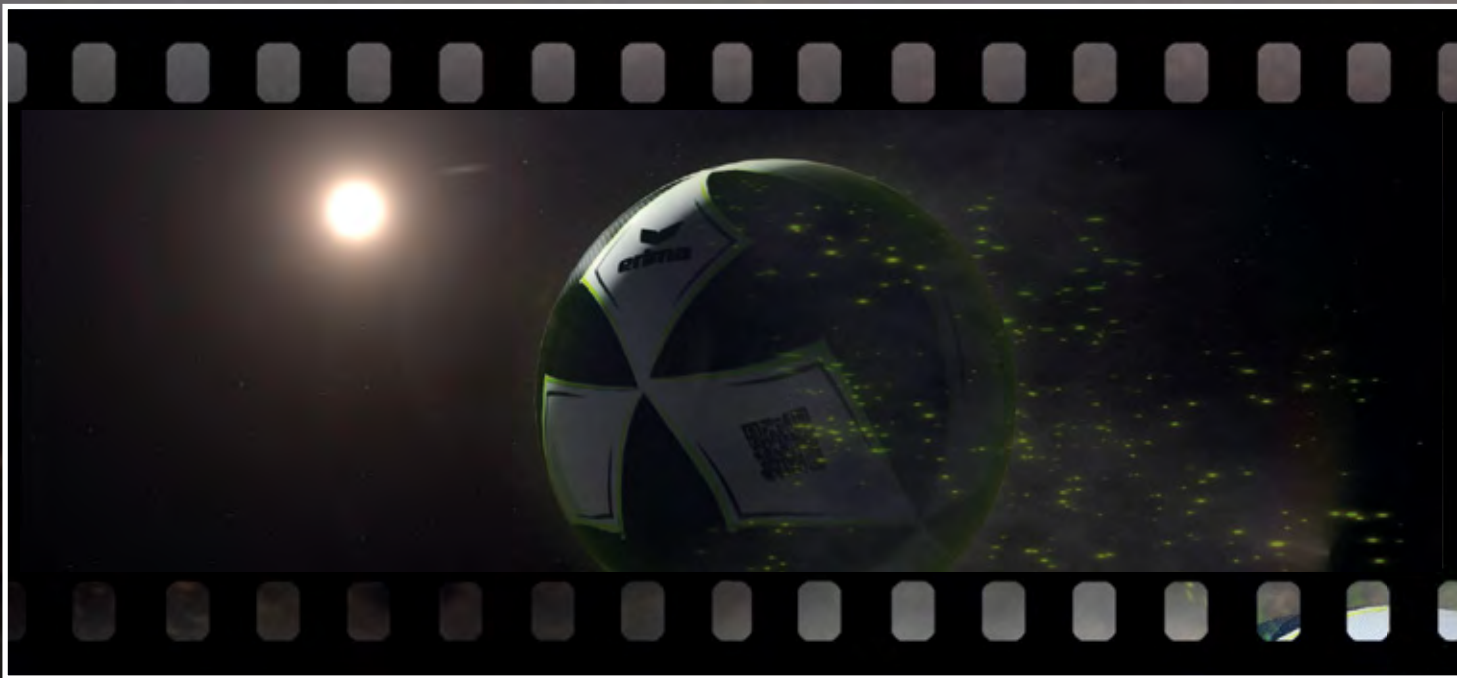



HOSEN
BASIC
OBERTEILE
JACKEN
FUNKTIONS-
UNTERWÄSCHE
FUSSBALL
TRIKOTS &
SHORTS
STUTZEN &
SCHIENBEIN-
SCHONER
TORWART
FUSSBÄLLE
INDOOR
TRIKOTS &
SHORTS
HANDBÄLLE &
VOLLEYBÄLLE
SCHIEDSRICHTER
TASCHEN
ACCESSOIRES

PRÄZISION VON EINEM ANDEREN STERN

SENZOR-STAR KOPERNIKUS

MATCHBÄLLE



SENZOR-STAR MATCH KOPERNIKUS
CHF 150,-*
Gr. 5



SENZOR-STAR MATCH FLUO KOPERNIKUS
CHF 150,-*
Gr. 5



SENZOR-STAR PRO KOPERNIKUS
CHF 75,-*
Gr. 5

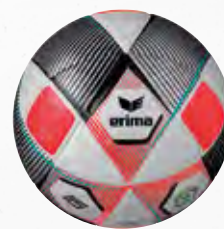

ERIMA HYBRID MATCH
CHF 120,-*
Gr. 5

TRAININGSBÄLLE



ERIMA HYBRID TRAINING 2.0
CHF 55,-*
Gr. 3, 4, 5



ERIMA HYBRID ECO
CHF 60,-*
Gr. 5



ERIMA HYBRID TRAINING
CHF 55,-*
Gr. 5



SENZOR-STAR TRAINING
CHF 30,-*
Gr. 3, 4, 5

SPEZIALBÄLLE



ERIMA HYBRID INDOOR
CHF 60,-*
Gr. 4, 5



ERIMA HYBRID FUTSAL SNR
CHF 50,-*
Gr. 4



ERIMA HYBRID FUTSAL JNR
CHF 50,-*
Gr. 4

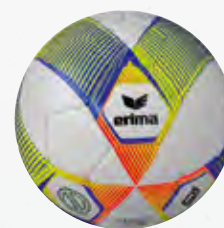

ERIMA HYBRID LITE 350
CHF 35,-*
Gr. 4, 5



ERIMA HYBRID LITE 290
CHF 35,-*
Gr. 3, 4, 5



SENZOR-STAR LITE 350
CHF 30,-*
Gr. 5



SENZOR-STAR LITE 290
CHF 30,-*
Gr. 4, 5



SENZOR-STAR MATCH MINI
CHF 16,-*
Gr. 00



FUSSBÄLLE



ACCESSOIRES
TASCHEN
SCHIEDSRICHTER
HANDBÄLLE & VOLLEYBÄLLE
INDOOR TRIKOTS & SHORTS
FUSSBÄLLE
TORWART
STUTZEN & SCHIENBEIN-SCHONER
FUSSBALL TRIKOTS & SHORTS
FUNKTIONS-UNTERWÄSCHE
JACKEN
BASIC OBERTEILE
HOSEN



PRÄZISION VON EINEM ANDEREN STERN

SENZOR-STAR KOPERNIKUS

SENZOR-STAR MATCH KOPERNIKUS

Sensationelle Schnelligkeit! Der Top Matchball bietet dank seinem neu entwickelten Obermaterial maximale Beschleunigung und ein noch besseres Spielverhalten. Entwickelt für harte Schüsse und präzise Pässe. Mit diesem Matchball erlebst du Spielballqualität auf höchstem Niveau.

SENZOR-STAR MATCH KOPERNIKUS / SENZOR-STAR MATCH FLUO KOPERNIKUS

Noch schneller, noch besser! Der SENZOR-STAR Match Kopernikus und SENZOR-STAR Fluo Kopernikus bieten dank neu entwickeltem Obermaterial bestmögliches Spielverhalten und sensationelle Schnelligkeit.

- Geklebte & nahtlose Technologie
- Neu entwickeltes Obermaterial für ein noch besseres Spielverhalten und weiches Spielgefühl
- Perfekte Rundheit dank innovativer ERIMA 18 Panel-Konstruktion und ERIMA 8-Circel-Concept
- 3D-strukturierte Oberfläche für ein hervorragendes Ballgefühl
- Präzise, schnelle Beschleunigung
- Minimale Wasseraufnahme bei Regen
- ABS Ventil/Karbon-Latex-Blase mit 8 Flügeln
- Wasserbasierte Druckfarben

7192301	Gr. 5 (ca. 430 g)	CHF	150,-*
7192302	Gr. 5 (ca. 430 g)	CHF	150,-*



Gr. 5, 7192301
schwarz/grau



Gr. 5, 7192302
fiery coral/schwarz

SENZOR-STAR PRO KOPERNIKUS

Äußerst strapazierfähig und langlebig! Mit dem SENZOR-STAR Pro Kopernikus profitierst du besonders lange von einem hervorragenden Ballgefühl und höchster Spielfreude. Das Obermaterial aus Polyurethan überzeugt neben der hohen Abriebfestigkeit auch mit enormer Beschleunigung.

SENZOR-STAR PRO KOPERNIKUS

Ausgestattet wie die Profis. Der hochwertige Matchball überzeugt mit seiner exzellenten Beschleunigung und seiner hohen Strapazierfähigkeit.

- Geklebte & nahtlose Technologie
- Perfekte Rundheit dank innovativer ERIMA 18 Panel-Konstruktion und ERIMA 8-Circel-Concept
- Underglass Microfaser PU: enorme Ballbeschleunigung und hohe Abriebfestigkeit
- 3D-strukturierte Oberfläche für ein hervorragendes Ballgefühl
- Minimale Wasseraufnahme bei Regen
- ABS Ventil/Karbon-Latex-Blase mit 8 Flügeln
- Wasserbasierte Druckfarben

7192303	Gr. 5 (ca. 430 g)	CHF	75,-*
---------	-------------------	-----	-------



Gr. 5, 7192303
fern green/smaragd/silver grey



Gr. 5, 7192304
new navy/orange



Gr. 4, 7192305
blau/silber



Gr. 3, 7192306
aqua/evergreen

SENZOR-STAR TRAINING

Langlebiger Trainingsball mit weichem Ballkontakt, auch bei Minusgraden.

- Langlebiges PU-Material mit 3D-Struktur für perfekte Flugeigenschaften
- ABS Ventil/Latex-Blase
- Neuste RESIST-Digital Technology für langen Halt und perfekte Rundheit
- Innenliegende Nähte verringern Wasseraufnahme
- Wasserbasierte Druckfarben

7192306	Gr. 3 (ca. 290 g)	CHF 30,-*
7192305	Gr. 4 (ca. 350 g)	CHF 30,-*
7192304	Gr. 5 (ca. 430 g)	CHF 30,-*

SENZOR-STAR LITE 350

Reduziertes Gewicht, einfache Handhabung -
perfekter Ball für das Training im Nachwuchsbereich.

- Langlebiges PU-Material mit 3D-Struktur für perfekte Flugeigenschaften
- ABS Ventil/Latex-Blase
- Neuste RESIST-Digital Technology für langen Halt und perfekte Rundheit
- Innenliegende Nähte verringern Wasseraufnahme
- Reduziertes Gewicht auf ca. 350 g
- Wasserbasierte Druckfarben



Gr. 5, 7192307
gelb/dark smaragd

7192307 Gr. 5 (ca. 350 g) CHF 30,-*

SENZOR-STAR LITE 290

Reduziertes Gewicht, einfache Handhabung -
perfekter Ball für das Training im Nachwuchsbereich.

- Langlebiges PU-Material mit 3D-Struktur für perfekte Flugeigenschaften
- ABS Ventil/Latex-Blase
- Neuste RESIST-Digital Technology für langen Halt und perfekte Rundheit
- Innenliegende Nähte verringern Wasseraufnahme
- Reduziertes Gewicht auf ca. 290 g
- Wasserbasierte Druckfarben



Gr. 5, 7192308
new sky/new navy

7192309 Gr. 4 (ca. 290 g) CHF 30,-*
7192308 Gr. 5 (ca. 290 g) CHF 30,-*



Gr. 4, 7192309
rot/bordeaux

SENZOR STAR MATCH MINI

Strapazierfähiger Mini Fußball für den Nachwuchs,
das Training und die Freizeit.

- Hohe Strapazierfähigkeit und Haltbarkeit
- Geschäumter Kern - nicht zum Aufpumpen
- Maschinengenäht und deshalb sehr robust
- Ideal für den Nachwuchs, das Training und die Freizeit



Gr. 00, 7192415
schwarz/grau

7192415 Gr. 00 CHF 16,-*

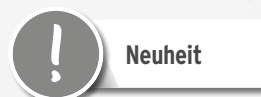



außergewöhnlicher Trainingsball mit den Merkmalen eines Spielballs



äußerst langlebiges PU mit 3D Struktur



minimalste Wasseraufnahme bei Regen



ABS Ventil / Karbon-Latex-Blase mit 8 Flügeln



ERIMA HYBRID TECHNOLOGIE

Geklebt und genäht - das Beste kombiniert! Unsere ERIMA Hybrid Technologie vereint die herausragenden Spieleigenschaften eines geklebten Matchballes mit der hohen Strapazierfähigkeit eines genähten Balles.

1 EXTREM LANGLEBIG UND ROBUST
Die Panels werden tief liegend vernäht und zusätzlich thermisch verklebt - dies führt zu extrem stabilen Nähten, die nur ein Minimum an Wasser und Schmutz aufnehmen.

2 MAXIMAL STRAPAZIERFÄHIG
Die speziell umwickelte Blase sorgt für perfekte Rundheit und entlastet die Nähte sowie das Material.

3 EXZELLENTES BALLGEFÜHL UND OPTIMALE KRAFTÜBERTRAGUNG
Dafür sorgt die spezielle Kombination mehrerer Schichten aus besonders weichem, haltbarem Hightech-Schaum.

4 PRÄZISE FLUGVERHALTEN UND BESSERE BALLKONTROLLE
Das 3D-strukturierte PU Obermaterial verbessert Grip und Aerodynamik.

FÜR JEDE SITUATION PERFEKT GEEIGNET

Egal bei welchem Wetter und auf welchem Untergrund - weich und robust auch bei kalten Temperaturen.



HOSEN

BASIC
OBERTEILE

JACKEN

FUNKTIONS-
UNTERWÄSCHE

FUSSBALL
TRIKOTS &
SHORTS

STUTZEN &
SCHIENBEIN-
SACHONER

TORWART

FUSSBÄLLE

INDOOR
TRIKOTS &
SHORTS

HANDBÄLLE &
VOLLEYBÄLLE

SCHIEDSRICHTER

TASCHEN

ACCESSOIRES

ERIMA HYBRID TRAINING 2.0

Noch weicher, noch robuster, noch weniger Abrieb und noch höhere Reißfestigkeit! Für mehr Ballgefühl und noch längere Haltbarkeit haben wir das Obermaterial komplett neu entwickelt. **Der ERIMA Hybrid Training 2.0 vereint die herausragenden Eigenschaften des Originals mit den Vorteilen einer weicheren und robusteren Oberfläche.** Für ein sensationelles Spielgefühl und lange Spielfreude.

1 Extrem langlebig und robust

2 Maximal strapazierfähig

3 Exzellentes Ballgefühl und optimale Kraftübertragung

4 Präzises Flugverhalten und bessere Ballkontrolle

Das innovative PU Obermaterial hat eine komplett neue Materialzusammensetzung und ist um 20% dicker als beim Original. Dadurch ist der Hybrid Training 2.0 noch weicher und noch robuster. Optimiert für noch mehr Ballgefühl und noch längere Haltbarkeit.



PERFEKT FÜR JEDEN UNTERGRUND!



Neues Design

ERIMA HYBRID **ECO**

Der **ERIMA Hybrid Eco** bietet die **Vorzüge des Hybrid Training 2.0** und schont dabei wichtige Ressourcen. Er besteht zu über **70% aus nachhaltigen Materialien** und ist **Fairtrade zertifiziert**.



1 Blase aus 100% natürlichem Latex, speziell umwickelt mit Garnen aus 100% recycelten PET-Flaschen

2 Hightech-Schaum, der sich zu 80% aus recycelten Materialien zusammensetzt

3 Das innovative Hightech PU Material besteht zu 45% aus recycelten Materialien

4 Alle Druckfarben sind dabei zu 100% wasserbasiert

PERFEKT FÜR JEDEN UNTERGRUND!

! Neuheit



HOSEN

BASIC
OBERTEILE

JACKEN

FUNKTIONS-
UNTERWÄSCHE

FUSSBALL
TRIKOTS &
SHORTS

STUTZEN &
SCHIENBEIN-
SCHONER

TORWART

FUSSBÄLLE

INDOOR
TRIKOTS &
SHORTS

HANDBÄLLE &
VOLLEYBÄLLE

SCHIEDSRICHTER

TASCHEN

ACCESSOIRES



ERIMA HYBRID MATCH

Top Spielball mit exzellenten Spieleigenschaften.

- Hightech-PU für herausragenden Soft Touch
- Perfekte Rundheit und Präzision dank innovativer ERIMA 18 Panel-Konstruktion und ERIMA 8-Circle-Concept
- ERIMA Hybrid Technologie
- Minimale Wasseraufnahme bei Regen
- Bei jedem Wetter und auf jedem Untergrund perfekt geeignet

7192401 Gr. 5 (ca. 430 g) CHF 120,-*



Gr. 5, 7192401
silber/fiery-coral



Neuheit



ERIMA HYBRID TRAINING

Innovativer Trainingsball, der die Vorteile der geklebten und der genähten Technologie vereint.

- ABS Ventil/Karbon-Latex-Blase mit 8 Flügeln
- Außergewöhnlicher Trainingsball mit den Merkmalen eines Spielballs
- Äußerst langlebiges PU mit 3D-Struktur
- Minimale Wasseraufnahme bei Regen
- Sehr gut für Kunstrasenplätze geeignet

719505 Gr. 5 (ca. 430 g) CHF 55,-*



Gr. 5, 719505
royal/lime



DAS ORIGINAL



Neues Design!

ERIMA HYBRID TRAINING 2.0

Innovativer Trainingsball, der die Vorteile der geklebten und der genähten Technologie vereint. Optimisiertes Obermaterial für noch mehr Ballgefühl und längere Haltbarkeit. Perfekt geeignet für alle Untergründe und jedes Wetter.

- Außergewöhnlicher Trainingsball mit den Merkmalen eines Spielballs
- Äußerst langlebiges PU mit 3D-Struktur
- Robustes, weiches Obermaterial für verbessertes Ballgefühl und Haltbarkeit
- ERIMA Hybrid Technologie
- Minimale Wasseraufnahme bei Regen
- Bei jedem Wetter und auf jedem Untergrund perfekt geeignet

7192404 Gr. 3 (ca. 290 g) CHF 55,-*
7192403 Gr. 4 (ca. 350 g) CHF 55,-*
7192402, 7192416 Gr. 5 (ca. 430 g) CHF 55,-*



Gr. 5, 7192402
mykonos blue/lime



Gr. 5, 7192416
rot/green gecko



Gr. 4, 7192403
rot/lime



Gr. 3, 7192404
green/lime

ERIMA HYBRID ECO

Spielfreude trifft auf Nachhaltigkeit! Unser neuer, innovativer Trainingsball vereint die Vorzüge und das Know-How unserer ERIMA HYBRID Technologie mit nachhaltigen Materialien. Ressourcen schonen und dabei trotzdem auf Nichts verzichten müssen!

- Über 70% aus nachhaltigen Materialien
- Fairtrade zertifiziert
- ERIMA Hybrid-Technologie
- Äußerst langlebiges PU mit 3D-Struktur
- Robustes, weiches Obermaterial für hervorragendes Ballgefühl und lange Haltbarkeit
- Minimalste Wasseraufnahme bei Regen
- Bei jedem Wetter und auf jedem Untergrund geeignet
- Wasserbasierte Druckfarben

7192317 Gr. 5 CHF 60,-*



Gr. 5, 7192317
silber/navy



Neuheit



FUSSBÄLLE ERIMA HYBRID LITE



Neues Design!

ERIMA HYBRID LITE 350

Gemacht für die Stars von morgen: zuverlässig, langlebig, gewichtsreduziert.

- Äußerst langlebiges PU mit 3D-Struktur
- Robustes, weiches Obermaterial für verbessertes Ballgefühl und Haltbarkeit
- ERIMA Hybrid Technologie
- Minimale Wasseraufnahme bei Regen
- Bei jedem Wetter und auf jedem Untergrund perfekt geeignet

7192406	Gr. 4 (ca. 350 g)	CHF	35,-*
7192405	Gr. 5 (ca. 350 g)	CHF	35,-*



Gr. 5, 7192405
new royal/fiery-coral



Gr. 4, 7192406
rot/curacao



Neues Design!



Gr. 5, 7192407
curacao/petrol

ERIMA HYBRID LITE 290

Gemacht für die Stars von morgen: zuverlässig, langlebig, gewichtsreduziert.

- Äußerst langlebiges PU mit 3D-Struktur
- Robustes, weiches Obermaterial für verbessertes Ballgefühl und Haltbarkeit
- ERIMA Hybrid Technologie
- Minimale Wasseraufnahme bei Regen
- Bei jedem Wetter und auf jedem Untergrund perfekt geeignet

7192409	Gr. 3 (ca. 290 g)	CHF	35,-*
7192408	Gr. 4 (ca. 290 g)	CHF	35,-*
7192407	Gr. 5 (ca. 290 g)	CHF	35,-*



Gr. 4, 7192408
fiery-coral/petrol



Gr. 3, 7192409
green gecko/petrol



Neues Design!



Gr. 4, 7192410
new navy/gelb



Gr. 4, 7192411
rot/gelb



Gr. 4, 7192412
green/gelb

ERIMA HYBRID FUTSAL

Innovativer Futsal Matchball mit der ERIMA Hybrid Technologie, die die Vorteile eines geklebten und die eines genähten Balls vereint.

- Strapazierfähiges High-Tech PU Oberflächenmaterial mit perfektem Soft Touch
- ABS Ventil/Butyl-Blase mit Polyester-Wolle befüllt für einen geringen Rücksprung
- Füllung aus recycelten PET-Flaschen
- Perfekte Rundheit dank innovativer ERIMA 32 Panel-Konstruktion
- ERIMA Hybrid Technologie

7192411	Gr. 4 (ca. 350 g)	CHF 50,-*
7192410	Gr. 4 (ca. 420 g)	CHF 50,-*
7192412	Gr. 4 (ca. 310 g)	CHF 50,-*



Neues Design!

ERIMA HYBRID INDOOR

Klassischer Indoor Fußball mit der ERIMA Hybrid Technologie, die die Vorteile eines geklebten und die eines genähten Balls vereint.

- Abriebfestes Mikrofaser-PU mit Filzbeschichtung
- ERIMA Hybrid Technologie
- ABS-Ventil hält die Luft länger im Ball
- Belastbare Butyl-Blase

7192414	Gr. 4 (ca. 350 g)	CHF 60,-*
7192413	Gr. 5 (ca. 430 g)	CHF 60,-*



Gr. 5, 7192413
gelb/new royal



Gr. 4, 7192414
gelb/rot





INDOOR



- ACCESSOIRES
- TASCHEN
- SCHIEDSRICHTER
- HANDBÄLLE & VOLLEYBÄLLE
- INDOOR TRIKOTS & SHORTS
- FUSSBÄLLE
- TORWART
- STUTZEN & SCHIENBEIN-SCHONER
- FUSSBALL TRIKOTS & SHORTS
- FUNKTIONS-UNTERWÄSCHE
- JACKEN
- BASIC OBERTEILE
- HOSEN



**SPARKASSE SCHWAZ
HANDBALL TIROL**
HLA Meisterliga



**OBERBANK STEELVOLLEYS
LINZ-STEIG**
1. Bundesliga Damen



**HANDBALLCLUB
KRIENS-LUZERN**
NLA



LC BRÜHL HANDBALL
NLA



RED WOLVES
Nationale handbalploeg



GREENYARD MAASEIK
1e Liga



USDK
Ligue 1



SAINT RAPHAËL
Ligue 1





RHEIN-NECKAR LÖWEN
1. Handball-Bundesliga



MT MELSUNGEN
1. Handball-Bundesliga



VFB FRIEDRICHSHAFEN
1. Volleyball-Bundesliga



**URUGUAY NATIONAL
HANDBALL TEAM**



GREEN PARK
BeNe League



APOLLO 8
Eredivise



SWISS VOLLEY FRAUEN
Schweizer Nationalmannschaft

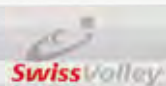

SSS
Eredivise



HOSEN

BASIC
OBERTEILE

JACKEN

FUNKTIONS-
UNTERWÄSCHE

FUSSBALL
TRIKOTS &
SHORTS

STUTZEN &
SCHIENBEIN-
SCHONER

TORWART

FUSSBÄLLE

INDOOR
TRIKOTS &
SHORTS

HANDBÄLLE &
VOLLEYBÄLLE

SCHIEDSRICHTER

TASCHEN

ACCESSOIRES



318 GANDIA

TANK TOP DAMEN
VERFÜGBAR BIS 2025
CHF 55,-



316 EVO STAR

VERFÜGBAR BIS 2028
HERREN UND KINDER SEITE 300
DAMEN S. 316
CHF 55,-



312 RETRO STAR

VERFÜGBAR BIS 2027
HERREN UND KINDER SEITE 312
CHF 22,-



326 MADRID

VERFÜGBAR BIS 2026
HERREN UND KINDER SEITE 306
DAMEN S. 326
CHF 35,-

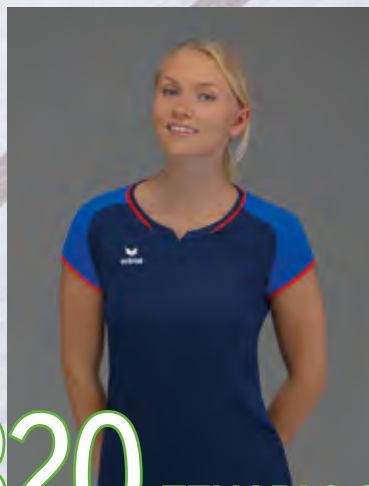

320 ZENARI 3.0

TANK TOP DAMEN
VERFÜGBAR BIS 2024
CHF 45,-



310 LIGA

VERFÜGBAR BIS 2028
HERREN UND KINDER SEITE 310
CHF 28,-



308 SIX WINGS

VERFÜGBAR BIS 2026
HERREN UND KINDER SEITE 308
CHF 35,-



324 MANTUA

VERFÜGBAR BIS 2027
HERREN UND KINDER SEITE A304
DAMEN S. 324
CHF 35,-



322 ZENARI 3.0

VERFÜGBAR BIS 2024
HERREN UND KINDER SEITE 302
DAMEN S. 322
CHF 45,-

KINDER & ERWACHSENE TRIKOTS



S. 300
Verfügbar
bis 2027

 S. 312
Verfügbar
bis 2027

 S. 306
Verfügbar
bis 2026

 S. 310
Verfügbar
bis 2028

 S. 304
Verfügbar
bis 2027

 S. 308
Verfügbar
bis 2026

 S. 312
Verfügbar
bis 2027

 S. 304
Verfügbar
bis 2027

 S. 300
Verfügbar
bis 2027

 S. 306
Verfügbar
bis 2026

 S. 310
Verfügbar
bis 2028

DAMEN TRIKOTS

 S. 318
Verfügbar
bis 2025

 S. 322
Verfügbar
bis 2024

 S. 318
Verfügbar
bis 2025

 S. 322
Verfügbar
bis 2024

 S. 320
Verfügbar
bis 2024

 S. 326
Verfügbar
bis 2026

 S. 324
Verfügbar
bis 2027

 S. 318
Verfügbar
bis 2025

 S. 326
Verfügbar
bis 2026

 S. 316
Verfügbar
bis 2027

 S. 326
Verfügbar
bis 2026

 S. 322
Verfügbar
bis 2024

 S. 320
Verfügbar
bis 2024

 S. 322
Verfügbar
bis 2024

 S. 324
Verfügbar
bis 2027

 S. 318
Verfügbar
bis 2025

 S. 322
Verfügbar
bis 2024

 S. 320
Verfügbar
bis 2024

 S. 322
Verfügbar
bis 2024

 S. 322
Verfügbar
bis 2024

 S. 316
Verfügbar
bis 2027

 S. 318
Verfügbar
bis 2025

 S. 324
Verfügbar
bis 2027

 S. 326
Verfügbar
bis 2026

 S. 318
Verfügbar
bis 2025

 S. 322
Verfügbar
bis 2024

 S. 316
Verfügbar
bis 2027

 S. 318
Verfügbar
bis 2025

 S. 324
Verfügbar
bis 2027

 S. 326
Verfügbar
bis 2026

 S. 322
Verfügbar
bis 2024

 S. 320
Verfügbar
bis 2024

 S. 322
Verfügbar
bis 2024

 S. 316
Verfügbar
bis 2027

 S. 324
Verfügbar
bis 2027

 S. 324
Verfügbar
bis 2027

 S. 322
Verfügbar
bis 2024

 S. 320
Verfügbar
bis 2024

 S. 326
Verfügbar
bis 2026

 S. 316
Verfügbar
bis 2027

 S. 324
Verfügbar
bis 2027

 S. 318
Verfügbar
bis 2025

 S. 326
Verfügbar
bis 2026

 S. 324
Verfügbar
bis 2027

 S. 316
Verfügbar
bis 2027

 S. 326
Verfügbar
bis 2026

 S. 326
Verfügbar
bis 2026



3132401
schwarz/slate grey



ohne Innenslip
mit Innenslip

315011
316011
schwarz

3132402
weiß/slate grey



315013
316013
weiß

3132403
khaki/green gecko



3151801
-
green gecko

3132404
new navy/mykonos blue



315015
316015
new navy



3132405
curacao/new navy



3151803
-
curacao

3132406
pink glo/slate grey



3151804
-
pink



Neuheit

EVO STAR TRIKOT

Stylisch, funktionell und strapazierfähig - ideal für jede Teamsportart geeignet!

Material: 100% recyceltes Polyester



Kinder:	Gr. 128-164	CHF	50,-*
Erwachsene:	Gr. S-XXXL	CHF	55,-*

RIO 2.0 SHORTS

ohne Innenslip

Kinder:	Gr. 0-3	CHF	20,-*
Erwachsene:	Gr. 4-10	CHF	24,-*

mit Innenslip

Kinder:	Gr. 0-3	CHF	22,-*
Erwachsene:	Gr. 4-10	CHF	26,-*

ZENARI 3.0 TRIKOT HERREN & KINDER VERFÜGBAR BIS 2024



6131901
new royal/
new navy

6131902
green/
smaragd/weiß

6131903
rot/
rubinrot/weiß

6131904
curacao/
new navy/green gecko

6131905
weiß/
schwarz/lime pop

6131906
grau melange/
schwarz/dunkelgrau

6131907
orange/
mandarine/schwarz



615309
new royal/weiß

615522
smaragd/weiß

615310
rot/weiß

615404
schwarz/curacao

615308
schwarz/weiß

615308
schwarz/weiß

615508
schwarz/orange



6131908
gelb/
buttercup/schwarz



6131909
new navy/
new royal/rot



6132101
smaragd/
weiß



6132102
weiß/
rot



615507
schwarz/gelb



615506
new navy/weiß



615522
smaragd/weiß



615310
rot/weiß

ZENARI 3.0 TRIKOT

Robustes Trikot für starke Teams.

Material: 100% Polyester

Kinder:	Gr. 128-164	CHF	40,-*
Erwachsene:	Gr. S-XXXL	CHF	45,-*

CLASSIC 5-C SHORTS

Kinder:	Gr. 128-164	CHF	35,-*
Erwachsene:	Gr. S-XXL	CHF	40,-*



6132301
rot/schwarz

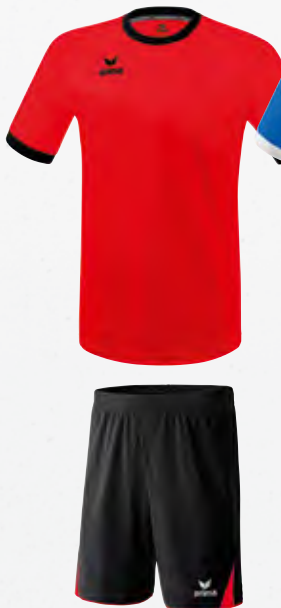

615401
schwarz/rot

6132302
new royal/weiß



615309
new royal/weiß

6132303
weiß/schwarz



615308
schwarz/weiß

6132304
schwarz/curacao



615404
schwarz/curacao

6132305
silver grey/green gecko



615308
schwarz/weiß



6132306
columbia/weiß



6132307
gelb/schwarz



6132308
new navy/faded denim



615308
schwarz/weiß



615507
schwarz/gelb



615506
new navy/weiß

MANTUA TRIKOT

Für jede Mannschaftssportart perfekt geeignet:
Das Mantua Trikot überzeugt mit seinen robusten
Eigenschaften und dem stylischen Design.

Material: 100% recyceltes Polyester

Kinder:	Gr. 128-164	CHF	30,-*
Erwachsene:	Gr. S-XXXL	CHF	35,-*

CLASSIC 5-C SHORTS

Kinder:	Gr. 128-164	CHF	35,-*
Erwachsene:	Gr. S-XXL	CHF	40,-*



HOSEN

BASIC
OBERTEILE

JACKEN

FUNKTIONS-
UNTERWÄSCHE

FUSSBALL
TRIKOTS &
SHORTS

STUTZEN &
SCHIENBEIN-
SCHONER

TORWART

FUSSBÄLLE

INDOOR
TRIKOTS &
SHORTS

HANDBÄLLE &
VOLLEYBÄLLE

SCHIEDSRICHTER

TASCHEN

ACCESSOIRES



3132101
rot

3132102
weiß

3132103
new royal

3132104
gelb

3132105
green

3132106
schwarz

3132107
new orange



ohne Innenslip
mit Innenslip

315012
316012
rot

315013
316013
weiß

315014
316014
new royal

315017
-
gelb

315013
316013
weiß

315011
316011
schwarz

315011
316011
schwarz

 3132108
new navy

 3132109
slate grey

 3132110
columbia

 3132111
bordeaux

MADRID TRIKOT

Modernes Design trifft auf volle Funktion.

Material: 100% Polyester

Kinder:	Gr. 128-164	CHF	30,-*
Erwachsene:	Gr. S-XXL	CHF	35,-*

RIO 2.0 SHORTS

ohne Innenslip

Kinder:	Gr. 0-3	CHF	20,-*
Erwachsene:	Gr. 4-10	CHF	24,-*

mit Innenslip

Kinder:	Gr. 0-3	CHF	22,-*
Erwachsene:	Gr. 4-10	CHF	26,-*

 315015
316015
new navy

 3152001
-
slate grey

 3152111
-
columbia

 3152112
-
bordeaux

SIX WINGS TRIKOT HERREN & KINDER VERFÜGBAR BIS 2026



3132201
schwarz/rot

3132202
new royal/weiß

3132203
weiß/schwarz

3132204
green/smaragd

3132205
curacao/mykonos

3132206
rot/new royal

3132207
gelb/new royal



315011
schwarz

3152103
new royal/weiß

3152102
weiß/schwarz

3152105
smaragd/weiß

3151803
curacao

315012
rot

315017
gelb

 3132208
rot/weiß

 3152101
rot/weiß

 3132209
weiß/smaragd

 3152105
smaragd/weiß

 3132210
columbia/slate grey

 3152109
slate grey/weiß

SIX WINGS TRIKOT

Unser Allrounder im Teamsport aus recycelten Materialien.

Material: 100% recycelter Polyester

Kinder:	Gr. 128-164	CHF	30,-*
Erwachsene:	Gr. S-XXL	CHF	35,-*

RIO 2.0 SHORTS

Kinder:	Gr. 0-3	CHF	20,-*
Erwachsene:	Gr. 4-10	CHF	24,-*

RETRO STAR SHORTS

Kinder:	Gr. 116-164	CHF	19,-*
Erwachsene:	Gr. S-XXL	CHF	22,-*





1/4-Arm
1/1-Arm

3131825
3141818
rot

3131826
3141819
weiß

3131827
3141820
new royal

3131828
3141821
schwarz

3131829
3141822
gelb

3131830
3141823
smaragd

3131831
3141824
new navy



ohne Innenslip
mit Innenslip

315012
316012
rot

315011
316011
schwarz

315014
316014
new royal

315013
316013
weiß

315011
316011
schwarz

315016
316016
smaragd

315015
316015
new navy

 3131832
3141825
curacao

 3131833
3141826
orange

 3131834
3141827
violet

 3131835
3141828
grau melange

 315013
316013
weiß

 315011
316011
schwarz

 315013
316013
weiß

 315011
316011
schwarz

LIGA TRIKOT

Klassisches funktionelles Trikot mit gezielter Mesh-Belüftung.

Material: 100% Polyester
Einsätze: 100% Polyester

1/4-Arm

Kinder:	Gr. 116-164	CHF	23,-*
Erwachsene:	Gr. S-XXXL	CHF	28,-*

1/1-Arm

Kinder:	Gr. 116-164	CHF	28,-*
Erwachsene:	Gr. S-XXXL	CHF	33,-*

RIO 2.0 SHORTS

ohne Innenslip

Kinder:	Gr. 0-3	CHF	20,-*
Erwachsene:	Gr. 4-10	CHF	24,-*

mit Innenslip

Kinder:	Gr. 0-3	CHF	22,-*
Erwachsene:	Gr. 4-10	CHF	26,-*



1/4-Arm
1/i-Arm

3132120
3142101
rot/weiß

3132121
3142102
weiß/schwarz

3132122
3142103
new royal/weiß

3132123
3142104
gelb/schwarz

3132124
3142105
smaragd/weiß

3132125
3142106
schwarz/weiß

3132126
3142107
new orange/schwarz



3152101
rot/weiß

3152102
weiß/schwarz

3152103
new royal/weiß

3152104
schwarz/gelb

3152105
smaragd/weiß

3152106
schwarz/weiß

3152107
new orange/schwarz



3132127
3142108
new navy/weiß

3132128
3142109
slate grey/weiß

3132129
3142110
curacao/schwarz

3132130
3142111
weiß/rot



3152108
new navy/weiß

3152109
slate grey/weiß

3152110
curacao/schwarz

3152101
rot/weiß



Langarm-Variante verfügbar bis 2025

RETRO STAR TRIKOT

Zeitloser Look auf dem Platz oder in der Halle.

Material: 100% Polyester

1/4-Arm

Kinder:	Gr. 116-164	CHF	18,-*
Erwachsene:	Gr. S-XXL	CHF	22,-*

1/1-Arm

Kinder:	Gr. 116-164	CHF	22,-*
Erwachsene:	Gr. S-XXL	CHF	26,-*

RETRO STAR SHORTS

Kinder:	Gr. 116-164	CHF	19,-*
Erwachsene:	Gr. S-XXL	CHF	22,-*

SHORTS HERREN & KINDER



615308 schwarz/ weiß	615309 new royal/ weiß	615310 rot/ weiß	615401 schwarz/ rot	615402 schwarz/ green	615404 schwarz/ curacao	615506 new navy/ weiß	615507 schwarz/ gelb	615508 schwarz/ orange	615522 smaragd/ weiß
----------------------------	------------------------------	------------------------	---------------------------	-----------------------------	-------------------------------	-----------------------------	----------------------------	------------------------------	----------------------------

CLASSIC 5-C SHORTS

- Stylisher Trainings- und Wettkampfschorts aus elastischem Funktionsmaterial
- Hitzebeständiger 5-C Print auf der Seite
- Mit Innenslip
- Ideal kombinierbar mit allen 5-C Trikots
- Seitenlänge bei Gr. M: 46 cm

Material: 100% Polyester
Innenslip: 100% Polyester

Kinder: Gr. 128-164 CHF 35,-*
Erwachsene: Gr. S-XXL CHF 40,-*



ohne Innenslip mit Innenslip	315011 316011 schwarz	315012 316012 rot	315013 316013 weiß	315014 316014 new royal	315015 316015 new navy	315016 316016 smaragd	315017 - gelb	3151801 - green gecko	3151802 - neon orange	3151803 - curacao	3151804 - pink	3152001 - slate grey	3152111 - columbia	3152112 - bordeaux
---------------------------------	-----------------------------	-------------------------	--------------------------	-------------------------------	------------------------------	-----------------------------	---------------------	-----------------------------	-----------------------------	-------------------------	----------------------	----------------------------	--------------------------	--------------------------

RIO 2.0 SHORTS

- Der ERIMA Klassiker
- Elastisches Funktionsmaterial
- Angenehmer Tragekomfort
- Seitenlänge: 46 cm (Gr. 6)
- Ohne Innenslip

Material: 100% Polyester
Innenslip: 100% Polyester

ohne Innenslip Kinder: Gr. 0-3 CHF 20,-*
Erwachsene: Gr. 4-10 CHF 24,-*
mit Innenslip Kinder: Gr. 0-3 CHF 22,-*
Erwachsene: Gr. 4-10 CHF 26,-*
3151801-3152112 Kinder: Gr. 128-164 CHF 20,-*
ohne Innenslip Erwachsene: Gr. S-XXL CHF 24,-*



ohne Innenslip mit Innenslip	315771 316771 schwarz	315772 316772 weiß	315774 - rot	315775 316775 new royal	315776 - smaragd	315902 - new navy
---------------------------------	-----------------------------	--------------------------	--------------------	-------------------------------	------------------------	-------------------------

CELTA SHORTS

- Elastisches Funktionsmaterial
- Leichte Shorts
- Angenehmer Tragekomfort
- Optimales Preis-/Leistungsverhältnis
- Seitenlänge bei Gr. 6, 45,5 cm

Material: 100% Polyester
Innenslip: 100% Polyester

ohne Innenslip Kinder: Gr. 00-3 CHF 20,-*
Erwachsene: Gr. 4-12 CHF 24,-*
mit Innenslip Kinder: Gr. 00-3 CHF 22,-*
Erwachsene: Gr. 4-12 CHF 26,-*



3152101 rot/ weiß	3152102 weiß/ schwarz	3152103 new royal/ weiß	3152104 schwarz/ gelb	3152105 smaragd/ weiß	3152106 schwarz/ weiß	3152107 new orange/ schwarz	3152108 new navy/ weiß	3152109 slate grey/ weiß	3152110 curacao/ schwarz
-------------------------	-----------------------------	-------------------------------	-----------------------------	-----------------------------	-----------------------------	-----------------------------------	------------------------------	--------------------------------	--------------------------------

RETRO STAR SHORTS

- Schnelltrocknendes Funktionsmaterial
- Elastischer Bund mit Kordelzug
- Seitenlänge: 46 cm (Gr.M)
- Ohne Innenslip

Material: 100% Polyester

Kinder: Gr. 116-164 CHF 19,-*
Erwachsene: Gr. S-XXL CHF 22,-*

! Neuheit



3182401
schwarz
/grau

3182402
weiß
/schwarz



2181912 weiß/schwarz
2181913 weiß/rot
2181914 weiß/new royal
2181915 weiß/green
2181918 schwarz/weiß
2181919 curacao/schwarz
2181920 new navy/rot
2181921 weiß/new navy

TRAININGSOCKE GRIP

Hervorragender Tragekomfort und Halt mit unserer GRIP Socke.

- ABS an der Fußsohle und der Ferse
- Weicher und langlebiger Materialmix
- Verstärkter Fersen- und Zehenbereich
- Feuchtigkeitsregulierende Mesh-Struktur am Spann
- Links-rechts-System
- In drei verschiedenen Größen
- Gr. 39-42, 43-46, 47-50

Material: 55% Polyamid, 42% Polyester (COOLMAX® ALL SEASON ECO MADE), 3% Elasthan

CHF 30,-*

CLASSIC 5-C SOCKEN

Bequeme Sportsocken im CLASSIC 5-C Design.

- Weicher und langlebiger Materialmix
- Verstärkter Fersen- und Zehenbereich
- Feuchtigkeitsregulierende Mesh-Struktur am Spann
- Anschmiegsame Passform
- Eingearbeitetes CLASSIC 5-C Design
- Gr. 31-34, 35-38, 39-42, 43-46, 47-50

Material: 59% Polyester, 32% Baumwolle, 5% Polyamid, 4% Elasthan

CHF 14,-*



2181901
schwarz



2181910
schwarz/weiß



2181923 weiß/schwarz
2181924 weiß/rot



2181902
weiß



2181911
weiß/schwarz



2181925 weiß/new royal
2181929 schwarz/weiß

3-PACK SPORTSOCKEN

Klassische Sportsocken mit bequemer Polsterung.

- Bequemer und langlebiger Materialmix
- Verstärkter Zehen- und Fersenbereich
- Feuchtigkeitsregulierende Mesh-Struktur am Spann
- Jacquard-Struktur am Knöchel für eine optimale Passform
- Ideal für Sport und Freizeit
- Gr. 31-34, 35-38, 39-42, 43-46, 47-50

Material: 67% Polyester, 30% Baumwolle, 2% Elasthan, 1% Polyamid

CHF 18,-*

3-PACK CLASSIC 5-C SOCKEN

Bequeme Sportsocken im CLASSIC 5-C Design.

- Weicher und langlebiger Materialmix
- Verstärkter Fersen- und Zehenbereich
- Feuchtigkeitsregulierende Mesh-Struktur am Spann
- Anschmiegsame Passform
- Eingearbeitetes CLASSIC 5-C Design
- Gr. 31-34, 35-38, 39-42, 43-46, 47-50

Material: 59% Polyester, 32% Baumwolle, 5% Polyamid, 4% Elasthan

CHF 29,-*

CLASSIC 5-C SOCKEN LANG

Bequeme Sportsocken im CLASSIC 5-C Design.

- Weicher und langlebiger Materialmix
- Verstärkter Fersen- und Zehenbereich
- Feuchtigkeitsregulierende Mesh-Struktur am Spann
- Anschmiegsame Passform
- Eingearbeitetes CLASSIC 5-C Design
- Gr. 31-34, 35-38, 39-42, 43-46, 47-50

Material: 63% Polyester, 27% Baumwolle, 6% Polyamide, 4% Elasthan

CHF 18,-*

HOSEN

BASIC OBERTEILE

JACKEN

FUNKTIONS-UNTERWÄSCHE

FUSSBALL TRIKOTS & SHORTS

STUTZEN & SCHIENBEIN-SCHONER

TORWART

FUSSBÄLLE

INDOOR TRIKOTS & SHORTS

HANDBÄLLE & VOLLEYBÄLLE

SCHIEDSRICHTER

TASCHEN

ACCESSOIRES



3132407
schwarz/slate grey



3152301
schwarz

3132408
weiß/slate grey



3152306
new white

3132409
khaki/green gecko



3152401
green gecko

3132410
new navy/mykonos blue



3152305
new navy



3132411
curacao/new navy



3152310
curacao

3132412
pink glo/slate grey



3152311
slate grey



Neuheit

EVO STAR TRIKOT

Stylish, funktionell und strapazierfähig – ideal für jede Teamsportart geeignet!

Material: 100% recyceltes Polyester



Damen:	Gr. 34-44	CHF	55,-*
--------	-----------	-----	-------

RIO 2.0 SHORTS

Damen:	Gr. 34-48	CHF	24,-*
--------	-----------	-----	-------



6282101
rot/schwarz/weiß



6292101
rot

6282102
schwarz/slate grey/weiß



615314
schwarz

6282103
curacao/schwarz/weiß



615314
schwarz

6282104
pink glo/schwarz/weiß



615314
schwarz

6282105
new royal/schwarz/weiß



6292102
new royal

6282106
columbia/schwarz/weiß



615314
schwarz

6282107
weiß/schwarz/bio lime



615314
schwarz

6282108
weiß/rot/schwarz



615314
schwarz



GANDIA TANKTOP DAMEN

Volle Bewegungsfreiheit trifft stylischen Look.

Material: 88% Polyester, 12% Elasthan

Damen: Gr. 34-48 CHF 55,-*

VERONA PERFORMANCE SHORTS

Damen: Gr. 34-48 CHF 45,-*



6281901
rot/rubinrot/weiß



6292101
rot

6281902
weiß/schwarz/lime pop



615314
schwarz

6281903
grau melange/schwarz/dunkelgrau



615314
schwarz

6281904
orange/mandarine/schwarz



6281905
new navy/new royal/rot



615314
schwarz



6292102
new royal



ZENARI 3.0 TANKTOP

Funktionelles Tanktop im modischen Look.

Material: 88% Polyester, 12% Elasthan

Damen: Gr. 32-48 CHF 45,-*

VERONA PERFORMANCE SHORTS

Damen: Gr. 34-48 CHF 45,-*

ZENARI 3.0 TRIKOT DAMEN VERFÜGBAR BIS 2024



6301901
new royal/
new navy



615312
new royal/weiß

6301902
green/
smaragd/weiß



615410
schwarz/green

6301903
rot/
rubinrot/weiß



615313
rot/weiß

6301904
curacao/
new navy/green gecko



615412
schwarz/curacao

6301905
weiß/
schwarz/lime pop



615311
schwarz/weiß

6301906
grau melange/
schwarz/dunkelgrau



615311
schwarz/weiß

6301907
orange/
mandarine/schwarz



615516
schwarz/orange



6301908
gelb/
buttercup/schwarz

6301909
new navy/
new royal/rot

6302101
smaragd/
weiß

6302102
weiß/
rot



615510
schwarz/gelb

615509
new navy/weiß

615311
schwarz/weiß

615313
rot/weiß

ZENARI 3.0 TRIKOT DAMEN

Robustes Trikot für starke Teams.

Material: 100% Polyester

Damen: Gr. 34-48 CHF 45,-*

CLASSIC 5-C SHORTS

Damen: Gr. 34-48 CHF 40,-*



6132309
rot/schwarz



615409
schwarz/rot

6132310
new royal/weiß



615312
new royal/weiß

6132311
weiß/schwarz



615311
schwarz/weiß

6132312
schwarz/curacao



615412
schwarz/curacao

6132313
silver grey/green gecko

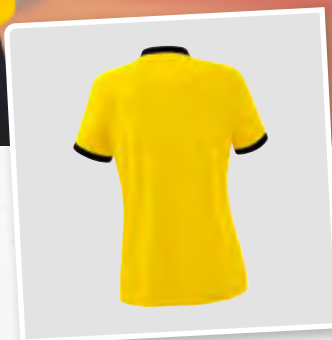

615311
schwarz/weiß

 6132314
columbia/weiß

 6132315
gelb/schwarz

 6132316
new navy/faded denim

 615311
schwarz/weiß

 615510
schwarz/gelb

 615509
new navy/weiß

MANTUA TRIKOT

Für jede Mannschaftsportart perfekt geeignet:
Das Mantua Trikot überzeugt mit seinen robusten
Eigenschaften und dem stylischen Design.

Material: 100% recyceltes Polyester



Damen:	Gr. 34-44	CHF	35,-*
--------	-----------	-----	-------

CLASSIC 5-C SHORTS

Damen:	Gr. 34-48	CHF	40,-*
--------	-----------	-----	-------



3132112
rot



615313
rot/weiß

3132113
weiß



615311
schwarz/weiß

3132114
new royal



615312
new royal/weiß

3132115
schwarz

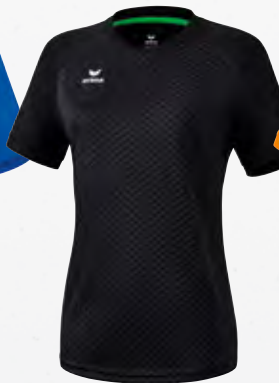

615311
schwarz/weiß

3132116
new orange



615516
schwarz/orange

 3132117
slate grey

 3132118
columbia

 3132119
pink glo

 615311
schwarz/weiß

 615311
schwarz/weiß

 615311
schwarz/weiß

MADRID TRIKOT DAMEN

Modernes Design trifft auf volle Funktion.

Material: 100% Polyester

Damen: Gr. 34-44 CHF 35,-*

CLASSIC 5-C SHORTS

Damen: Gr. 34-48 CHF 40,-*

SHORTS DAMEN & KINDER

CLASSIC 5-C SHORTS

- Spezieller Damenschchnitt
 - Stylish Trainings- und WettkampfsHORTS aus elastischem Funktionsmaterial
 - Hitzebeständiger 5-C Print auf der Seite
 - Ideal kombinierbar mit allen 5-C Trikots
 - Seitenlänge bei Gr. 38: 33 cm
- Material: 100% Polyester

Damen: Gr. 34-48 CHF 40,-*



615311 schwarz/weiß 615312 new royal/weiß 615313 rot/weiß 615409 schwarz/rot



615410 schwarz/green 615412 schwarz/curacao 615509 new navy/weiß 615510 schwarz/gelb 615516 schwarz/orange

VERONA TIGHT/VERONA TIGHT KIDS

- Beliebter ERIMA Klassiker
 - Perfekte Passform
 - Hautsympathisch durch hohen Baumwollanteil
 - Seitenlänge bei Gr. 38: 30 cm
- Material: 90% Baumwolle, 10% Elasthan

Kinder: Gr. 128-176 CHF 35,-*
Damen: Gr. 34-48 CHF 40,-*



615561 schwarz 615564 rot 615761 new royal 609200 schwarz 609201 rot 609202 new royal

VERONA PERFORMANCE SHORTS

- Perfekte Passform
 - Seitenlänge bei Gr. 38: 30 cm
- Material: 92% Polyester, 8% Elasthan

Damen: Gr. 34-48 CHF 45,-*



615314 schwarz 6292101 rot 6292102 new royal 6292103 new navy 6292104 slate grey



Neue Farbvariante verfügbar!

RIO 2.0 SHORTS

Leichte, strapazierfähige FunktionsSHORTS für Teams und Trainingseinheiten.

- Der ERIMA Klassiker jetzt auch speziell für Damen
- Elastisches Funktionsmaterial für volle Bewegungsfreiheit
- Stretch-Bund mit Kordel für besseren Sitz
- Spezieller Damenschchnitt
- Ohne Innenslip

Material: 100% Polyester

Damen: Gr. 34-48 CHF 24,-*



3152301 schwarz 3152302 rot 3152303 new royal 3152304 smaragd 3152305 new navy 3152306 new white



3152307 gelb 3152308 new orange 3152309 columbia 3152310 curacao 3152311 slate grey 3152401 green gecko

CELTA SHORTS

- Elastisches Funktionsmaterial
- Spezieller Damenschchnitt
- Leichte Shorts
- Angenehmer Tragekomfort
- Optimales Preis-/Leistungsverhältnis
- Ohne Innenslip
- Seitenlänge bei Gr. 38: 37 cm

Material: 100% Polyester

Damen: Gr. 32-48 CHF 24,-*



332771 schwarz



Neuheit



3182401
schwarz/
grau

3182402
weiß/
schwarz



2181912
weiß/
schwarz

2181913
weiß/
rot

2181914
weiß/
new royal

2181915
weiß/
green

2181918
schwarz/
weiß

2181919
curacao/
schwarz

2181920
new navy/
rot

2181921
weiß/
new navy

TRAININGSOCKE GRIP

Hervorragender Tragekomfort und Halt mit unserer GRIP Socke.

- ABS an der Fußsohle und der Ferse
- Weicher und langlebiger Materialmix
- Verstärkter Fersen- und Zehenbereich
- Feuchtigkeitsregulierende Mesh-Struktur am Spann
- Links-rechts-System
- In drei verschiedenen Größen
- Gr. 39-42, 43-46, 47-50

Material: 55% Polyamid, 42% Polyester
(COOLMAX® ALL SEASON ECO MADE),
3% Elasthan

CHF 30,-*

CLASSIC 5-C SOCKEN

Bequeme Sportsocken im CLASSIC 5-C Design.

- Weicher und langlebiger Materialmix
- Verstärkter Fersen- und Zehenbereich
- Feuchtigkeitsregulierende Mesh-Struktur am Spann
- Anschmiegsame Passform
- Eingearbeitetes CLASSIC 5-C Design
- Gr. 31-34, 35-38, 39-42, 43-46, 47-50

Material: 59% Polyester, 32% Baumwolle,
5% Polyamid, 4% Elasthan

CHF 14,-*



2181901
schwarz



2181910
schwarz/weiß



2181923
weiß/
schwarz

2181924
weiß/
rot



2181902
weiß



2181911
weiß/schwarz



2181925
weiß/
new royal

2181929
schwarz/
weiß

3-PACK SPORTSOCKEN

Klassische Sportsocken mit bequemer Polsterung.

- Bequemer und langlebiger Materialmix
- Verstärkter Zehen- und Fersenbereich
- Feuchtigkeitsregulierende Mesh-Struktur am Spann
- Jacquard-Struktur am Knöchel für eine optimale Passform
- Ideal für Sport und Freizeit
- Gr. 31-34, 35-38, 39-42, 43-46, 47-50

Material: 67% Polyester, 30% Baumwolle,
2% Elasthan, 1% Polyamid

CHF 18,-*

3-PACK CLASSIC 5-C SOCKEN

Bequeme Sportsocken im CLASSIC 5-C Design.

- Weicher und langlebiger Materialmix
- Verstärkter Fersen- und Zehenbereich
- Feuchtigkeitsregulierende Mesh-Struktur am Spann
- Anschmiegsame Passform
- Eingearbeitetes CLASSIC 5-C Design
- Gr. 31-34, 35-38, 39-42, 43-46, 47-50

Material: 59% Polyester, 32% Baumwolle,
5% Polyamid, 4% Elasthan

CHF 29,-*

CLASSIC 5-C SOCKEN LANG

Bequeme Sportsocken im CLASSIC 5-C Design.

- Weicher und langlebiger Materialmix
- Verstärkter Fersen- und Zehenbereich
- Feuchtigkeitsregulierende Mesh-Struktur am Spann
- Anschmiegsame Passform
- Eingearbeitetes CLASSIC 5-C Design
- Gr. 31-34, 35-38, 39-42, 43-46, 47-50

Material: 63% Polyester, 27% Baumwolle,
6% Polyamide, 4% Elasthan

CHF 18,-*

HOSEN

BASIC
OBERTEILE

JACKEN

FUNKTIONS-
UNTERWÄSCHE

FUSSBALL
TRIKOTS &
SHORTS

STUTZEN &
SCHIENBEIN-
SCHONER

TORWART

FUSSBÄLLE

INDOOR
TRIKOTS &
SHORTS

HANDBÄLLE &
VOLLEYBÄLLE

SCHIEDSRICHTER

TASCHEN

ACCESSOIRES

HANDBALL TORWART



- 1072412 rot/schwarz
- 1072413 new royal/new navy
- 1072414 smaragd/pine grove
- 1072415 new navy/rot
- 1072416 slate grey/gelb
- 1072417 curacao/mykonos
- 1072418 schwarz/ultra violett
- 1072419 weiß/schwarz
- 1072420 new navy/lime
- 1072421 schwarz/orange
- 1072422 new navy/mykonos blue

EVO STAR SWEATSHIRT

Funktionelles Sweatshirt für Sport und Alltag.

- Strapazierfähiges Funktionsmaterial
- Raglanschnitt und elastische Einsätze für volle Bewegungsfreiheit
- Gerippter Rundhalsausschnitt
- Breite Ribbündchen an Ärmel und Saum
- Stylisches Design an den Ärmeln mit 3D Effekt
- Kontrastfarbendes Piping an den Ärmeln

Material: 100% recyceltes Polyester



Neuheit

Kinder:	Gr. 116-164	CHF	55,-*
Erwachsene:	Gr. S-XXXL	CHF	60,-*

ESSENTIAL 5-C SWEATSHIRT

Leistungsfähigkeit im trendigen Design.

- Weicher Baumwoll-Mix
- Breite Ribbündchen an Ärmeln und Saum
- Stylisher 5-C Print in 3D-Optik

Material: 80% Baumwolle, 20% Polyester

Kinder:	Gr. 128-164	CHF	55,-*
Erwachsene:	Gr. S-XXXL	CHF	65,-*



- 6071901 rot/weiß
- 6071902 new royal/weiß
- 6071903 schwarz/weiß
- 6071904 green/weiß
- 6071905 curacao/schwarz
- 6071906 gelb/schwarz

ESSENTIAL 5-C SWEATPANTS

Leicht, lässig, superweich. Dein bequemer Begleiter im 5-C Look.

- Offener Beinabschluss
- Seitliche Eingriffstaschen
- Stylisher 5-C Print in 3D-Optik

Material: 80% Baumwolle, 20% Polyester

Kinder:	Gr. 128-164	CHF	60,-*
Erwachsene:	Gr. S-XXXL	CHF	65,-*



- 2101907 schwarz/weiß
- 2101908 new navy/weiß





1072201	1072202	1072203	1072204	1072205	1072206	1072207	1072208	1072209	1072210	1072211
rot/ bordeaux	new royal /new navy	slate grey/ schwarz	green/ smaragd	new navy/ rot	new royal/ gelb	curacao /mykonos	new orange/ orange	gelb/ schwarz	schwarz/ weiß	rot/ weiß

SIX WINGS SWEATSHIRT

Jede Menge Kombinationsmöglichkeiten!
Das Sweatshirt vereint volle Funktion mit
weichem Baumwollgefühl.

- Weicher Materialmix
- Cotton Touch für ein angenehmes Tragegefühl
- Gerippter Rundhalsausschnitt
- Breite Rippbündchen an Ärmel und Saum
- ERIMA Schwingen-Design auf der Schulter

Material: 65% Polyester, 35% Baumwolle

Kinder:	Gr. 116-164	CHF	50,-*
Erwachsene:	Gr. S-XXXL	CHF	60,-*

SWEATSHIRT

Überzeugt mit Minimalismus.

- Weicher Baumwollmix
- Rippbündchen an Ärmel und Saum
- Bequemer, gerippter Rundhalsausschnitt

Material: 60% Baumwolle, 40% Polyester

Kinder:	Gr. 128-164	CHF	45,-*
Erwachsene:	Gr. S-XXXL	CHF	50,-*



2072029	2072030	2072031	2072032	2072033	2072034	2072035	2072105	2072106
schwarz	rot	new royal	grau melange	smaragd	new navy	bordeaux	weiß	slate grey

SWEATPANTS MIT BÜNDCHEN

Unser Klassiker für Training und Freizeit darf in keinem
Kleiderschrank fehlen.

- Breiter Bund mit Kordelzug
- Seitliche Eingriffstaschen
- Rippbündchen am Saum
- Gewicht: ca. 280 g/m²

Material: 80% Baumwolle, 20% Polyester

Kinder:	Gr. 116-164	CHF	45,-*
Erwachsene:	Gr. S-XXXL	CHF	50,-*



210330
schwarz

ERIMA HANDBÄLLE ÜBERSICHT

PURE GRIP



MAGIC WHITE
CHF 60,-*
Gr. 0, 1, 2, 3



PURE GRIP NO. 1 MATCH
CHF 110,-*
Gr. 2, 3



PURE GRIP NO. 2 ECO
CHF 55,-*
Gr. 2, 3



PURE GRIP NO. 2.5
CHF 50,-*
Gr. 2, 3



PURE GRIP NO. 3 HYBRID
CHF 42,-*
Gr. 0, 1, 2, 3



PURE GRIP NO. 4
CHF 30,-*
Gr. 0, 1, 2, 3



PURE GRIP NO. 5 - WAXFREE
CHF 38,-*
Gr. 0, 1, 2, 3



PURE GRIP HEAVY
CHF 50,-*
Gr. 2, 3



PURE GRIP JUNIOR
CHF 30,-*
Gr. 00, 0

VRANJES

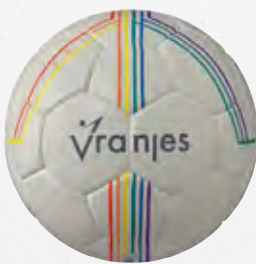

VRANJES
CHF 48,-*
Gr. 0, 1

VRANJES
CHF 58,-*
Gr. 2, 3



HANDBÄLLE



ACCESSOIRES
TASCHEN
SCHIEDSRICHTER
HANDBÄLLE & VOLLEYBÄLLE
INDOOR TRIKOTS & SHORTS
FUSSBÄLLE
TORWART
STUTZEN & SCHIENBEIN-SCHONER
FUSSBALL TRIKOTS & SHORTS
FUNKTIONS-UNTERWÄSCHE
JACKEN
BASIC OBERTEILE
HOSEN



MAGIC WHITE

EXTREMER GRIP - OHNE HARZ



EXTREM GRIFFIG - OHNE HARZ

OPTIMALER RÜCKSPRUNG

EINFACHES HANDLING

Durch verringerte Größe und Gewicht des Balles nach IHF Regularien.

REGENERIERBARER GRIP

Einfach unter fließendem Wasser abwaschen - der Ball ist schnell wieder sauber und der Grip wie neu.

KAUM SPÜRBARE NÄHTE

FEUCHTIGKEITSABSORBIEREND

Auch bei schwitzigen oder nassen Händen extrem griffig.

MAGIC WHITE

Must-have für alle Sporthallen, in denen Harzverbot herrscht! Der MAGIC WHITE überzeugt mit hervorragendem Grip ganz ohne Harz.

- Lang haltbarer, hochwertiger Handball
- Hightech-PU für außergewöhnlichen Grip
- Zweite Backing-Schicht aus Soft Gel für ein besonders weiches Spielgefühl, hergestellt aus recycelten PET-Flaschen
- Extrem griffig und exzellentes Ballgefühl
- Nähte kaum spürbar dank Hydro Stitching
- Nicht für die Verwendung mit Harz geeignet
- Verringerte Größe und Gewicht für bessere Handhabung, entsprechend der IHF Vorgaben für harzfreie Bälle
- Optimaler Rücksprung auch bei wenig Luftdruck
- Ideale Spiel- und Grip-Eigenschaften auch bei Trickwürfen
- Latexblase für optimalen Rücksprung

7202401	Gr. 0 (ca. 240 g)	CHF	60,-*
7202401	Gr. 1 (ca. 290 g)	CHF	60,-*
7202401	Gr. 2 (ca. 320 g)	CHF	60,-*
7202401	Gr. 3 (ca. 420 g)	CHF	60,-*



Neuheit



7202401
weiß

PURE GRIP NO. 1

Hervorragendes Ballgefühl - wie die Profis. Der PURE GRIP No.1 ist der Spielball internationaler Topmannschaften. Dank Backing-Schaum aus recycelten PET-Flaschen ist der Ball zu 20% nachhaltig.



WEICHES UND
GRIFFIGES OBERMATERIAL

OPTIMALER RÜCKSPRUNG
UND HERAUSRAGENDE SOFTNESS

EXTREM LANGLEBIG

PERFEKTE RUNDHEIT

PURE GRIP NO. 1 - MATCH

Handball spielen wie die Profis - der offizielle Spielball der MT Melsungen und der Rhein-Neckar Löwen!

- Top Matchball vieler Profiteams
- Weiches und griffiges Obermaterial für ideales Ballgefühl
- Optimal für die Verwendung von Harz
- Langlebig und strapazierfähig
- Formstabile Latex-Blase für eine präzise Flugbahn
- Optimaler Rücksprung dank Backing-Schaum aus recycelten PET-Flaschen
- Robuste Textilmantelung für Regulierung der Weichheit und eine dauerhaft runde Form
- ABS Ventil, hält Luft länger im Ball

7202301	Gr. 2 (ca. 330 g)	CHF	110,-*
7202301	Gr. 3 (ca. 420 g)	CHF	110,-*



Gr. 3, 7202301
new navy/cool grey



Gr. 2, 7202301
new navy/cool grey



Gr. 3, 7202201
smaragd/green



Gr. 2, 7202201
smaragd/green



Gr. 3, 7202003
new navy/lime



Gr. 2, 7202003
new navy/lime

PURE GRIP NO. 2 ECO

Der Umwelt zu Liebe: ökologisch hergestellter Trainingsball mit Spielball-Charakter.

- Griffige Oberfläche bei perfektem Sprung- und Spielverhalten
- Aus recycelten und nachwachsenden Materialien gefertigt
- Strapazierfähiger, lang haltbarer Trainingsball
- Optimal für die Verwendung mit und ohne Harz
- ABS Butyl Ventil/Latex-Blase

7202201	Gr. 2 (ca. 330 g)	CHF 55,-*
7202201	Gr. 3 (ca. 420 g)	CHF 55,-*

PURE GRIP NO. 2.5

Top Trainingsball mit Spielballqualität.

- Super weiche, griffige Oberfläche bei perfektem Sprung- und Spielverhalten
- Spezielle ERIMA Gel-Technologie für einen weichen, tieferen Griff
- Hervorragende Sprungkraft mit wenig Luftdruck
- Optimal für die Verwendung mit und ohne Harz
- Butyl Ventil/Sehr weiche Latex-Blase
- Außergewöhnlicher Trainingsball mit den Merkmalen eines Spielballs

7202003	Gr. 2 (ca. 330 g)	CHF 50,-*
7202003	Gr. 3 (ca. 420 g)	CHF 50,-*



Gr. 3, Gr. 2, Gr. 1, Gr. 0,
7202102
rot/new navy



Gr. 3, Gr. 2, Gr. 1, Gr. 0,
7202103
green/gelb



Gr. 3, Gr. 2, Gr. 1, Gr. 0,
7202104
new navy/pink

PURE GRIP NO. 3 HYBRID

Genäht und geklebt: Innovativer Trainingsball, der zwei Technologien vereint.

- Perfekte Rundheit und ideale Flugeigenschaften
- Optimaler Rücksprung
- Griffig mit und ohne Harz
- Sehr weiche Latex-Blase mit ABS-Ventil
- Langlebig und strapazierfähig

7202102	Gr. 0 (ca. 270 g)	CHF 42,-*
7202102	Gr. 1 (ca. 300 g)	CHF 42,-*
7202102	Gr. 2 (ca. 330 g)	CHF 42,-*
7202102	Gr. 3 (ca. 420 g)	CHF 42,-*

PURE GRIP NO. 4

Dein strapazierfähiger Trainingspartner.

- ABS Ventil, hält die Luft länger im Ball
- Exzellenter Trainingsball
- Griffig mit und ohne Harz
- Langlebiges Microfaser-PU

7202103 - 7202104	Gr. 0 (ca. 270 g)	CHF 30,-*
7202103 - 7202104	Gr. 1 (ca. 300 g)	CHF 30,-*
7202103 - 7202104	Gr. 2 (ca. 330 g)	CHF 30,-*
7202103 - 7202104	Gr. 3 (ca. 420 g)	CHF 30,-*

HOSEN
BASIC OBERTEILE
JACKEN
FUNKTIONS-UNTERWÄSCHE
FUSSBALL TRIKOTS & SHORTS
STUTZEN & SCHIENBEIN-SCHONER
TORWART
FUSSBÄLLE
INDOOR TRIKOTS & SHORTS
HANDBÄLLE & VOLLEYBÄLLE
SCHIEDSRICHTER
TASCHEN
ACCESSOIRES



PURE GRIP NO. 5 - WAXFREE

Mit diesem Handball wird Harz überflüssig!
Der PURE GRIP No. 5 - Waxfree setzt neue Maßstäbe bei der Verwendung ohne Harz.

- Lang haltbarer, hochwertiger Trainingsball
- Extrem griffig und exzellentes Ballgefühl
- Optimal für die Verwendung ohne Harz
- Verringerte Größe und Gewicht für eine bessere Handhabung
- Perfekte Rundheit und ideale Flugeigenschaften
- Langlebig und strapazierfähig dank tief liegend vernähter Oberfläche und Backing-Schaum
- Optimaler Rücksprung auch bei weniger Luftdruck
- Ideale Spiel- und Grip-Eigenschaften auch bei Trickwürfen
- Setzt mit dem Multicolor Print ein Zeichen für Diversität
- Nahtlose Natur-Latexblase

7202305	Gr. 0 (ca. 260 g)	CHF 38,-*
7202303 - 04	Gr. 1 (ca. 290 g)	CHF 38,-*
7202303 - 04	Gr. 2 (ca. 300 g)	CHF 38,-*
7202302	Gr. 3 (ca. 400 g)	CHF 38,-*



Gr. 3, 7202302
navy



Gr. 1, 7202303
Gr. 2, 7202303
pink



Gr. 1, 7202304
Gr. 2, 7202304
green



Gr. 0, 7202305
gelb



Gr. 3, 7202005
petrol/fiery coral



Gr. 2, 7202005
petrol/fiery coral

PURE GRIP HEAVY

Steigere deine Wurfkraft und -geschwindigkeit in der Vorbereitung.

- Weiche, griffige Oberfläche
- 800 g Gewichtsball für Kräfteinheiten
- Griffiges Microfaser-PU
- ABS Ventil/Double Skin Butyl-Blase

7202005	Gr. 2 (ca. 800 g)	CHF 50,-*
7202005	Gr. 3 (ca. 800 g)	CHF 50,-*



Gr. 0, 7202105
sky/navy



Gr. 0, 7202106
purple/columbia



Gr. 00, 7202107
columbia/orange

PURE GRIP JUNIOR

Entwickelt für die Profis von morgen.

- Speziell abgeriegelte Latex Blase für einen super weichen Griff und ein optimales Sprungverhalten
- ABS Ventil, hält die Luft länger im Ball
- Extrem weiche Nähte durch innenliegende ERIMA Soft-Stitching Technologie
- Sehr gut für Kinder geeignet

7202105 - 7202106	Gr. 0 (ca. 190 g)	CHF 30,-*
7202107	Gr. 00 (ca. 160 g)	CHF 30,-*

HOSEN

BASIC
OBERTEILE

JACKEN

FUNKTIONS-
UNTERWÄSCHEFUSSBALL
TRIKOTS &
SHORTSSTUTZEN &
SCHIENBEIN-
SCHONER

TORWART

FUSSBÄLLE

INDOOR
TRIKOTS &
SHORTSHANDBÄLLE &
VOLLEYBÄLLE

SCHIEDSRICHTER

TASCHEN

ACCESSOIRES



Vra njes
GRIP YOUR GAME





Gr. 3, 2, 1, 0, 7202306
blau



Gr. 3, 2, 1, 0, 7202307
green



Gr. 3, 2, 1, 0, 7202308
rot



Gr. 3, 2, 1, 0, 7202309
gelb



Gr. 3, 2, 1, 0, 7202310
pink



Gr. 3, 2, 1, 0, 7202311
cool grey

VRANJES

Gemeinsam mit dem Handball-Trainer des Jahres 2014 Ljubomir Vranjes haben wir den Vranjes Handball weiterentwickelt. Er kommt mit einem komplett neuen Material für einen noch besseren Grip und im neuen Design.

- Perfekter Spiel- und Trainingsball für Profis und Anfänger
- Fantastischer Grip und weiche Haptik
- Jede Größe ist speziell auf die Bedürfnisse der Handballer angepasst
- Für die Verwendung mit und ohne Harz optimal geeignet
- Nahtlose Natur-Latexblase



Gr. 3, 2, 1, 0, 7202312
aubergine

7202306 - 7202312	Gr. 0 (ca. 270 g)	CHF 48,-*
7202306 - 7202312	Gr. 1 (ca. 300 g)	CHF 48,-*
7202306 - 7202312	Gr. 2 (ca. 330 g)	CHF 58,-*
7202306 - 7202312	Gr. 3 (ca. 430 g)	CHF 58,-*



VOLLEYBÄLLE



HYBRID VOLLEYBALL

Innovativer Volleyball: Hergestellt mit der ERIMA Hybrid Technologie für lange Haltbarkeit und bestes Spielvergnügen.

- Innovativer Volleyball, hergestellt mit der ERIMA Hybrid Technologie
- Genäht und geklebt für höchste Haltbarkeit und beste Spielfreude
- Microfaser PU mit herausragendem Soft Touch
- Für jeden Untergrund, egal ob innen oder außen, ideal geeignet

7402301 Gr. 5 CHF 38,-*



Gr. 5, 7402301
gelb/schwarz/silber

ALLROUND VOLLEYBALL

Unser beliebter Einstiegsvolleyball mit neuem Design und neu entwickeltem Material.

- Einstiegsvolleyball für Jedermann
- Äußerst strapazierfähiges und weiches TPU-Material
- Griffig und weich bei jedem Ballkontakt
- Für jeden Untergrund, egal ob innen oder außen, ideal geeignet

7402302 Gr. 5 CHF 25,-*



Gr. 5, 7402302
weiß/rot/gelb

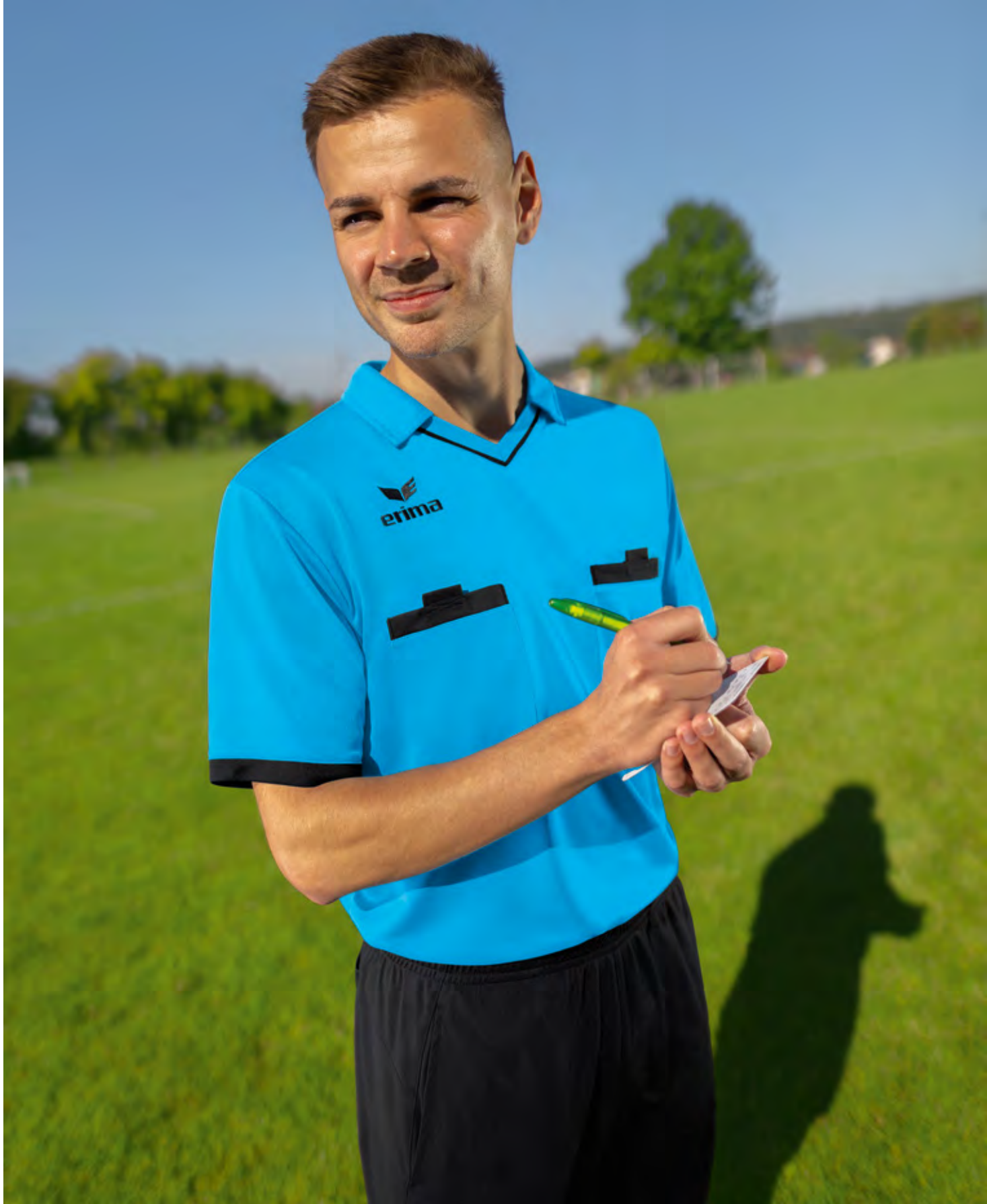

SCHIEDSRICHTER





3130711
schwarz/weiß



3130712
curacao/schwarz



3130713
green gecko/schwarz

SARAGOSSA SCHIEDSRICHTERTRIKOT

Leistungsfähig auch in hitzigen Spielsituationen.

- Zwei Brusttaschen mit Klettverschluss
- Modischer V-Ausschnitt mit Polokragen
- Schnelltrocknendes Funktionsmaterial

Material: 100% Polyester

Erwachsene: Gr. S-XXXL CHF 60,-*



516101
schwarz

VALENCIA SCHIEDSRICHTERSHORTS

Ideal kombinierbar zu allen Schiedsrichtertrikots.

- Zwei Gesäßtaschen mit Klettverschluss
- Schnelltrocknendes Funktionspolyester
- Seitliche Eingriffstaschen

Material: 100% Polyester

Erwachsene: Gr. S-XXXL CHF 45,-*



HOSEN

BASIC
OBERTEILE

JACKEN

FUNKTIONS-
UNTERWÄSCHE

FUSSBALL
TRIKOTS &
SHORTS

STUTZEN &
SCHIENBEIN-
SCHONER

TORWART

FUSSBÄLLE

INDOOR
TRIKOTS &
SHORTS

HANDBÄLLE &
VOLLEYBÄLLE

SCHIEDSRICHTER

TASCHEN

ACCESSOIRES



724502

SPIELNOTIZKARTEN HANDBALL

- Vordruckter Schreibkarton 12 x 8 cm
- Wichtiger Bestandteil zum Auffüllen des Schiedsrichter-Sets und des Mini-Sets
- Set mit 50 Karten

CHF 12,-*



732301
weiß

SPIELNOTIZKARTEN FUSSBALL

- Vordruckter Schreibkarton 12 x 8 cm
- Wichtiger Bestandteil zum Auffüllen des Schiedsrichter-Sets und des Mini-Sets
- Set mit 50 Karten

CHF 12,-*



732600

BLAUE KARTE

Die blaue Karte signalisiert ob eine grobe Regelwidrigkeit eine spielübergreifende Sperre nach sich zieht.

CHF 4,-*



732311

SCHIEDSRICHTER MINI SET

- 1 rote und 1 gelbe Karte
- 2 Spielnotizkarten, 1 Bleistift

CHF 10,-*



544189
schwarz

SCHIEDSRICHTER-SET

- 1 Kunststoff-Schritttonpfeife Ladino
- 1 Kunststoff-Hochtonpfeife Balilla micro
- 1 rote und 1 gelbe Karte
- 3 Spielnotizkarten, 1 Wählmünze
- 1 Kugelschreiber, 1 Bleistift mit Halteclip
- 1 Quittungsblock, 1 Notizblock

CHF 42,-*



724503

SCHIEDSRICHTERFAHNEN

- Preiswerte Fahne mit Softgrip
- Leuchtfarben gelb/rot kariert
- Komplett mit Tasche

CHF 30,-*

SCHIEDSRICHTERPFEIFE CLASSIC

- Pfeife ohne Kugel
- Extrem durchdringender Ton

Material: 100% Polyacetat

CHF 12,-*



732304
schwarz

732305
royal

732306
green gecko

732307
gelb

732308
rot

SCHWEISSBAND

- Angenehm weiches und saugfähiges Material
- Perfekter Sitz durch Stretch-Anteil
- Eng anliegende Passform
- Länge: 13cm
- 2 Stück

Material: 75% Baumwolle, 10% Polyamid, 15% Elasthan

CHF 14,-*



7242106
schwarz

7242107
rot

7242108
new royal

7242109
weiß

PFEIFENSCHNUR HANDGELENK

- 25 cm lang
- Nylon mit Karabiner

Material: 100% Nylon

CHF 4,-*

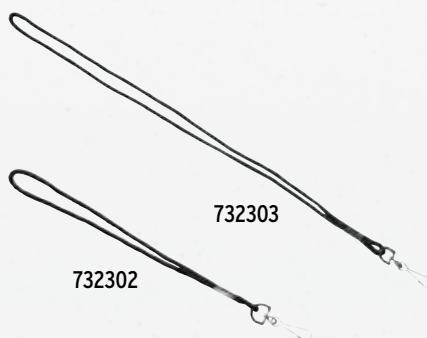

732303

732302

PFEIFENSCHNUR

- 48 cm lang
- Nylon mit Karabiner

Material: 100% Nylon

CHF 4,50*

SIX WINGS

Extra viel Stauraum und der Retro Schwingen-Print zeichnen die SIX WINGS Linie aus. Die Taschen kommen in 8 verschiedenen Farben und mit vielen praktischen Extras.



SPORTTASCHE
Gr. S: CHF 36,-*
Gr. M: CHF 42,-*
Gr. L: CHF 48,-*



SPORTTASCHE MIT BODENFACH
Gr. S: CHF 42,-*
Gr. M: CHF 48,-*
Gr. L: CHF 54,-*



RUCKSACK
One size: CHF 42,-*



TURNBEUTEL
One size: CHF 18,-*



KULTURTASCHE
One size: CHF 18,-*



SCHUHTASCHE
One size: CHF 18,-*

TRAVEL LINE

Die TRAVEL LINE Taschen sind dank viel Stauraum und dem angesagten Design in Grau Melange eure idealen Reisebegleiter.



ROLLENTASCHE
Gr. S: CHF 70,-*
Gr. M: CHF 95,-*



ROLLENTASCHE MIT BODENFACH
One size: CHF 125,-*



TRAVEL TROLLEY
Gr. S: CHF 190,-*
Gr. M: CHF 220,-*
Gr. L: CHF 250,-*



ALL-IN-ONE BAG
One size: CHF 115,-*



KULTURTASCHE
One size: CHF 30,-*



LAPTOP RUCKSACK
One size: CHF 65,-*



SPORTTASCHEN



ACCESSOIRES
TASCHEN
SCHIEDSRICHTER
HANDBÄLLE & VOLLEYBÄLLE
INDOOR TRIKOTS & SHORTS
FUSSBÄLLE
TORWART
STUTZEN & SCHIENBEIN-SCHONER
FUSSBALL TRIKOTS & SHORTS
FUNKTIONS-UNTERWÄSCHE
JACKEN
BASIC OBERTEILE
HOSEN

TASCHE SIX WINGS

7232302

S = 28 Liter

Maße (L x B x H): 49x23x25 cm
new royal/schwarz



7232302

M = 49,5 Liter

Maße (L x B x H): 61x29x28 cm
new royal/schwarz



7232302

L = 76 Liter

Maße (L x B x H): 70x32x34 cm
new royal/schwarz



SIX WINGS SPORTTASCHE

Geräumige Sporttasche mit praktischen Extras und modernem SIX WINGS Design.

- Neu aufgelegt: Der Nachfolger der CLUB 5 Sporttasche kommt mit dem gleichen Aufbau und Material sowie einem leicht geänderten Design mit modernem SIX WINGS Print
- Optimale Konstruktion für größtmöglichen Stauraum
- Seitentaschen mit integriertem Nassfach und Belüftung
- Speziell fixierte Tragegurte für längere Haltbarkeit
- Verstellbarer Schultergurt
- Optimale Veredelungsmöglichkeiten

Material: 100% 600D Polyester
S: Maße (L x B x H) 49x23x25 cm
M: Maße (L x B x H) 61x29x28 cm
L: Maße (L x B x H) 70x32x34 cm
S: Volumen ca. 28 Liter
M: Volumen ca. 49,5 Liter
L: Volumen ca. 76 Liter



7232306

orange/schwarz

7232307

green/schwarz

7232308

curacao/schwarz



7232301

slate grey/schwarz

7232303

rot/schwarz

7232304

smaragd/schwarz

7232305

gelb/schwarz

7232301 - 7232308	Gr. S	CHF	36,-*
7232301 - 7232308	Gr. M	CHF	42,-*
7232301 - 7232308	Gr. L	CHF	48,-*



7232311
S = 35 Liter
Maße (L x B x H): 40x25x35 cm
rot/schwarz



7232311
M = 60 Liter
Maße (L x B x H): 50x30x40 cm
rot/schwarz



7232311
L = 94,5 Liter
Maße (L x B x H): 60x35x45 cm
rot/schwarz

SIX WINGS SPORTTASCHE MIT BODENFACH

Sauber getrennt: Die praktische und strapazierfähige Bodenfachtasche sorgt für Ordnung.

- Neu aufgelegt: Der Nachfolger der CLUB 5 Sporttasche mit Bodenfach kommt mit dem gleichen Aufbau und Material sowie einem leicht geänderten Design mit modernem SIX WINGS Print
- Integriertes Bodenfach
- Optimale Konstruktion für größtmöglichen Stauraum
- Seitentasche aus Mesh-Material
- Verstellbarer Schultergurt
- Optimale Veredelungsmöglichkeiten

Material:	100% 600D Polyester
S: Maße (L x B x H)	40x25x35 cm
M: Maße (L x B x H)	50x30x40 cm
L: Maße (L x B x H)	60x35x45 cm
S: Volumen ca.	35 Liter
M: Volumen ca.	60 Liter
L: Volumen ca.	94,5 Liter



7232314
orange/schwarz



7232315
green/schwarz



7232316
curacao/schwarz



7232309
slate grey/schwarz



7232310
new royal/schwarz



7232312
smaragd/schwarz



7232313
gelb/schwarz

7232309 - 7232316	Gr. S	CHF	42,-*
7232309 - 7232316	Gr. M	CHF	48,-*
7232309 - 7232316	Gr. L	CHF	54,-*

SIX WINGS RUCKSACK

Perfekt für jede Sportart: Das geräumige Hauptfach sowie das separate Bodenfach bieten ausreichend Platz für dein benötigtes Equipment.

- Neu aufgelegt: Der Nachfolger des CLUB 5 Rucksacks kommt mit dem gleichen Aufbau und Material sowie einem leicht geänderten Design mit modernem SIX WINGS Print
- Geräumiges Hauptfach mit Doppel-Reißverschluss
- Seitliche Taschen aus Mesh-Material
- Individuell verstellbare Gummikordel an der Front
- Gepolsterte Schultergurte
- Abnehmbare Balltasche aus Meshmaterial
- Bodenfach zur separaten Aufbewahrung von Schuhen

Material: 100% 600D Polyester
 Maße (L x B x H) 30x18x45 cm
 Volumen ca. 25 Liter



7232324
curacao/schwarz

7232317 - 7232324 CHF 42,-*



7232321
gelb/schwarz



7232322
orange/schwarz



7232323
green/schwarz



7232317
slate grey/schwarz



7232318
new royal/schwarz



7232319
rot/schwarz



7232320
smaragd/schwarz





SIX WINGS TURNBEUTEL

Für Klein und Groß der perfekte Begleiter für Sport und Freizeit.

- Geräumiger Turnbeutel mit Kordelzug
- Praktische Reißverschluss-Tasche an der Seite
- Modernes SIX WINGS Design
- Strapazierfähiges Material

Material: 100% 300D Polyester
Maße (L x B x H) 40x50 cm
Volumen ca. 14 Liter

7232325 - 7232332 CHF 18,-*



7232331
green/schwarz



7232329
gelb/schwarz



7232330
orange/schwarz



7232332
curacao/schwarz



7232325
slate grey/schwarz



7232326
new royal/schwarz



7232327
rot/schwarz



7232328
smaragd/schwarz

SIX WINGS KULTURTASCHE

Mit der strapazierfähigen Kulturtasche hast du nach dem Training oder Spiel alles griffbereit. Mit praktischer Fronttasche und Tragegriff zum Aufhängen.

- Neu aufgelegt: Der Nachfolger des CLUB 5 Kulturbeutels kommt mit dem gleichen Aufbau und Material sowie einem leicht geänderten Design mit modernem SIX WINGS Print
- Geräumiges Hauptfach mit praktischer Unterteilung
- Kleine Fronttasche mit Reißverschluss
- Seitlicher Tragegriff zum Aufhängen
- Strapazierfähiges Material

Material: 100% 600D Polyester
 Maße (L x B x H) 30x18x13,5 cm
 Volumen ca. 7 Liter

7232333 CHF 18,-*



7232333
schwarz

SIX WINGS SCHUHTASCHE

Bietet ausreichend Platz für deine Sportschuhe - mit praktischer Schlaufe zum Tragen und Aufhängen.

- Geräumiges Hauptfach mit Doppel-Reißverschluss
- Praktische Schlaufe zum Tragen und Aufhängen
- Öffnungen zur Belüftung
- Strapazierfähiges Material

Material: 100% 600D Polyester
 Maße (L x B x H) 35x24x16 cm
 Volumen ca. 14 Liter

7232334 CHF 18,-*



7232334
schwarz

 723350
new royal/weiß

 723351
rot/schwarz

 723352
smaragd/weiß

 723353
schwarz/gelb

 723354
schwarz/granit

 723424
green/weiß

 723576
curacao/weiß

TURNBEUTEL

Zu schade zum Vergessen.

- Geräumiger Turnbeutel mit Kordelzug
- Zu schade zum Vergessen

Material: 100% Polyester
Maße (L x B x H) 40x50 cm

723350 - 723576 CHF 14,-*

TRIKOTTASCHE

Ideale Tasche zum Trikottransport vor und nach dem Spiel!

- Geräumiges Hauptfach mit Parallel-Reißverschluss
- Separates Nassfach für saubere bzw. verschmutzte Wäsche

Material: Polyester 600 D
Maße (L x B x H) 73,5x33x38 cm

723053 CHF 50,-*

 723053
schwarz

WASSERTASCHE

Praktische Alternative zur Eisbox: In der handlichen Ice Bag können neben Wasser, Eiswürfeln und Kühlakkus auch weitere wichtige Utensilien, wie Verbandsmaterial, untergebracht werden.

- Wasserdichtes, strapazierfähiges Material
- 8 l Fassungsvermögen
- Durchgehender Reißverschluss für einfaches Öffnen und Befüllen
- Zwei seitliche Taschen für Flaschen
- Aufgesetztes, großes Fach mit Klettverschluss für Verbandsmaterial, Eisspray & Co.
- Kleines Fach mit Reißverschluss für Kleinstutensilien wie Kabinenschlüssel

Material: 100% 600D Polyester
Maße (L x B x H) 19x19x32 cm
Volumen ca. 8 Liter

7232204 CHF 30,-*

 7232204
schwarz

TRAVEL LINE ROLLENTASCHE

Praktischer Trolley für Sport und Reisen.

- Geräumiges Hauptfach
- Versenkbarer Trolleygriff
- Seitliche Taschen mit Reißverschluss
- Integriertes Nassfach
- Verstellbarer Schultergurt

Material: 100% Polyester
 S: Maße (L x B x H) 55x30x30 cm
 M: Maße (L x B x H) 65x35x35 cm
 S: Volumen ca. 50 Liter
 M: Volumen ca. 80 Liter

7231901	Gr. S	CHF	70,-*
7231901	Gr. M	CHF	95,-*



7231901
grau melange/schwarz

TRAVEL LINE ROLLENTASCHE MIT BODENFACH

Großer Trolley mit Bodenfach und viel Platz.

- Geräumiges Hauptfach
- Integriertes Bodenfach
- Versenkbarer Trolleygriff
- Seitliche Taschen mit Reißverschluss
- Integriertes Nassfach
- Verstellbarer Schultergurt

Material: 100% Polyester
 Maße (L x B x H) 76x35x45 cm
 Volumen ca. 120 Liter

7231902		CHF	125,-*
---------	--	-----	--------



7231902
grau melange/schwarz

TRAVEL LINE TRAVEL TROLLEY

Extragroßer Trolley mit praktischen Details fürs Trainingslager.

- Hauptfach mit Doppel-Reißverschluss
- Separates, geräumiges Bodenfach trennt Schmutziges und Sauberes
- Unterteiltes Hauptfach und kleine Seitentasche
- Vergrößerte Front-Tasche
- Verstärkte Tragegurte für lange Haltbarkeit
- Kick-Platte schützt vor Abnutzung
- Strapazierfähige, laufruhige Rollen
- Stabiler, ausziehbarer Teleskopgriff

Material: 600D Polyester
 S: Maße (L x B x H) 50x35x23 cm
 M: Maße (L x B x H) 73x38x36 cm
 L: Maße (L x B x H) 88x42x41 cm
 S: Volumen ca. 40 Liter
 M: Volumen ca. 100 Liter
 L: Volumen ca. 150 Liter

7231801	Gr. S	CHF 190,-*
7231801	Gr. M	CHF 220,-*
7231801	Gr. L	CHF 250,-*

Gr. S 7231801
grau melange



Gr. M 7231801
grau melange



Gr. L 7231801
grau melange

ALL-IN-ONE BAG

Die geräumige Travel Bag überzeugt mit vielen praktischen Extras und ihrem äußerst strapazierfähigen Material. Der Clou: Du kannst sie als Sporttasche aber auch als Rucksack tragen.

- Individuell verstellbare, gepolsterte Schultergurte und gepolsterter Rücken für ein bequemes Tragen als Rucksack
- Die Schultergurte können bei Bedarf am unteren Teil ausgehängt und in der Rückseite der Tasche verstaut werden
- Geräumiges Fach auf der Rückseite mit praktischem Reißverschluss
- Verschluss an der Vorderseite der Schultergurte für einen optimalen Sitz
- Einzelner Schultertragegurt, um die Tasche als Sporttasche zu tragen
- Das sehr geräumige Hauptfach ist in zwei Hälften unterteilt
- Die untere Hälfte ist in zwei Fächer unterteilt, eines mit praktischem Mesh sowie integrierter Tasche für nasse Kleidung
- Beide Fächer können auch von außen geöffnet werden und verfügen über Öffnungen für eine ideale Belüftung
- Kleines, separates Fach mit Reißverschluss für wichtige Kleinteile

Material: 100% Polyester
 Maße (L x B x H) 60x33x22 cm
 Volumen ca. 45 Liter

7232401	CHF 115,-*
---------	------------



7232401
schwarz

LAPTOP RUCKSACK

Super praktisch: Die geräumige Kombination aus Sport- und Businessrucksack bietet ausreichend Stauraum für alle wichtigen Utensilien.

- Geräumiges, doppelt gepolstertes Hauptfach mit Doppel-Reißverschluss, ideal für Laptops
- Zusätzliches Hauptfach für Unterlagen oder Klamotten
- Organizerfach mit integrierter Tasche für Kleinteile
- Zusätzliches Fach mit Schlüsselclip und aufgesetzter Reißverschluss tasche
- Zwei Mesh-Taschen, ideal für Flaschen
- Robusteres, wasserabweisendes Material am Boden, einfach abwischbar
- Gut gepolsterte Schultergurte und Rücken
- Reißverschlussfach auf der Rückseite, perfekt für Wertsachen

Material: 100% 600D Polyurethan
 Maße (L x B x H) 55x30x15 cm
 Volumen ca. 25 Liter

7232335 CHF 65,-*



7232335
 grau melange/schwarz



SEITENTASCHEN MIT
 REISSVERSCHLUSS



ZUM AUFHÄNGEN

KULTURTASCHE

Alles mit dabei! Praktische Kulturtasche fürs Training und Reisen.

- Geräumiges Hauptfach
- Separate Mesh-Innenfächer
- 2 Seitentaschen mit Reißverschluss
- Reißverschluss-Fach auf der Rückseite
- Robustes, abwaschbares Material
- Zum Aufhängen

Material: 100% 600D Polyester
 Maße (L x B x H) 25x30x10 cm
 Volumen ca. 5 Liter

7232201 CHF 30,-*



7232201
 grau melange/schwarz



ACCESSOIRES



ACCESSOIRES
TASCHEN
SCHIEDSRICHTER
HANDBÄLLE & VOLLEYBÄLLE
INDOOR TRIKOTS & SHORTS
FUSSBÄLLE
TORWART
STUTZEN & SCHIENBEIN-SCHONER
FUSSBALL TRIKOTS & SHORTS
FUNKTIONS-UNTERWÄSCHE
JACKEN
BASIC OBerteile
HOSEN

TRAININGSSOCKE GRIP

Hervorragender Tragekomfort und Halt mit unserer GRIP Socke.

- ABS an der Fußsohle und der Ferse
- Weicher und langlebiger Materialmix
- Verstärkter Fersen- und Zehenbereich
- Feuchtigkeitsregulierende Mesh-Struktur am Spann
- Links-rechts-System
- In drei verschiedenen Größen
- Gr. 39-42, 43-46, 47-50

Material: 55% Polyamid, 42% Polyester (COOLMAX® ALL SEASON ECO MADE), 3% Elasthan

CHF 30,-*



3182401
schwarz/grau



3182402
weiß/schwarz

TRAININGSSOCKEN

Hochfunktionelle Trainingssocke mit optimaler Passform durch Rechts-Links-System und Spezialzonen für ein besonders angenehmes Tragegefühl.

- Links-rechts System
- Schnelltrocknendes Funktionsmaterial
- Knöchelschutz
- Plüschzone auf der Sohle

Material: 55% Polypropylene, 35% Baumwolle, 10% Elasthan

Gr. 0-5 CHF 15,-*



318613
new navy/weiß



318614
gelb/schwarz



318615
green/schwarz



318616
curacao/schwarz



318617
smaragd/weiß



3172012
green gecko/schwarz



3172013
slate grey/weiß



318609
schwarz/weiß



318610
weiß/schwarz



318611
rot/schwarz



318612
new royal/weiß

3-PACK SPORTSOCKEN

Klassische Sportsocken mit bequemer Polsterung.

- Bequemer und langlebiger Materialmix
- Verstärkter Zehen- und Fersenbereich
- Feuchtigkeitsregulierende Mesh-Struktur am Spann
- Jacquard-Struktur am Knöchel für eine optimale Passform
- Ideal für Sport und Freizeit
- Gr. 31-34, 35-38, 39-42, 43-46, 47-50

Material: 67% Polyester, 30% Baumwolle, 2% Elasthan, 1% Polyamid

CHF 18,-*



2181901
schwarz



2181902
weiß

3-PACK CLASSIC 5-C SOCKEN

Bequeme Sportssocken im CLASSIC 5-C Design.

- Weicher und langlebiger Materialmix
- Verstärkter Fersen- und Zehenbereich
- Feuchtigkeitsregulierende Mesh-Struktur am Spann
- Anschmiegsame Passform
- Eingearbeitetes CLASSIC 5-C Design
- Gr. 31-34, 35-38, 39-42, 43-46, 47-50

Material: 59% Polyester, 32% Baumwolle,
5% Polyamid, 4% Elasthan



218190
schwarz/weiß



218191
weiß/schwarz

CHF 29,-*

CLASSIC 5-C SOCKEN

Bequeme Sportssocken im CLASSIC 5-C Design.

- Weicher und langlebiger Materialmix
- Verstärkter Fersen- und Zehenbereich
- Feuchtigkeitsregulierende Mesh-Struktur am Spann
- Anschmiegsame Passform
- Eingearbeitetes CLASSIC 5-C Design
- Gr. 31-34, 35-38, 39-42, 43-46, 47-50

Material: 59% Polyester, 32% Baumwolle,
5% Polyamid, 4% Elasthan



218192
weiß/schwarz



218193
weiß/rot



218194
weiß/new royal



2181921
weiß/new navy



2181915
weiß/green



2181918
schwarz/weiß



2181919
curacao/schwarz



2181920
new navy/rot

CHF 14,-*

CLASSIC 5-C SOCKEN LANG

Bequeme Sportssocken im CLASSIC 5-C Design.

- Weicher und langlebiger Materialmix
- Verstärkter Fersen- und Zehenbereich
- Feuchtigkeitsregulierende Mesh-Struktur am Spann
- Anschmiegsame Passform
- Eingearbeitetes CLASSIC 5-C Design
- Gr. 31-34, 35-38, 39-42, 43-46, 47-50

Material: 63% Polyester, 27% Baumwolle,
6% Polyamide, 4% Elasthan



2181923
weiß/schwarz



2181924
weiß/rot



2181925
weiß/new royal



2181929
schwarz/weiß

CHF 18,-*

TUBE SOCK

- Baumwoll-Strumpf mit weichem Fußteil
- Rückseite mit dehnbarer Mesh-Struktur
- Gr. 0-4
- Ideal fürs Volleyball

Material: 80% Baumwolle, 3% Elasthan,
17% Polyamid



618700
weiß



618701
schwarz

CHF 22,-*



2181905
schwarz



2181906
weiß



2181907
grau melange



2181903
schwarz



2181904
weiß

3-PACK FÜSSLINGE

Praktische Fülllinge für freie Knöchel.

- Bequemer, schweißableitender Materialmix
- Fußrückenkompression für eine sichere Passform
- Ideal für Sport und Freizeit
- Gr. 31-34, 35-38, 39-42, 43-46, 47-50

Material: 64% Baumwolle, 24% Polyester,
10% Polyamid, 2% Elasthan

CHF 18,-*

3-PACK KURZSOCKEN

Kurze Socken für freie Beine.

- Bequemer und langlebiger Materialmix
- Fußrückenkompression für eine sichere Passform
- Ideal für Sport und Freizeit
- Gr. 31-34, 35-38, 39-42, 43-46, 47-50

Material: 97% Polyamid, 3% Elasthan

CHF 18,-*



2181908
schwarz

2181909
weiß



8180701
schwarz

LAUFSOCKEN

Kurze Laufsocken für schnelle Beine.

- Bequemer und langlebiger Materialmix
- Ergonomische Sohle
- Geteilter Bund für eine optimale Passform
- Flachnähte im Zehenbereich
- Gr. 31-34, 35-38, 39-42, 43-46, 47-50

Material: 75% Polyamid, 23% Polyester,
2% Elasthan

CHF 17,-*

PERFORMANCE LAUFSOCKEN

Kilometerlanger Tragekomfort.

- Links-rechts System
- Weiches und schnelltrocknendes Funktionsmaterial
- Gr. 27-30, 31-34, 35-38, 39-42, 43-46, 47-50

Material: 99% Nylon, 1% Elasthan

CHF 15,-*

ERILETTE

Darf nach dem Training oder Spiel nicht fehlen:
Der schlichte Badeschuh im SIX WINGS Design ist
das Musthave in jeder Sporttasche.

- Schlichtes, modernes SIX WINGS Design
- Vorgeformte, weiche Sohle für bequemsten Tragekomfort
- Feste, schnelltrocknende Bandage für optimalen Sitz ohne Einschnneiden
- Optimale Veredelungsmöglichkeiten
- Pflegeleicht, strapazierfähig, bequem

Gr. 36-47 CHF 25,-*



7512301
black grey/slate grey/weiß

2-PACK BOXERSHORTS

Hoher Tragekomfort zum Unterziehen -
die Boxershorts überzeugen mit ihrem hautfreundlichen
Tragegefühl! Erhältlich im praktischen zweier Pack.

- Weicher, langlebiger Baumwollmix
- Elastischer Bund mit ERIMA Schriftzug
- Flachnähte für einen hohen Tragekomfort
- Praktischer zweier Pack

Material: 95% Baumwolle, 5% Elasthan

Erwachsene: Gr. S-XXL CHF 22,-*



2092301
schwarz



2092302
grau melange

MICROFASERHANDTUCH

Kompaktes Microfaserhandtuch für jede Sporteinheit.

- Weiches, hautfreundliches Material
- Extrem saugfähig, zuverlässige Feuchtigkeitsaufnahme
- Schnelltrocknend
- Praktische Schlaufe zum Aufhängen
- Inklusive praktischer Tasche zur Aufbewahrung
- ERIMA Logo
- Größe S: 50 x 100 cm
- Größe L: 90 x 150 cm

Material: 85% Polyester, 15% Polyamid

Gr. S CHF 22,-*
Gr. L CHF 30,-*

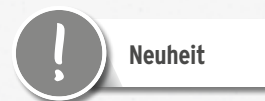

2242402
green



Neuheit

BASIC CAP

Praktische Schildmütze mit hohem Tragekomfort.

- Angenehm weiches Material
- Weitenregulierbare Passform
- Gesticktes ERIMA Logo
- Erhältlich in zwei verschiedenen Größen

Material: 100% Baumwolle

CHF 25,-*



2122401
schwarz



2122402
new white



2122403
slate grey



2122404
ink blue



Neuheit



2122405
schwarz



8122001
rot



8122002
new royal



924600
schwarz

FUNKTIONS BEANIE

Stylische Strickmütze für den Sport und Alltag.

- Bequemer Materialmix
- Feuchtigkeitsregulierendes Mesh-Material an der Innenseite
- Erhältlich in zwei verschiedenen Größen
- Gedrucktes ERIMA Logo

Material: 83% Polyester, 15% Viskose, 2% Elasthan

CHF 25,-*

PERFORMANCE BEANIE

Hochfunktionelle Trainingsmütze für kältere Tage.

- Elastisches Funktionsmaterial
- Enganliegende Passform
- Gr. M
- Individuell bedruckbar

Material: 80% Polyamid, 20% Elasthan

CHF 20,-*



7241909

HAARBÄNDER 6 ER SET

Stylisches Haarband für einen coolen Auftritt.

- Rutschfest durch eingearbeitetes Silikon

Material: 50% Gummi, 40% Polyester, 10% Silikon

CHF 18,-*



7241910

HAARBÄNDER 4 ER SET

Stylisches Haarband für einen coolen Auftritt.

- Rutschfest durch eingearbeitetes Silikon

Material: 50% Gummi, 40% Polyester, 10% Silikon

CHF 18,-*

ARMSLEEVE

Schnell und einfach lange Ärmel für dein Trikot oder Laufshirt.

- Feuchtigkeitsableitendes Material
- Eng anliegende Passform
- Elastische Bündchen
- Flache Nähte für ein reibungsfreies Tragegefühl
- Individuell bedruckbar

Material: 95% Polyamid, 3% Gummi, 2% Elasthan

Erwachsene: Gr. S, L CHF 22,-*



7242004
schwarz

7242005
new royal

7242006
green gecko

7242007
rot

7242008
neon gelb

SCHWEISSBAND

- Angenehm weiches und saugfähiges Material
- Perfekter Sitz durch Stretch-Anteil
- Eng anliegende Passform
- Länge: 13cm
- 2 Stück

Material: 75% Baumwolle, 10% Polyamid, 15% Elasthan

CHF 14,-*



7242106
schwarz

7242107
rot

7242108
new royal

7242109
weiß

NACKENWÄRMER

Atmungsaktive Wärme für die kalte Jahreszeit.

- Micro-Fleece für ein angenehm weiches Tragegefühl
- Atmungsaktiv und wärmeisolierend
- Stretch-Anteil ermöglicht leichtes Überziehen
- In Unisex-Größe
- Individuell bedruckbar

Material: 87% Polyester, 13% Elasthan

CHF 22,-*



3241801
schwarz

3242003
rot

3242004
new royal

FELDSPIELERHANDSCHUH

Handschuhe mit Touchscreen Funktion - perfekt für Sport und Alltag.

- Gestricktes Material außen
- Weiche Fleece Innenseite
- Touchscreen fähig dank speziellen Einsätzen an Daumen und Zeigefinger
- Griffzonen an der Handinnenfläche und den Fingern
- Sicherer Sitz dank elastischem Band am Handgelenk
- Erhältlich in Größe S,M,L

Material: 96% Polyester, 4% Elasthan

Einsätze: 95% Polyester, 5% Elasthan

Innenfutter: 100% Polyester

CHF 25,-*



2242401
schwarz

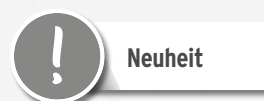



7240701
schwarz/green

KNIESCHONER

Maximaler Schutz. Sicherer Sitz.

- Anatomische Form
- Optimale Dämpfungseigenschaften
- Abriebfeste & hitzebeständige Außenschicht
- Perfekter Halt & optimaler Schutz

Oberstoff: 100% Polyamid
Futter: 100% Neopren
Polsterung: 54% Polyester, 39% EVA, 7% Elasthan

Erwachsene: Gr. S-XL CHF 45,-*



7401904
schwarz

VOLLEYBALL KNIESCHONER

Robuster Knieschoner für maximalen Schutz.

- Anatomische Form
- Optimale Dämpfungseigenschaften
- Abriebfeste & hitzebeständige Außenschicht
- Perfekter Halt & optimaler Schutz

Erwachsene: Gr. S-XL CHF 45,-*

FLASCHENTRÄGER

- Für 12 Flaschen geeignet
- Strapazierfähiges Kunststoffmaterial

CHF 40,-*



7241805
schwarz



7242201
schwarz

7242202
rot

7242203
green

7242204
new royal



7242205
transparent

TRINKFLASCHE TEAM

Neue Energie tanken.

- 800 ml Fassungsvermögen
- Auslaufsicher und sofort trinkbereit dank Push/Pull-Ventil
- Schraubverschluss
- Lebensmittelrecht und BPA-frei
- Leicht zu reinigen
- Individualisierbar mit Vereinslogo

CHF 6,-*

TRINKFLASCHE ECO

Trinken und dabei etwas Gutes tun: ökologisch hergestellte Trinkflasche.

- Aus nachwachsenden Materialien gefertigt
- 725 ml Fassungsvermögen
- Auslaufsicher und sofort trinkbereit dank Automatik-Ventil
- Schraubverschluss
- Lebensmittelrecht und BPA-frei
- Leicht zu reinigen
- Individualisierbar mit Vereinslogo

CHF 9,-*

WASSERTASCHE

Praktische Alternative zur Eisbox:

In der handlichen Ice Bag können neben Wasser, Eiswürfeln und Kühlakkus auch weitere wichtige Utensilien, wie Verbandsmaterial, untergebracht werden.

- Wasserdichtes, strapazierfähiges Material
- 8 l Fassungsvermögen
- Durchgehender Reißverschluss für einfaches Öffnen und Befüllen
- Zwei seitliche Taschen für Flaschen
- Aufgesetztes, großes Fach mit Klettverschluss für Verbandsmaterial, Eisspray & Co.
- Kleines Fach mit Reißverschluss für Kleinstutensilien wie Kabinenschlüssel

Material: 100% 600D Polyester
Innenmaterial: 100% PVC

CHF 30,-*



7232204
schwarz

KAPITÄNSBINDE MIT KLETT

Praktische Armbinde für Spielführer.

- In Größe 1 (Junior) und 2 (Senior) erhältlich
- Inklusive elastischer Schlaufe für einfaches Anziehen
- Anti-Rutsch-Innenseite
- Verstellbarer Klettverschluss

Material: 50% Polyester, 40% Gummi,
10% Nylon

CHF 9,-*



7241901
schwarz

7241902
green gecko

7241903
gelb

7241904
neon orange

TRAUERBINDE

Material: 65% Baumwolle, 13% Polyester,
22% Elasthan

CHF 8,-*

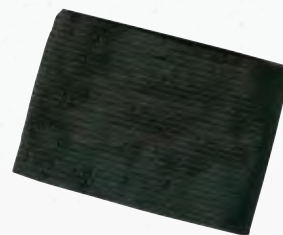

324401
schwarz

ORDNERBINDE

Material: 65% Baumwolle, 13% Polyester,
22% Elasthan

CHF 8,-*



543236
weiß

SCHIEDSRICHTERPFEIFE CLASSIC

- Pfeife ohne Kugel
- Extrem durchdringender Ton

Material: 100% Polyacetat

CHF 12,-*



732304
schwarz

732305
royal



732306
green gecko

732307
gelb

732308
rot

PFEIFENSCHNUR HANDGELENK

- 25 cm lang
- Nylon mit Karabiner

Material: 100% Nylon

CHF 4,-*

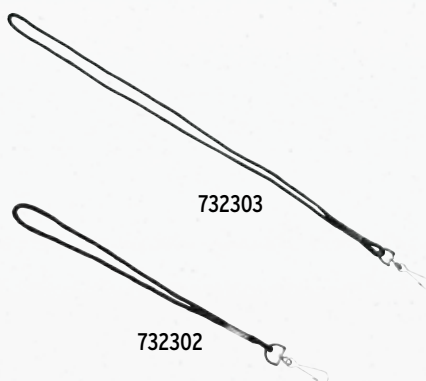

732303

732302

PFEIFENSCHNUR

- 48 cm lang
- Nylon mit Karabiner

Material: 100% Nylon

CHF 4,50*

SCHIEDSRICHTERFAHNEN

- Preiswerte Fahne mit Softgrip
- Leuchtfarben gelb/rot kariert
- Komplett mit Tasche

CHF 30,-*



724503

MARKIERUNGSHEMD

Mach dein Team!

- Vielseitig einsetzbares Markierungshemd
- Atmungsaktives Polyestermaterial
- Großes Logo auf der Brust

Material: 100% Polyester

Kinder:	Gr. XS	CHF	14,-*
Erwachsene:	Gr. S,L	CHF	14,-*



308200
neon gelb



308201
green



308202
neon orange



308203
curacao

WENDE-MARKIERUNGSHEMD

Zwei Leibchen in einem.

- Atmungsaktives Polyestermaterial
- Robust und reißfest
- Großes Logo auf der Brust
- Zum Wenden

Material: 100% Polyester

Kinder:	Gr. XS	CHF	15,-*
Erwachsene:	Gr. S,L	CHF	15,-*



3242001
curacao/neon yellow



3242002
orange/green





724104
red/blue/yellow/white

MARKIERUNGSHÜTCHEN SET

- Aus flexiblem Kunststoff, keine Verletzungsgefahr
- Leicht und platzsparend auf einem Transportstab
- VPE 40 Stk.
- Ø 20cm, Höhe 5,5 cm

CHF 60,-*



720071
neon gelb/orange

MARKIERUNGSSCHEIBEN SET

- Aus flexiblem Kunststoff, keine Verletzungsgefahr
- Rutschfeste Beschichtung zur Verletzungsprophylaxe
- VPE 24 Stk.

CHF 65,-*



724107
gelb

SLALOMSTANGE MIT ERDSPIESS

- Vielseitige Trainingshilfe zur Absteckung von Trainingsparcours
- Ø 3 cm, Länge 160 cm

Set 6 Stück CHF 80,-*

CHF 16,-*

KOORDINATIONSLEITER FLEX

Praktische Koordinationsleiter für effektives Training.

- Ideal für Lauf-, Sprint- und Koordinationstraining zur Verbesserung der Beinarbeit
- 12 flexible, bruchfeste Kunststoffsprosse
- Strapazierfähige Gurtbänder
- Rutschfeste Beschichtung zur Verletzungsprophylaxe
- Abstände zwischen den Sprossen variabel
- Inkl. Transporttasche
- Länge ca. 6 m, Breite 0,5 m

CHF 60,-*



7241913
neon orange/schwarz



723002
schwarz/green

BALLNETZ FÜR 5 BÄLLE

- Innovatives Verschluss-System zur einfachen Handhabung ohne Knoten

CHF 10,-*



723001
schwarz/green

BALLNETZ FÜR 10 BÄLLE

- Innovatives Verschluss-System zur einfachen Handhabung ohne Knoten

CHF 14,-*



7241810
schwarz/weiß

BALLSACK 12 BÄLLE

- Individualisierbar dank großer Print-Fläche
- Leichte geräumige Balltasche für den praktischen Transport von bis zu 12 Bällen
- Schultertragegurte und Kordelverschluss mit Stopper

CHF 40,-*



723672
schwarz/weiß

BALLSACK FÜR 18 BÄLLE

- Leichte geräumige Balltasche für den praktischen Transport von bis zu 18 Bällen
- Schultertragegurte und Kordelverschluss mit Stopper

Material: 420D Nylon, Mesh

CHF 50,-*

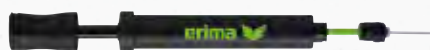

7242001
schwarz/green gecko

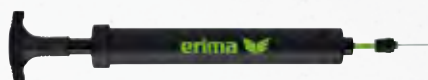

7242002
schwarz/green gecko



7242003
schwarz/green gecko

LUFTPUMPE 8'

- Zwei-Wege-Pumpe
- Beschleunigt den Pumpvorgang gegenüber herkömmlichen Luftpumpen
- Inkl. Ventilschlauch und europäischer Nadel
- Nadelfach mit fixiertem Deckel

Material: 100% Polypropylen

CHF 12,-*

LUFTPUMPE 12'

- Zwei-Wege-Pumpe
- Beschleunigt den Pumpvorgang gegenüber herkömmlichen Luftpumpen
- Inkl. Ventilschlauch und europäischer Nadel

Material: 100% Polypropylen

CHF 18,-*

PUMPE MIT LUFTDRUCKMESSER

- Zwei-Wege-Pumpe
- Inkl. Ventilschlauch und europäischer Nadel
- Inkl. eingebautem Luftdruckmesser

Material: 100% Polypropylen

CHF 33,-*



731307
alusalber



731501
schwarz/weiß

VENTILNADELN 3 STK.

- Robuste Ventilnadeln vernickelt 2mm
- Europäische Norm, 3er Set

Material: 100% Stahl

CHF 8,-*

LUFTDRUCKMESSER

- Universeller Luftdruckmesser
- Skala-Einteilung 0-15 psi. 0-1 kg/cm²

Material: 100% Polyacetat

CHF 24,-*

KOMPRESSOR

- Hochleistungskompressor mit sehr leisem Kolbenmotor
- Läuft Stunden ohne Überhitzung
- Druckleistung ca. 4,5 bar
- 220/240V

Material: 100% Stahl

CHF 280,-*



724101

ARTIKELNUMMERNVERZEICHNIS

1012201	SIX WINGS PRÄSENTATIONSJACKE	69	1032032	95	1032302	53
1012202		69	1032033	95	1032303	53
1012203		69	1032034	105	1032304	53
1012204		69	1032035	105	1032305	53
1012205		69	1032036	105	1032306	53
1012206		69	1032037	105	1032307	53
1012207		69	1032038	105	1032308	53
1012208		69	1032039	105	1032309	53
1012209		69	1032040	105	1032310	59
1012210		69	1032041	105	1032311	59
1012211		69	1032042	105	1032312	59
1012212		81	1032043	105	1032313	59
1012213		81	1032044	105	1032314	59
1012214		81	1032045	93	1032315	59
1012215		81	1032046	93	1032316	59
1012216		81	1032047	93	1032317	59
1012217		81	1032048	93	1032318	59
1012218		81	1032049	93	1032319	LIGA STAR.POLYESTER TRAININGSJACKE
1012219		81	1032050	93	1032320	39
1012220		81	1032051	93	1032321	39
1012221		81	1032052	93	1032322	39
1012222		81	1032053	93	1032323	39
1012234		69	1032054	93	1032324	39
1012246		81	1032055	93	1032325	39
1012301	CHANGE BY ERIMA PRÄSENTATIONSJACKE	49	1032056	103	1032326	LIGA STAR.TRAININGSJACKE MIT KAPUZE
1012302		49	1032057	103	1032327	37
1012303		49	1032058	103	1032328	37
1012304		49	1032059	103	1032329	37
1012305		49	1032060	103	1032330	37
1012306		49	1032061	103	1032331	37
1012307		49	1032062	103	1032332	37
1012308		49	1032063	103	1032401	EVO STAR TRAININGSJACKE MIT KAPUZE
1012309		49	1032064	103	1032402	17
1012310		57	1032065	103	1032403	17
1012311		57	1032066	103	1032403	17
1012312		57	1032205	71	1032404	17
1012313		57	SIX WINGS.TRAININGSJACKE MIT KAPUZE	71	1032405	17
1012314		57	1032206	71	1032406	17
1012315		57	1032207	71	1032407	17
1012316		57	1032208	71	1032408	17
1012317		57	1032209	71	1032409	17
1012318		57	1032210	71	1032410	17
1032001	SQUAD TRACKTOP JACKE MIT KAPUZE	91	1032211	71	1032411	17
1032002		91	1032212	71	1032412	EVO STAR TRAININGSJACKE
1032003		91	1032213	71	1032413	19
1032004		91	1032214	71	1032414	19
1032005		91	1032215	71	1032415	19
1032006		91	1032216	83	1032416	19
1032007		91	1032217	83	1032417	19
1032008		91	1032218	83	1032418	19
1032009		91	1032219	83	1032419	19
1032010		91	1032220	83	1032420	19
1032011		91	1032221	83	1032421	19
1032012		101	1032222	83	1032422	19
1032013		101	1032223	83	1032423	CHANGE BY ERIMA TRAININGSJACKE
1032014		101	1032224	83	1032424	51
1032015		101	1032225	83	1032425	51
1032016		101	1032226	83	1032426	51
1032017		101	1032227	73	1032427	51
1032018		101	1032228	73	1032428	51
1032019		101	1032229	73	1032429	51
1032020		101	1032230	73	1032430	51
1032021		101	1032231	73	1032431	51
1032022		101	1032232	73	1032432	EVO STAR TRAININGSJACKE MIT KAPUZE
1032023	SQUAD WORKER JACKE	95	1032233	73	1032433	27
1032024		95	1032234	73	1032434	27
1032025		95	1032235	73	1032435	27
1032026		95	1032236	73	1032436	27
1032027		95	1032237	73	1032437	27
1032028		95	1032253	71	1032438	27
1032029		95	SIX WINGS.TRAININGSJACKE MIT KAPUZE	83	1032439	27
1032030		95	1032265	83	1032439	27
1032031		95	1032277	73	1032440	27
		95	SIX WINGS.WORKER JACKE	73	1032441	27
		95	1032301	53	1032441	27
		95	CHANGE BY ERIMA TRAININGSJACKE MIT KAPUZE	53	1032442	27

1032454		17.	1072409		23.	1082221		85.
1032455		27.	1072410		23.	1082222		85.
1032456	EVO STAR TRAININGSJACKE	19.	1072411		23.	1082223		85.
1052001	SQUAD ALLWETTERJACKE	99.	1072412	EVO STAR SWEATSHIRT	21,330.	1082224		85.
1052002		99.	1072413		21,330.	1082225		85.
1052003		99.	1072414		21,330.	1082226		85.
1062201	SIX WINGS JACKE MIT ABNEHMBAREN ÄRMELN	79.	1072415		21,330.	1082242		77.
1062202		79.	1072416		21,330.	1082254		85.
1062203		79.	1072417		21,330.	1082301	CHANGE BY ERIMA TANKTOP	63.
1062204		79.	1072418		21,330.	1082302		63.
1062205		79.	1072419		21,330.	1082303		63.
1062206		79.	1072420		21,330.	1082304		63.
1062207		79.	1072421		21,330.	1082305		63.
1072001	SQUAD KAPUZENSWEAT	93.	1072422		21,330.	1082306		63.
1072002		93.	1072423	EVO STAR KAPUZENSWEAT	.29	1082307		63.
1072003		93.	1072424		29.	1082308		63.
1072004		93.	1072425		29.	1082309		63.
1072005		93.	1072426		29.	1082310	CHANGE BY ERIMA T-SHIRT	55.
1072006		93.	1072427		29.	1082311		55.
1072007		93.	1072428		29.	1082312		55.
1072008		93.	1072429		29.	1082313		55.
1072009		93.	1072430		29.	1082314		55.
1072010		93.	1072431		29.	1082315		55.
1072011		93.	1072432		29.	1082316		55.
1072012		93.	1072433		29.	1082317		55.
1072012		103.	1082001	SQUAD TANKTOP	107.	1082318		55.
1072013		103.	1082002		107.	1082319		61.
1072014		103.	1082003		107.	1082320		61.
1072015		103.	1082004		107.	1082321		61.
1072016		103.	1082005		107.	1082322		61.
1072017		103.	1082006		107.	1082323		61.
1072018		103.	1082007		107.	1082324		61.
1072019		103.	1082008		107.	1082325		61.
1072020		103.	1082009		107.	1082326		61.
1072021		103.	1082010		107.	1082327		61.
1072022		103.	1082011		107.	1082328	LIGA STAR TRAININGS T-SHIRT	41.
1072201	SIX WINGS SWEATSHIRT	75, 331.	1082012	SQUAD T-SHIRT	107.	1082329		41.
1072202		75, 331.	1082013		107.	1082330		41.
1072203		75, 331.	1082014		107.	1082331		41.
1072204		75, 331.	1082015		107.	1082332		41.
1072205		75, 331.	1082016		107.	1082333		41.
1072206		75, 331.	1082017		107.	1082334		41.
1072207		75, 331.	1082018		107.	1082401	EVO STAR T-SHIRT	25.
1072208		75, 331.	1082019		107.	1082402		25.
1072209		75, 331.	1082020		107.	1082403		25.
1072210		75, 331.	1082021		107.	1082404		25.
1072211		75, 331.	1082022		107.	1082405		25.
1072225		75.	1082023		97.	1082406		25.
1072301	CHANGE BY ERIMA KAPUZENSWEAT	53.	1082024		97.	1082407		25.
1072302		53.	1082025		97.	1082408		25.
1072303		53.	1082026		97.	1082409		25.
1072304		53.	1082027		97.	1082410		25.
1072305		53.	1082028		97.	1082411		25.
1072306		53.	1082029		97.	1082412		31.
1072307		53.	1082030		97.	1082413		31.
1072308		53.	1082031		97.	1082414		31.
1072309		53.	1082032		97.	1082415		31.
1072310		59.	1082033		97.	1082416		31.
1072311		59.	1082205	SIX WINGS T-SHIRT	77.	1082417		31.
1072312		59.	1082206		77.	1082418		31.
1072313		59.	1082207		77.	1082419		31.
1072314		59.	1082208		77.	1082420		31.
1072315		59.	1082209		77.	1082421		31.
1072316		59.	1082210		77.	1082422		31.
1072317		59.	1082211		77.	1082434		25.
1072318		59.	1082212		77.	1082435		31.
1072401	EVO STAR KAPUZENSWEAT	23.	1082213		77.	109330	CLUB.190Q SHORTS	171.
1072402		23.	1082214		77.	109331		171.
1072403		23.	1082215		77.	109332		171.
1072404		23.	1082216		85.	109333	CLUB.190Q SHORTS	184.
1072405		23.	1082217		85.	109334		184.
1072406		23.	1082218		85.	109335		184.
1072407		23.	1082219		85.	109336	CLUB.190Q SHORTS	171.
1072408		23.	1082220		85.	109337	CLUB.190Q SHORTS	184.

109611	MARATHON SHORTS	152	1112002	109	1112412	31
1100701	SHOOTER POLYESTERHOSE 2 0	176	1112003	109	1112413	31
1100702		165	1112004	109	1112414	31
1100717		176	1112005	109	1112415	31
1100719		165	1112006	109	1112416	31
1102001	SQUAD WORKER HOSE	95, 160	1112007	109	1112417	31
1102002		95, 160	1112008	109	1112418	31
1102003		95, 160	1112009	109	1112419	31
1102004		95, 160	1112010	109	1112420	31
1102005		105, 174	1112011	109	1112421	31
1102006		105, 174	1112012	97	1112422	31
1102006		105, 174	1112013	97	1112434	25
1102007		105, 174	1112014	97	1152001	SQUAD WORKER SHORTS 97, 169
1102008		105, 174	1112015	97	1152002	97, 169
1102201	SIX WINGS WORKER HOSE	71, 73, 160	1112016	97	1152003	97, 169
1102202		71, 73, 160	1112017	97	1152004	97, 169
1102203		71, 73, 160	1112018	97	1152005	107, 109, 182
1102204		71, 73, 160	1112019	97	1152006	107, 109, 182
1102205		71, 73, 160	1112020	97	1152007	107, 109, 182
1102206		71, 73, 160	1112021	97	1152008	107, 109, 182
1102207		71, 73, 160	1112022	97	1152201	SIX WINGS WORKER SHORTS 85, 182
1102208		71, 73, 160	1112201	77	1152202	85, 182
1102209		71, 73, 160	1112202	77	1152203	85, 182
1102210		83, 174	1112203	77	1152204	85, 182
1102211		83, 174	1112204	77	1152205	85, 182
1102212		83, 174	1112205	77	1152206	85, 182
1102213		83, 174	1112206	77	1152207	85, 182
1102214		83, 174	1112207	77	1152208	85, 182
1102215		83, 174	1112208	77	1152209	85, 182
1102216		83, 174	1112209	77	1152210	77, 169
1102217		83, 174	1112210	77	1152211	77, 169
1102218		83, 174	1112211	77	1152212	77, 169
1102235	TEAM		1112212	85	1152213	77, 169
	PRÄSENTATIONSHOSE	69, 91, 158	1112213	85	1152214	77, 169
1102236		69, 91, 158	1112214	85	1152215	77, 169
1102237		69, 91, 158	1112215	85	1152216	77, 169
1102238		69, 91, 158	1112216	85	1152217	77, 169
1102239		69, 158	1112217	85	1152218	77, 169
1102240		69, 91, 158	1112218	85	1152301	CHANGE BY ERIMA
1102241		69, 158	1112219	85		SHORTS 61, 63, 181
1102242		69, 91, 158	1112220	85	1152302	61, 63, 181
1102243		81, 101, 173	1112221	85	1152303	61, 63, 181
1102244		81, 101, 173	1112222	85	1162301	55, 168
1102245		81, 101, 173	1112234	77	1162302	55, 168
1102246		81, 101, 173	1112246	85	1162303	55, 168
1102247		81, 173	1112301	55	1262001	SQUAD WORKER TOP 99
1102248		81, 101, 173	1112302	55	1262002	99
1102249		81, 173	1112303	55	1262003	99
1102250		81, 101, 173	1112304	55	1262004	99
1102301	PERFORMANCE TRAININGSHOSE	51, 162	1112305	55	1262201	SIX WINGS TRAININGSTOP 75
1102302		51, 162	1112306	55	1262202	75
1102303		29, 175	1112307	55	1262203	75
1102304		29, 175	1112308	55	1262204	75
1102305	CHANGE BY ERIMA PRÄSEN-		1112309	55	1262205	75
	TATIONSHOSE	17, 49, 91, 157	1112310	61	1262206	75
1102306		17, 49, 91, 157	1112311	61	1262207	75
1102307		17, 49, 91, 157	1112312	61	1262208	75
1102308		17, 49, 91, 157	1112313	61	1262209	75
1102309		17, 49, 91, 157	1112314	61	1262210	75
1102310		27, 57, 101, 172	1112315	61	1262211	75
1102311		27, 57, 101, 172	1112316	61	1262212	75
1102312		27, 57, 101, 172	1112317	61	1262301	LIGA STAR TRAININGSTOP 39
1102313		27, 57, 101, 172	1112318	61	1262302	39
1102314		27, 57, 101, 172	1112401	25	1262303	39
1102317	PERFORMANCE TRAININGSHOSE	51, 162	1112402	25	1262304	39
1102318		29, 175	1112403	25	1262305	39
1102401	MIAMI PRÄSENTATIONSHOSE 3 0	156	1112404	25	1262306	39
1102402		156	1112405	25	1262307	39
1102403		172	1112406	25	1262401	EVO STAR TRAININGSTOP 21
1102404		172	1112407	25	1262402	21
110620	POLYESTER TRAININGSHOSE		1112408	25	1262403	21
	MIT BÜNDCHEN	164	1112409	25	1262404	21
110621		164	1112410	25	1262405	21
1112001	SQUAD POLOSHIRT	109	1112411	25	1262406	21

1262407	21.	2071802	192.	2081928	188.			
1262408	21.	2071803	192.	2081929	188.			
1262409	21.	2071804	192.	2081930	188.			
1262410	21.	2071805	192.	2081931	188.			
1262411	21.	2071806	192.	2081932	ESSENTIAL 5-C.T-SHIRT	131.		
2022301	HYBRID LITE JACKE	204.	2071816.	193.	2081933	131.		
2022302		204.	2071817.	193.	2081934	131.		
2022303		205.	2071818	193.	2081935	131.		
2022304		205.	2071819	193.	2081936	131.		
2032207	ESSENTIAL TEAM TRACKTOP JACKE	115.	2071820	193.	2081937	131.		
2032208		115.	2071821	193.	2081938	131.		
2032209		115.	2072001	KAPUZENSWEATJACKE	195.	2081939	131.	
2032210		115.	2072002		195.	2082101	TEAMSPORT T-SHIRT	186
2032211		115.	2072003		195.	2082102	186.	
2032212		121.	2072004		195.	2082105	187.	
2032213		121.	2072005		195.	2082106	187.	
2032214		121.	2072006		195.	2082207	ESSENTIAL TEAM T-SHIRT	119.
2032215		121.	2072007		195.	2082208	119.	
2032216		121.	2072008	KAPUZENSWEAT	195.	2082209.	119.	
2052206	TEAM		2072009		195.	2082210	119.	
	ALLWETTERJACKE	.42, 79, 148, 211	2072010		195.	2082211	119.	
2052207		42, 79, 148, 211.	2072011		195.	2082212	125.	
2052208		42, 79, 148, 211.	2072012		195.	2082213	125.	
2052209		42, 79, 148, 211.	2072013		195.	2082214	125.	
2052210		42, 79, 148, 211.	2072014		195.	2082215	125.	
2052401	LIGA STAR ALLWETTERJACKE	42, 211	2072015		194.	2082216	125.	
2052402		42, 211.	2072016		194.	2082401	FUNKTIONS TEAMSPORT T-SHIRT	188.
2061901	FLEECEJACKE	208	2072017		194.	2082402	189.	
2061902		209.	2072018		194.	208330.	TEAMSPORT T-SHIRT	186
2061903	STEPPJACKE FUNCTION	208	2072019		194.	208331.	186.	
2061904		208.	2072020		194.	208332	186.	
2061907		209.	2072021		194.	208333.	186.	
2061908		209.	2072022	KAPUZENSWEATJACKE	194.	208334.	186.	
2062011	SQUAD WINTERJACKE	99, 210	2072023		194.	208335.	186.	
2062012		109, 210.	2072024		194.	208336.	186.	
2062206	SOFTSHELLJACKE PERFORMANCE	201	2072025		194.	208338.	186.	
2062207		201.	2072026		194.	208339.	186.	
2062208		201.	2072027		194.	208340	PROMO T-SHIRT.	186
2062209		201.	2072028		194.	208341.	186.	
2062210		201.	2072029	SWEATSHIRT	196, 331.	208342.	186.	
2062211	TEAM WINTERJACKE	43, 79, 214.	2072030		196, 331.	208343	186.	
2062212		43, 79, 214.	2072031		196, 331.	208344	186.	
2062213		43, 79, 214.	2072032		196, 331.	208345	186.	
2062214		43, 79, 214.	2072033		196, 331.	208346	186.	
2062215		43, 79, 214.	2072034		196, 331.	208348	186.	
2062216	SOFTSHELLJACKE PERFORMANCE	200	2072035		196, 331.	208349.	186.	
2062217		200.	2072101	KAPUZENSWEAT	194	208370	TEAMSPORT T-SHIRT	187
2062218		200.	2072102		194.	208371.	187.	
2062219		200.	2072103	KAPUZENSWEATJACKE	194.	208372.	187.	
2062220		200.	2072104		194.	208373.	187.	
2062221	TEAM STADIONMANTEL	43, 213.	2072105	SWEATSHIRT	196, 331.	208374.	187.	
2062301	HYBRID JACKE	204.	2072106		196, 331.	208375.	187.	
2062302		204.	2072107	KAPUZENSWEAT	195.	208376	187.	
2062303		205.	2072108		195.	208378.	187.	
2062304		205.	2072109	KAPUZENSWEATJACKE	195.	208437.	186.	
2062305	STEPPJACKE	206.	2072110.		195.	208438	PROMO T-SHIRT.	186
2062306		206.	2072207	ESSENTIAL TEAM KAPUZENSWEAT	117	208439	TEAMSPORT T-SHIRT	187
2062307		206.	2072208		117.	208612.	FUNKTIONS TEAMSPORT T-SHIRT	189
2062308		207.	2072209		117.	208613.	189.	
2062309		207.	2072210		117.	208614.	189.	
2062310		207.	2072211		117.	208615.	189.	
2062311	MULTIFUNKTIONSJACKE	206	2072212		123.	208616.	189.	
2062312		206.	2072213		123.	208617.	189.	
2062313		206.	2072214		123.	208618.	189.	
2062314		207.	2072215		123.	208619.	189.	
2062315		207.	2072216		123.	208620.	189.	
2062316		207.	2081804	ESSENTIAL SWEATSHORTS	119, 131, 170	208639	189.	
2062401	TEAM JACKE		2081806		119, 131, 170.	208650	188.	
	MIT ABNEHMBAREN ÄRMELN	212	2081922	STYLE T-SHIRT	189.	208651.	188.	
2062402		212.	2081923		189.	208652	188.	
2062403		212.	2081924		189.	208653.	188.	
2062404		212.	2081925		189.	208654	188.	
2062405		212.	2081926		189.	208655.	188.	
2071801	SWEATJACKE	192.	2081927		188.	208656	188.	

208657		188.	211358		193.	2290703		219, 221.
208658		188.	211400		192.	2290704	ELEMENTAL TIGHT KURZ	223.
208659		188.	211409		193.	2290705		223.
208660		188.	2122401	BASIC CAP	364	2290706		223.
2092201	ESSENTIAL SWEATSHORTS	119, 131, 170	2122402		364.	2290707		223.
2092202	ESSENTIAL TEAM SWEATSHORTS	125, 183	2122403		364.	2290708		223.
2092203		125, 183.	2122404		364.	2290709		223.
2092204		125, 183.	2122405	FUNKTIONEN BEANIE	364.	2290710		223.
2092301	2-PACK BOXERSHORTS	363.	2151802	TENNISSHORTS	184.	2290714	ELEMENTAL TIGHT LANG	219, 221.
2092302		363.	2152101	TENNIS SHORTS	171	2292201	PERFORMANCE TIGHT	180.
2100703	ATLANTA PRÄSENTATIONSHOSE	173	2152102		171.	2292301	ELEMENTAL TIGHT LANG	219.
2100704		158.	2152103		171.	2292302	BASIC TIGHT	180.
2101801	YOGAHOSE	179	2152401	TEAM SHORTS	25, 41, 168	2322401	TEAM SHORTS	31, 181.
2101802	3/4 HOSE	171.	2152402		25, 41, 168.	2322402		31, 181.
2101805	ESSENTIAL SWEATHOSE	166	2152403		25, 41, 168.	2322403		31, 181.
2101807		166.	2152404		25, 41, 168.	2322404		31, 181.
2101808	3/4 HOSE	183.	2152405		25, 41, 168.	2322405		31, 181.
2101811	ESSENTIAL SWEATHOSE	178	2181901	3-PACK SPORTSOCKEN	315, 329, 360	2332001	ROLLI	196
2101813		178.	2181902		315, 329, 360.	2332002		197.
2101901	SWEATPANT	177.	2181903	3-PACK KURZSOCKEN	362	2412301	PERFORMANCE ROCK	63, 184
2101903		177.	2181904		362.	2412302		63, 184.
2101905		177.	2181905	3-PACK FÜSSLINGE	362	2412303		63, 184.
2101907	ESSENTIAL 5-C SWEATPANTS		2181906		362.	3052301	TEAM REGENTOP	43, 213.
		129, 167, 330.	2181907		362.	308200	MARKIERUNGHEMD	370
2101907		129, 167, 330.	2181908	LAUF SOCKEN	154, 362	308201		370.
2101908		129, 167, 330.	2181909		154, 362.	308202		370.
210200	3/4 SWEATHOSE MIT BÜNDCHEN	179.	2181910	3-PACK		308203		370.
210211	SWEATHOSE MIT BÜNDCHEN	177		CLASSIC 5-C SOCKEN	315, 329, 361	3100701	TRAININGSHOSE TEC 2 0	162.
2102201	ESSENTIAL TEAM SWEATHOSE	115, 117, 166.	2181911		315, 329, 361.	3100702	TRAININGSHOSE MIT WADENEINSATZ & PIPING 2 0	163
2102202		115, 117, 166.	2181912	CLASSIC 5-C SOCKEN	315, 329, 361.	3100704	TRAININGSHOSE MIT WADENEINSATZ 2 0	19, 23, 163.
2102203		115, 117, 166.	2181913		315, 329, 361.	3100705		19, 23, 163.
2102204		121, 123, 178.	2181914		315, 329, 361.	3102101	TRAININGSHOSE	71, 73, 164
2102205		121, 123, 178.	2181915		315, 329, 361.	3102301	TEAM REGENHOSE	42, 165
2102206		121, 123, 178.	2181918		315, 329, 361.	3102401	LIGA STAR TRAININGSHOSE	37, 161.
210330	SWEATPANTS MIT BÜNDCHEN	167, 331	2181919		315, 329, 361.	3102401		37, 161.
2111901	ESSENTIAL 5-C POLOSHIRT	131.	2181920		315, 329, 361.	3130711	SARAGOSSA SCHIEDSRICHTERTRIKOT	345
2111902		131.	2181921		315, 329, 361.	3130712		345.
2111903		131.	2181922	CLASSIC 5-C SOCKEN LANG	315, 329, 361	3130713		345.
2111904		131.	2181924		315, 329, 361.	3131815	SIENA 3 0 TRIKOT	236.
2111905		131.	2181925		315, 329, 361.	3131816		236.
2111906		131.	2181929		315, 329, 361.	3131817		236.
2111907		131.	2242401	FELDSPIELERHANDSCHUH	365	3131818		236.
2111908		131.	2242402	MICROFASERHANDTUCH	363	3131819		236.
2112301	FUNKTIONSPOLO	190.	2252101	ATHLETIC LONGSLEEVE	219	3131820		236.
2112302		190.	2252102		219.	3131821		236.
2112303		190.	2252103		219.	3131822		236.
2112304		190.	2252104		219.	3131823		236.
2112305		190.	2252105		219.	3131824		236.
2112306		190.	2252106		219.	3131825	LIGA TRIKOT	244, 310.
2112307		190.	2252107		219.	3131826		244, 310.
2112308		191.	2252108		219.	3131827		244, 310.
2112309		191.	2252109		219.	3131828		244, 310.
2112310		191.	2252110	ATHLETIC LONGSLEEVE TURTLENECK	221	3131829		244, 310.
2112311		191.	2252111		221.	3131830		244, 310.
2112312		191.	2252112		221.	3131831		244, 310.
2112313		191.	2252113		221.	3131832		244, 310.
2112314		191.	2252114		221.	3131833		244, 310.
211330	TEAMSPORT POLOSHIRT	192	2252115		221.	3131834		244, 310.
211331		192.	2252116	ATHLETIC T-SHIRT	223.	3131835		244, 310.
211332		192.	2252117		223.	3132101	MADRID TRIKOT	240, 306
211333		192.	2252127	ATHLETIC LONGSLEEVE	219	3132102		240, 306.
211334		192.	2252401		219.	3132103		240, 306.
211335		192.	2252402		219.	3132104		240, 306.
211336		192.	2252403		219.	3132105		240, 306.
211338		192.	2281801	SPORT-BRA	197	3132106		240, 306.
211339		192.	2282301	TANKTOP	197	3132107		240, 306.
211350		193.	2282302		197.	3132108		240, 306.
211351		193.	2282303		197.	3132109		240, 306.
211352		193.	2282304		197.	3132110		240, 306.
211353		193.	2282401	ATHLETIC TANKTOP	223	3132111		240, 306.
211354		193.	2282402		223.	3132112	MADRID TRIKOT DAMEN	256, 326
211355		193.	2290701	ELEMENTAL TIGHT LANG	219, 221.	3132113		256, 326.
211357		193.	2290702		219, 221.	3132114		256, 326.

3132115		256, 326.	3151801.	232, 249, 300, 314.	3172012	TRAININGSSOCKEN	261, 360
3132116		256, 326.	3151802	249, 270, 314.	3172013		261, 360.
3132117		256, 326.	3151803	232, 242, 249, 300, 308, 314	3172101	TANARO STUTZEN	263
3132118		256, 326.	3151804	232, 249, 300, 314.	3172102		263.
3132119		256, 326.	3151805	TRAININGSSHORTS	170	3172103	263.
3132120	RETRO STAR TRIKOT	246, 312.	3152001	RIO 2 0 SHORTS	240, 249, 306, 314	3172104	263.
3132121		246, 312.	3152101.	RETRO STAR SHORTS		3172105	263.
3132122		246, 312.		242, 246, 248, 308, 312, 314	3172106		263.
3132123		246, 312.	3152102	242, 246, 248, 308, 312, 314	3172107		263.
3132124		246, 312.	3152103	242, 246, 248, 308, 312, 314	3172108		263.
3132125		246, 312.	3152104	246, 248, 312, 314.	3172109		263.
3132126		246, 312.	3152105	242, 246, 248, 308, 312, 314	3172110		263.
3132127		246, 312.	3152106	246, 248, 312, 314.	317400	STUTZEN	263
3132128		246, 312.	3152107.	246, 248, 312, 314.	318001	STUTZENSTRUMPF MIT LOGO	262
3132129		246, 312.	3152108	246, 248, 312, 314.	318002		262.
3132130		246, 312.	3152109	242, 246, 248, 308, 312, 314	318003		262.
3132201	SIX WINGS TRIKOT	242, 308	3152110	246, 248, 312, 314.	318004		262.
3132202		242, 308.	3152111.	RIO 2 0.	318006		262.
3132203		242, 308.		SHORTS.	240, 249, 270, 306, 314	318007	262.
3132204		242, 308.	3152112.	240, 249, 306, 314.	3180701	STUTZENSTRUMPF	263
3132205		242, 308.	3152301	RIO 2 0.	3180702		263.
3132206		242, 308.		SHORTS.	250, 256, 258, 316, 328	3180703	263.
3132207		242, 308.	3152302	256, 258, 328.	3180704		263.
3132208		242, 308.	3152303	256, 258, 328.	3180705		263.
3132209		242, 308.	3152304	258, 328.	3180706		263.
3132210		242, 308.	3152305	250, 258, 316, 328.	3180707		263.
3132401	EVO STAR TRIKOT	232, 300.	3152306	250, 256, 258, 316, 328	3180708		263.
3132402		232, 300.	3152307	258, 328.	3180709		263.
3132403		232, 300.	3152308	256, 258, 328.	318101	STUTZENSTRUMPF MIT LOGO	262
3132404		232, 300.	3152309	256, 258, 328.	3182101.	TANARO STUTZENSTRUMPF	262
3132405		232, 300.	3152310	250, 258, 316, 328.	3182102		262.
3132406		232, 300.	3152311.	250, 256, 258, 316, 328	3182103		262.
3132407		250, 316.	3152401	250, 258, 316, 328.	3182104		262.
3132408		250, 316.	315771.	CELTA SHORTS	249, 314.	3182105	262.
3132409		250, 316.	315772.	249, 314.	3182106		262.
3132410		250, 316.	315774.	249, 314.	3182107.	MADRID.STUTZENSTRUMPF	262
3132411		250, 316.	315775.	249, 314.	3182108		262.
3132412		250, 316.	315776.	249, 314.	3182109		262.
3141818	TRIKOT LIGA LANGARM	244, 310	315902.	249, 314.	3182110.		262.
3141819		244, 310.	316011	RIO 2 0 SHORTS MIT INNENSLIP	3182111.		262.
3141820		244, 310.		232, 236, 240, 244, 249, 300,	3182112		262.
3141821		244, 310.		306, 310, 314.	3182113.		262.
3141822		244, 310.	316012	236, 240, 244, 249,	3182114		262.
3141823		244, 310.		306, 310, 314.	3182115.		262.
3141824		244, 310.	316013	232, 236, 240, 244,	3182116		262.
3141825		244, 310.		249, 300, 306, 310, 314	3182117		262.
3141826		244, 310.	316014	236, 240, 244, 249,	3182401	TRAININGSSOCKE GRIP	
3141827		244, 310.		306, 310, 314.		315, 329, 260, 360.	
3141828		244, 310.	316015	232, 240, 244, 249,	3182402	315, 329, 260, 360.	
3142101	RETRO STAR TRIKOT LA	246, 312		300, 306, 310, 314.	318370	TANARO STUTZENSTRUMPF	262
3142102		246, 312.	316016	236, 244, 249, 310, 314	318371		262.
3142103		246, 312.	316771	CELTA SHORTS MIT INNENSLIP	318372		262.
3142104		246, 312.	316772	249, 314.	318373		262.
3142105		246, 312.	316775.	249, 314.	318374		262.
3142106		246, 312.	317001	STUTZEN	318375		262.
3142107		246, 312.	317002.	263.	318376		262.
3142108		246, 312.	317003.	263.	318377		262.
3142109		246, 312.	317004.	263.	318378		262.
3142110		246, 312.	317006.	263.	318400.	STUTZENSTRUMPE MIT LOGO	262
3142111		246, 312.	317007.	263.	318609.	TRAININGSSOCKEN	261, 360
315011	RIO 2 0 SHORTS	232, 236, 240, 242, 244, 249,	317008.	263.	318610		261, 360.
		270, 300, 306, 308, 310, 314	317009	263.	318611		261, 360.
315012		236, 240, 242, 244, 249, 306,	317101	263.	318612		261, 360.
		308, 310, 314.	3172001	TUBE SOCKS	318613		261, 360.
315013		232, 236, 240, 244, 249, 300,	3172002	261.	318614		261, 360.
		306, 310, 314.	3172003	261.	318615		261, 360.
315014		236, 240, 244, 249,	3172004	261.	318616		261, 360.
		306, 310, 314.	3172005	261.	318617		261, 360.
315015		232, 240, 244, 249,	3172006	261.	318700.	STUTZENSTRUMPE MIT LOGO	262
		300, 306, 310, 314.	3172007	261.	3241801	NACKENWÄRMER	365.
315016		236, 244, 249, 310, 314	3172008	261.	3242001	WENDE-MARKIERUNGSHEMD	370
315017		236, 240, 242, 249, 306, 308, 314	3172009	261.	3242002	370.	
			3172010	261.	3242003	NACKENWÄRMER	365.
			3172011	261.	3242004		365.

324401	TRAUERBINDE	.368.	615516	.252.,258.,322.,326.,328	7202302	PURE GRIP NO.5 - WAXFREE	338	
3292301	ELEMENTAL TIGHT KURZ	.223.	615522	.234.,248.,302.,314.	7202303		338.	
332771	CELTA SHORTS	.328.,258.	615561	VERONA TIGHT	7202304		338.	
4090701	ELEMENTAL TORWARTHOSE		615564		7202305		338.	
	OHNE INNENSLIP	.271.	615761		7202306	VRANJES	341.	
4100702	ELEMENTAL TORWARTHOSE		618700	TUBE SOCK	7202307		341.	
	MIT BÜNDCHEN	.271	618701		7202308		341.	
4142201	TORWARTTRIKOT PRO	.270	6281901	ZENARI 3 0 TANKTOP	7202309		341.	
4142202		.270.	6281902		7202310		341.	
4142203		.270.	6281903		7202311		341.	
516101	VALENCIA SCHIEDSRICHTERSHORTS	.345	6281904		7202312		341.	
543236	ORDNERBINDE	.368.	6281905		7202401	MAGIC WHITE	335	
544189	SCHIEDSRICHTER-SET	.346	6282101	GANDIA TANKTOP DAMEN	7210712	TUBE SOCK 2 0	267.	
6071901	ESSENTIAL 5-C SWEATSHIRT	.129.,330	6282102		7210713		267.	
6071902		.129.,330.	6282103		7212002	EVO FLEX	264.	
6071903		.129.,330.	6282104		7212401	EVO FLEX SUPERLITE	265	
6071904		.129.,330.	6282105		7212402	FLEX.GUARD.	266.	
6071905		.129.,330.	6282106		7212403	FLEX.GUARD.PROTECT	266.	
6071906		.129.,330.	6282107		7212404	FLEX.GUARD.ERGONO	266	
609200	VERONA TIGHT KIDS	.328.	6282108		7212405	TUBE.SOCKS.3 0	267	
609201		.328.	6292101	VERONA PERFORMANCE SHORTS	7222401	FLEX-RAY NEW TALENT	274.	
609202		.328.			7222402	FLEX-RAY PROTECT	274	
6131901	ZENARI 3 0 TRIKOT	.234.,302	6292102		7222403	FLEX-RAY ROBUSTO	275.	
6131902		.234.,302.	6292103		7222404	FLEX-RAY HARDGROUND	275.	
6131903		.234.,302.	6292104		7222405	FLEX-RAY PRO	274.	
6131904		.234.,302.	6301901	ZENARI.3 0 TRIKOT DAMEN	7222406	FLEX-RAY PRO HARDGROUND	275	
6131905		.234.,302.	6301902		7222407	FLEX-RAY MATCH ECO	273	
6131906		.234.,302.	6301903		723001.	BALLNETZ.FÜR 10 BÄLLE	372.	
6131907		.234.,302.	6301904		723002.	BALLNETZ.FÜR 5 BÄLLE	372	
6131908		.234.,302.	6301905		723053.	TRIKOTTASCHE	355.	
6131909		.234.,302.	6301906		7231801	TRAVEL.LINE TRAVEL TROLLEY	357.	
6132101		.234.,302.	6301907		7231901	TRAVEL.LINE ROLLENTASCHE	356	
6132102		.234.,302.	6301908		7231902	TRAVEL.LINE ROLLENTASCHE		
6132301	MANTUA TRIKOT	.238.,304	6301909			MIT BODENFACH	356	
6132302		.238.,304.	6302101		7232201	KULTURTASCHE	358	
6132303		.238.,304.	6302102		7232204	WASSERTASCHE	355, 367	
6132304		.238.,304.	7192301	SENZOR-STAR MATCH	7232301	SIX WINGS SPORTTASCHE	350.	
6132305		.238.,304.	7192302	SENZOR-STAR MATCH FLUO	7232302		350.	
6132306		.238.,304.	7192303	SENZOR-STAR PRO	7232303		350.	
6132307		.238.,304.	7192304	SENZOR-STAR TRAINING	7232304		350.	
6132308		.238.,304.	7192305		7232305		350.	
6132309		.254.,324.	7192306		7232306		350.	
6132310		.254.,324.	7192307	SENZOR-STAR LITE 350	7232307		350.	
6132311		.254.,324.	7192308	SENZOR-STAR LITE 290	7232308		350.	
6132312		.254.,324.	7192309		7232309	SIX WINGS.SPORTTASCHE		
6132313		.254.,324.	7192317	ERIMA HYBRID ECO	284.,287.,289	MIT BODENFACH	351	
6132314		.254.,324.	7192401	ERIMA HYBRID MATCH	.288.	7232310	351.	
6132315		.254.,324.	7192402	ERIMA HYBRID TRAINING 2 0	.286.,289	7232311	351.	
6132316		.254.,324.	7192403		.289.	7232312	351.	
615308	CLASSIC 5-C SHORTS		7192404		.289.	7232313	351.	
	.234.,238.,248.,302.,304.,314		7192405	ERIMA HYBRID LITE 350	.290.	7232314	351.	
615309		.234.,238.,248.,302.,304.,314	7192406		.290.	7232315	351.	
615310		.234.,248.,302.,314.	7192407	ERIMA HYBRID LITE 290	.290.	7232316	351.	
615311		.252.,254.,258.,322.,	7192408		.290.	7232317	SIX WINGS.RUCKSACK	352.
	.324.,326.,328.		7192409		.290.	7232318	352.	
615311		.252.,254.,258.,322.,	7192410	ERIMA HYBRID FUTSAL	291	7232319	352.	
	.324.,326.,328.		7192411		291.	7232320	352.	
615312		.252.,254.,258.,322.,	7192412		291.	7232321	352.	
	.324.,326.,328.		7192413	ERIMA HYBRID INDOOR	291	7232322	352.	
615313		.252.,258.,322.,326.,328	7192414		291.	7232323	352.	
615314	VERONA		7192415	SENZOR STAR MATCH MINI	283	7232324	352.	
	PERFORMANCE SHORTS	.318.,320.,328	7192416	ERIMA HYBRID TRAINING 2 0	289	7232325	SIX WINGS TURNBEUTEL	353.
615401	CLASSIC 5-C SHORTS		719505	ERIMA.HYBRID TRAINING	289.	7232326	353.	
	.238.,248.,304.,314.		7200711	MARKIERUNGSSCHEIBEN SET	371	7232327	353.	
615402		.248.,314.	7202003	PURE GRIP NO.2 5	337	7232328	353.	
615404		.234.,238.,248.,302.,304.,314	7202005	PURE GRIP HEAVY	339	7232329	353.	
615409		.254.,258.,324.,328.	7202102	PURE GRIP NO.3 HYBRID	337.	7232330	353.	
615410		.252.,258.,322.,328.	7202103	PURE GRIP NO.4	337.	7232331	353.	
615412		.252.,254.,258.,322.,324.,328	7202104		337.	7232332	353.	
615506		.234.,238.,248.,302.,304.,314	7202105	PURE GRIP JUNIOR	339.	7232333	SIX WINGS KULTURTASCHE	354
615507		.234.,238.,248.,302.,304.,314	7202106		339.	7232334	SIX WINGS.SCHUHTASCHE	354
615508		.234.,248.,302.,314.	7202107		339.	7232335	LAPTOP.RUCKSACK	358
615509		.252.,254.,258.,322.,324.,328	7202201	PURE GRIP NO.2 ECO	337	723350	TURNBEUTEL	355
615510		.252.,254.,258.,322.,324.,328	7202301	PURE GRIP NO.1	336	723351	355.	

723352355.	8062303144.	8290706 PERFORMANCE.WINTERLAUFHOSE151
723353355.	8062304144.	8290707 PERFORMANCE.3/4 LAUFHOSE153
723354355.	8062305 RACING.RUNNING.JACKE145.	8290708 PERFORMACNE LAUFHOSE KURZ153
723424355.	8062306145.	8292301 RACING.LEICHTATHLETIK TIGHT KURZ	
723576355.	8062307145.	136, 138.
723672	BALLSACK FÜR 18 BÄLLE	.372.	8062308145.	8292302	136, 138.
724001	GUARD STAYS	.267.	8080703.PERFORMANCE T-SHIRT149,191.	8292303	136, 138.
724002267.	8080716149,191.	8292304	136, 138.
724025267.	8080717149,191.	8292305	137, 139.
724026267.	8080723148,190.	8292306	137, 139.
724027267.	8080724148,190.	8292307	137, 139.
724028267.	8081929148,190.	8292308	137, 139.
7240701	KNIESCHONER	.271,366.	8081930149,191.	8292309 RACING.LEICHTATHLETIK HOTPANTS141
724101	KOMPRESSOR	.373	808201148,190.	8292310141.
724104	MARKIERUNGSHÜTCHEN SET	.371	808202148,190.	8292311141.
724107	SLALOMSTANGE MIT ERDSPIESS	.371	808203148,190.	8292312141.
7241805	FLASCHENTRÄGER	.367	808204148,190.	8292313 RACING.LAUETIGHT KURZ142, 152
7241810	BALLSACK 12 BÄLLE	.372.	808205.148,190.	8292314 RACING.LAUETIGHT LANG142, 150
7241901	KAPITÄNSBINDE MIT KLETT	.368.	808211149,191.	8292315 RACING.LAUETIGHT KURZ143, 153
7241902368.	808212.149,191.	8292316 RACING.LAUETIGHT LANG143,151
7241903368.	808213.149,191.	8292317 RACING.SPRINTERANZUG140
7241904368.	808214.149,191.	8292318140.
7241909	HAARBÄNDER 6 ER SET	.364	808215149,191.	8292319140.
7241910	HAARBÄNDER 4 ER SET	.364	8082301 RACING T-SHIRT138	8292320.140.
7241913	KOORDINATIONSLEITER FLEX	.371	8082302138.	8292321140.
7242001	LUFTPUMPE 8'	.373.	8082303138.	829407. BRIEF141
7242002	LUFTPUMPE 12'	.373	8082304138.	829408.141.
7242003	PUMPE MIT LUFTDRUCKMESSER	.373.	8082305138.	829508141.
7242004	ARMSLEEVE	.365.	8082306138.	8332301 RACING.LONGSLEEVE142
7242005365.	8082307139.	8332302142.
7242006365.	8082308139.	8332303142.
7242007365.	8082309139.	8332304142.
7242008365.	8082310139.	8332305142.
724203	STUTZENHALTER	.267	8082311139.	8332306142.
724204267.	8082312139.	8332307143.
7242106	SCHWEISSBAND	.347,365	808405 PERFORMANCE T-SHIRT148,190	8332308143.
7242107347,365.	808412.149,191.	8332309143.
7242108347,365.	809210. TENNISSHORTS184.	8332310143.
7242109347,365.	809600 RUNNING SHORTS152	8332311143.
7242201	TRINKFLASCHE TEAM	.367	809601153.	8332312143.
7242202367.	809821. MARATHON SHORTS153.	9060709 SOFTSHELLJACKE FUNCTION202
7242203367.	809901. BRIEF141	9060710.202.
7242204367.	8100701 HOSE.MIT DURCHGEHENDEM RV147,176	9060711203.
7242205	TRINKFLASCHE ECO	.367.	8100702146,159.	9060712203.
724502	SPIELNOTIZKARTEN HANDBALL	.346	8102301 PERFORMANCE ALLROUNDHOSE144,159	906201202.
724503	SCHIEDSRICHTERFAHNEN	.346,369	8102302144,159.	906203203.
724514	GUARD STAYS	.267	8102303.145,175.	906402202.
724515267.	8102304145,175.	906405203.
724517267.	8122001 PERFORMANCE.BEANIE364	924600 PERFORMANCE BEANIE364
724518267.	8122002364.	933001. ROLLI196
731307	VENTILNADELN 3 STK	.373.	8180701. PERFORMANCE LAUF SOCKEN154,362	933003196.
731501	LUFTDRUCKMESSER	.373.	8282301 RACING SINGLET136.	933011197.
732301	SPIELNOTIZKARTEN FUSSBALL	.346	8282302136.	933013197.
732302	PFEIFENSCHNUR HANDGELENK	.347,369	8282303136.	
732303	PFEIFENSCHNUR	.347,369.	8282304136.	
732304	SCHIEDSRICHTERPFEIFE CLASSIC	.347,369	8282305136.	
732305347,369.	8282306136.	
732306347,369.	8282307137.	
732307347,369.	8282308137.	
732308347,369.	8282309137.	
732311	SCHIEDSRICHTER MINI SET	.346	8282310137.	
732600	BLAUE KARTE	.346	8282311137.	
7401904	VOLLEYBALL KNIESCHONER	.366	8282312137.	
7402301	HYBRID VOLLEYBALL	.343	8282313 .RACING BRA141.	
7402302	ALLROUND VOLLEYBALL	.343	8282314141.	
7512301	ERILETTE	.363.	8282315141.	
8060701	LAUFJACKE	.147	8282316.141.	
8060702147.	8282317141.	
8060703147.	8282318141.	
8060704146.	8290701 PERFORMANCE.LAUFHOSE LANG150	
8060705146.	8290702 PERFORMANCE.3/4 LAUFHOSE152	
8060706146.	8290703 PERFORMANCE.LAUFHOSE KURZ152	
8062301	RACING RUNNINGJACKE	.144	8290704 PERFORMANCE WINTERLAUFHOSE150	
8062302144.	8290705 PERFORMANCE.LAUFHOSE LANG151	

ERIMA BALLEMPFEHLUNG IM JUGENDBEREICH*



* In Anlehnung an die Empfehlungen der FIFA und des DFB, deren Umsetzung obliegt den einzelnen Landesverbänden

Fußbälle

Größe	3	4 Lite	4	5 FIFA Quality Pro	5 FIFA Basic	5 LITE
Umfang in mm	580-620 mm	635-660 mm	635-660 mm	685-695 mm	680-700 mm	680-700 mm
Gewicht	290g	290g	350g	420-445g	410-450g	350g

Größe 5

Ausführung	Name des Balls	Zertifizierung	Seite im Katalog
Normal	ERIMA Hybrid Match		288
	Senzor-Star Match Kopernikus		280
	Senzor-Star Match Fluo Kopernikus		280
	Senzor-Star Pro Kopernikus		280
	ERIMA Hybrid Training		289
	Senzor-Star Training		282
Lite	ERIMA Hybrid Lite 350		290
	ERIMA Hybrid Lite 290		290
	Senzor Star Lite 350		283
	Senzor-Star Lite 290		283



C- / B- / A-Jugend ab 13 Jahre
Größe 5

Größe 4

Ausführung	Name des Balls	Zertifizierung	Seite im Katalog
Normal	ERIMA Hybrid Training		289
	Senzor-Star Training		282
Lite	ERIMA Hybrid Lite 350		290
	ERIMA Hybrid Lite 290		290
	Senzor-Star Lite 290		283



E-Jugend bis 11 Jahre
Größe 4 Lite 290 / Größe 4 (350g)



D-Jugend bis 13 Jahre
Größe 4 (350g) / Größe 5 Lite 350

Größe 3

Ausführung	Name des Balls	Zertifizierung	Seite im Katalog
Normal	ERIMA Hybrid Training		289
	Senzor-Star Training		282
Lite	ERIMA Hybrid Lite 290		290



Bambini/G-Jugend bis 7 Jahre
Größe 3 (290g)



F-Jugend bis 9 Jahre
Größe 3 (290g) / Größe 4 Lite 290

Handbälle

Größe	0	1	2	3
Umfang in mm	470-490 mm	500-520 mm	540-560 mm	580-600 mm
Gewicht	270-290g	290-330g	325-375g	425-475g

GRÖSSENTABELLE

GRÖSSENTABELLEN HERREN										
Unisex	S		M	L	XL		XXL		XXXL	XXXXL
Sportgröße	4	5	6	7	8	9	10	11	12	
Konfektionsgröße	46	48	50	52	54	56	58	60	62	
Lange Größe		5 L	6 L	7 L	8 L	9 L	10 L			
Bestellgröße		94	98	102	106	110	114			
Kurze Größe		5 K	6 K	7 K	8 K	9 K	10 K		12 K	
Bestellgröße		24	25	26	27	28	29		31	

GRÖSSENTABELLEN DAMEN										
Konfektionsgröße	32	34	36	38	40	42	44	46	48	
Lange Größe			36 L	38 L	40 L	42 L	44 L			
Bestellgröße			72	76	80	84	88	92		
Kurze Größe		34 K	36 K	38 K	40 K	42 K	44 K	46 K	48 K	
Bestellgröße		17	18	19	20	21	22	23	24	

UNISEX-/SPORTGRÖSSEN FÜR DAMEN				
Konfektionsgröße Damen	36	38	40	42
Sportgröße	3	4	5	6
Unisex		S		M

Wir empfehlen den sportlichen Damen eine Anprobe beim Fachhändler.
Für Größen 34 und 44-48 verweisen wir auf spezielle Damenartikel.

GRÖSSENTABELLEN KINDER									
Kindergröße = Körpergröße (cm)	104	110	116	128	140	152	164	176	
Sportgröße			00	0	1	2	3	4	
Unisex			XXXS	XXS		XS		S	

Die Körpergröße wird vom Scheitel bis zur Sohle gemessen.

CAPS				
Größe	50 (Kindergröße)	54	57	60
Unisex			36 L	M
Kopfumfang (cm)		bis 54	55-57	58-60

SOCKEN						
Schuhgröße	27-30	31-34	35-38	39-42	43-46	47-50

STUTZEN UND STUTZENSTRÜMPFE						
Bestellgröße	0	1	2	3	4	5
Schuhgröße	29-32	33-36	37-40	41-43	44-46	47-48

SCHIENBEINSCHONER						
Bestellgröße	XXS	XS	S	M	L	XL
Körpergröße (cm)	90-110	110-130	130-150	150-170	170-190	190-210

Die Körpergröße wird vom Scheitel bis zur Sohle gemessen. Alle Angaben sind Richtwerte.

HANDSCHUHE																			
TWH Größe	3	3,5	4	4,5	5	5,5	6	6,5	7	7,5	8	8,5	9	9,5	10	10,5	11	11,5	12
Handumfang (cm)	14	14,5	15	15,5	16	16,5	17	18	19	20	21	22,5	23,5	25	26	27,5	29	30	31,5

Miss den Handumfang ohne Daumen unterhalb der Knöchel. Das Maßband darf die Hand nur lose umschließen. Alle Angaben sind Richtwerte.

Preisänderungen, Irrtümer, Druckfehler und technische Änderungen vorbehalten. Farben können drucktechnisch bedingt von den Originalfarben abweichen.
ERIMA behält sich das Recht vor, ohne vorherige Ankündigung Produktdesign und Produktleistung zu ändern. Copyright by ERIMA 10/2023.

ERIMA GmbH | Carl-Zeiss-Straße 9 | D-72793 Pfullingen | info@erima.de | www.erima.de

ERIMA GmbH | Gewerbestraße 11 | CH-6330 Cham | info@erima.ch | www.erima.ch

ERIMA France | 5 rue du Thal | ZA du Thal | F-67210 Obernai | info@erima.fr | www.erima.fr

ERIMA GmbH | Interleuvenlaan 19 | B-3001 Heverlee | info@erima.be | www.erima.be

ERIMA teamsport GmbH | Olympiaplatz 2 Top 4/6 | A-1020 Wien | info@erima.at | www.erima.at

ERIMA teamsport BV | Industrieweg 3K | NL-5262 GJ Vught | info@erima.nl | www.erima.nl



SPONO EAGLES FRAUEN
NLA



SC CHAM
Promotion League



SWISS FAUSTBALL MÄNNER
Schweizer Nationalmannschaft



GEMEINSAM GEWINNEN

ZAHRLICHE TEAMS VERTRAUEN AUF DIE ERIMA PRODUKTE

Möchte auch dein Verein gemeinsam mit ERIMA gewinnen und von einem vorteilhaften Angebot profitieren?
Wende dich an dein Sportgeschäft oder an info@erima.ch



HANDBALL CLUB KRIENS LUZERN
NLA



SCHWEIZERISCHER RUDERVERBAND
Nationalmannschaft



MS SPORTS
Veranstalter Camps & Events



FC WIL
Challenge League



Erstellt euch euren eigenen
VEREINSSHOP
für eure individuelle Vereinskollektion

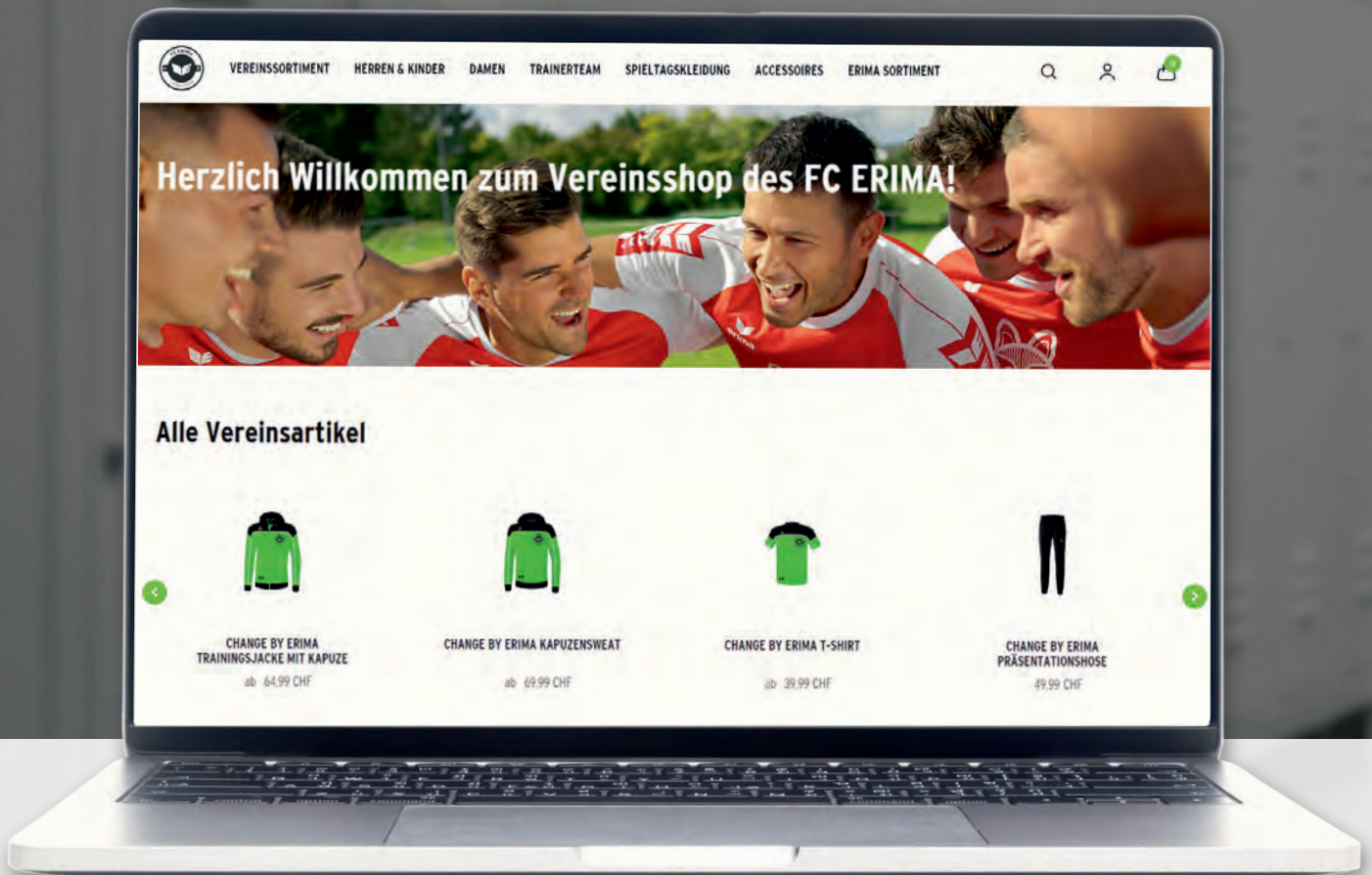

**Möchte dein Verein auch davon profitieren?
Wende dich an dein Sportgeschäft.**